

# S-Klasse

Limousine



Preisliste gültig ab 08. November 2022

Mercedes-Benz



# Willkommen.

In der Markenwelt von Mercedes-Benz.



Die S-Klasse behauptet sich einmal mehr als Ikone der Oberklasse und Trendsetter. Als Botschafter einer neuen Designphilosophie von Mercedes-Benz perfektioniert sie die Formensprache der Sinnlichen Klarheit. Mit Innovationen, bei denen der Mensch im Mittelpunkt steht, prägt Mercedes-Benz die nächste Generation zeitgemäßer und individueller Mobilität. Die S-Klasse steht für die Faszination der Marke und definiert das Luxussegment des Automobils. Die neue Luxuslimousine lässt sich mit vier Sinnen – Sehen, Fühlen, Hören und Riechen – erfahren. Zugleich bietet sie eine Vielzahl von Innovationen, zum Beispiel hinsichtlich Unterstützung, Schutz und Interaktion.

Optimale Ergonomie, High-Tech-Materialien und hochwertigste Verarbeitungsqualität verschmelzen mit einem ästhetischen Design, das bis in kleinste Details durchdacht ist. Diese „Sinnliche Klarheit“ trifft in der neuen S-Klasse auf eine Geräusch- und Vibrationsdämmung, die neue Maßstäbe setzt. Damit werden Fahrten in der S-Klasse für ihre Insassen zu einem Luxus- und Wohlfühlerlebnis, das aus der Summe vieler Maßnahmen und Features entsteht.

Sie ahnen es bereits: Es gibt nahezu grenzenlose Möglichkeiten, die S-Klasse ganz nach Ihren persönlichen Wünschen zu gestalten. Nehmen Sie sich die Zeit, stöbern Sie in aller Ruhe in dieser Preisliste, konfigurieren Sie Ihr Wunschfahrzeug online und sprechen Sie uns vor Ort bei Ihrem Mercedes-Benz Partner an. Gerne können Sie auch eine Probefahrt vereinbaren und sich höchstpersönlich von unserem Anspruch überzeugen.

Ihr Mercedes-Benz Team

Über den detaillierten Umfang der Sonderausstattungen informiert Sie gerne Ihr Mercedes-Benz Partner. Weitere Informationen erhalten Sie unter [www.mercedes-benz.de](http://www.mercedes-benz.de) und über unsere Mercedes-Benz Kundenbetreuung: Montag bis Freitag von 7.30 – 20.00 Uhr  
Telefon: 00800 9 7777777

# Inhalt.

<b>Vorwort</b>	2
<b>Produkt-Highlights</b>	4
<b>Modellvarianten und technische Daten</b>	5
<b>Design</b>	10
Lines und Design-Pakete	
Zierelemente	
Lacke	
Kombinationsmöglichkeiten Polster und Lacke	
<b>Mercedes-Maybach</b>	33
<b>Elektromobilität</b>	55
<b>Serien- und Sonderausstattung</b>	61
Exterieur	
Interieur	
Sicherheit und Assistenzsysteme	
Parken und Rangieren	
Infotainment, Navigation und Kommunikation	
Technik	
Antrieb	
Fahrwerk	
<b>Fahrhilfen</b>	96
<b>Weitere technische Daten</b>	99
<b>Service</b>	102
<b>Finanzdienstleistungen und Versicherungen</b>	103
<b>Fahrzeugabholung</b>	104
<b>Mercedes me connect</b>	105



# Produkt-Highlights.

## Die neue S-Klasse. Cares for what matters.

Das Ziel: das beste Auto der Welt bauen. Das Ergebnis: die neue S-Klasse. Dazu hat Mercedes-Benz einmal mehr faszinierende Innovationen gebündelt.

## Hochwertige Innenarchitektur

Es ist die herausragende Qualität der S-Klasse, dass sie Status und Fortschritt vereint – und das in jeder Konfiguration äußerst ansprechend. Für die Mercedes-typische Einheit aus Emotion und Intelligenz steht beispielhaft die Aktive Ambientebeleuchtung. Mit ihr erlebt der Kunde einen Technologiesprung. Umlaufende Lichtbänder und Zierelemente verschmelzen nahtlos zu einer Lichtebene auf Brusthöhe der Insassen. Animationen in den Lichtbändern erweitern außerdem die Funktionshinweise der Assistenzsysteme und bilden damit ein vollkommen neues Informationsmedium.

## Luxuriöser Fond

Die S-Klasse ist die Ikone unter den Luxuslimousinen. Ihr Fond ist ein wesentlicher Erfolgsfaktor. Ob Wellness-Oase, rollendes Büro oder Erlebniswelt mit hohem Unterhaltungswert. Als Sinnbild und Vorreiter für modernste Automobiltechnik stellt die S-Klasse im Fond erneut zukunftsweisende Ausstattungen vor. Etwa durch den Fondairbag. Eine Weltneuheit, die das Schutzpotenzial für die Passagiere erhöht. Im Fond der S-Klasse seinen Platz zu nehmen, bedeutet aber vor allem den Einstieg in eine Welt von ausgewählten, feinsten Materialien. Ihre sorgfältige Verarbeitung ist für sich gesehen ein Genuss.

## DIGITAL LIGHT mit Projektionsfunktion

Mit DIGITAL LIGHT erleben Sie ideale Lichtverhältnisse – optimal angepasst an andere Verkehrsteilnehmer und die Umgebung. Ein Modul mit über 1 Million Pixel erweitert MULTIBEAM LED. Das HD-System arbeitet wie ein Beamer und reagiert mit brilliantem Licht auf veränderte Bedingungen von Verkehr, Fahrbahn oder Wetter. Auch der Fernlicht-Assistent Plus schneidet entgegenkommenden oder vorausfahrenden Verkehr mit nie dagewesener Präzision aus. So vergrößert sich der nutzbare Lichtkegel insgesamt deutlich. Zudem assistiert Ihnen DIGITAL LIGHT mit Hinweisen auf der Fahrbahn und optimiert die Orientierung.

## MBUX Augmented Reality Head-up-Display

Modernste Beamer-Technologie projiziert ein virtuelles Bild mit fahrrelevanten Informationen in Ihr Blickfeld. Im Vergleich zum klassischen Head-up-Display ist die Anzeigefläche deutlich vergrößert. Die farbigen Einblendungen sehen Sie in einem virtuellen Abstand von zehn Metern vor dem Fahrzeug. Dabei verschmelzen diese direkt erlebbaren Informationen nahtlos mit der Realität. Sie bieten Ihnen gerade in komplexen Abbiegesituationen einen echten Mehrwert. Wenn Sie ankommen, wird Ihr Ziel prominent mit Straßennamen und Hausnummer markiert. Selbst an grellen Sonnentagen und auf hellen Straßenbelägen erkennen Sie die Anzeigen des Head-up-Displays deutlich. Dazu passt ein Sensor die Helligkeit automatisch dem Umgebungslicht an.

## Burmester® High-End 4D-Surround-Soundsystem

Sie erleben Musik mit allen Sinnen und einem einzigartigen 4D-Erlebnis. Sogenannte Exciter – Experten sprechen von Körperschallwandlern – vibrieren und schwingen im Takt der Rhythmen. Das eröffnet Ihnen eine 4. Dimension, intensiviert den Musikgenuss und entspannt Sie gleichzeitig. Ebenfalls in den Sitzen integrierte Surround-Lautsprecher optimieren den Raumklang, der noch realistischer wird. Die Position nahe am Ohr verbessert auch die Sprachverständlichkeit bei Telefonie und Infotainment. Diesen Driver Mode aktivieren Sie nach Ihrem Wunsch. Die insgesamt 31 Highend-Lautsprecher – alle mit eigenem Verstärker-Kanal – sorgen für einen spektakulären Sound.

## DRIVE PILOT

Das System für hochautomatisiertes Fahren (SAE-Level 3<sup>1</sup>) ermöglicht es bei hohem Verkehrsaufkommen oder Stausituationen auf geeigneten Autobahnabschnitten in Deutschland bis zu einer Geschwindigkeit von 60 km/h die Fahraufgabe unter bestimmten Bedingungen an das System zu übergeben. Für Kunden bedeutet dies ein ultimatives Fahrerlebnis. Sie können entspannen oder arbeiten und so wertvolle Zeit zurückgewinnen.

<sup>1</sup>SAE-Level 3: Die automatisierte Fahrfunktion übernimmt bestimmte Fahraufgaben. Dennoch ist weiterhin ein Fahrer notwendig. Der Fahrer muss jederzeit bereit sein, die Kontrolle über das Fahrzeug zu übernehmen, wenn er durch das Fahrzeug zum Eingriff aufgefordert wird.



# Modellvarianten und technische Daten – Plug-in-Hybride.

Typ	Motor/Zylinder Hubraum (cm <sup>3</sup> )	Getriebe	Nennleistung kW (PS) Drehmoment Nm <sup>2</sup>	Nennleistung kW (PS) Drehmoment Nm	Systemleistung kW (PS) Drehmoment Nm	Höchstgeschwindigkeit (km/h) Beschleunigung 0-100 km/h (s) elektr. Reichweite <sup>3</sup> (min. – max. km)	Verbrauch gewichtet kombiniert (l/100 km) <sup>1</sup> Stromverbrauch gewichtet kombiniert (kWh/100 km) <sup>1,4</sup>	CO <sub>2</sub> -Emissionen gewichtet kombiniert (g/km) <sup>1</sup> Emissionsklasse	Preis Euro inkl. MwSt. exkl. MwSt.
			Verbrennungsmotor	E-Motor					
<b>S 450 e</b>	Benziner R6 2.999	9G-TRONIC (automatisch)	<b>220</b> (299) 450	<b>110</b> (150) 440	<b>300</b> (408) 650	250 5,9 93,0 – 108,0	0,9 – 0,6 23,0 – 20,2	20 – 14 EURO 6D-ISC-FCM	<b>123.046,00</b> 103.400,00
<b>S 580 e</b>	Benziner R6 2.999	9G-TRONIC (automatisch)	<b>270</b> (367) 500	<b>110</b> (150) 440	<b>375</b> (510) 750	250 5,2 93,0 – 108,0	0,9 – 0,6 23,0 – 20,2	20 – 14 EURO 6D-ISC-FCM	<b>132.923,00</b> 111.700,00
<b>S 580 e 4MATIC</b>	Benziner R6 2.999	9G-TRONIC (automatisch)	<b>270</b> (367) 500	<b>110</b> (150) 440	<b>375</b> (510) 750	250 4,9 90,0 – 104,0	0,9 – 0,6 23,3 – 20,4	20 – 14 EURO 6D-ISC-FCM	<b>136.731,00</b> 114.900,00

<sup>1</sup> Die angegebenen Werte sind die ermittelten WLTP-CO<sub>2</sub>-Werte i.S.v. Art. 2 Nr. 3 Durchführungsverordnung (EU) 2017/1153. Die Kraftstoffverbrauchswerte wurden auf Basis dieser Werte errechnet. Stromverbrauch und Reichweite wurden auf Grundlage der VO 2017/1151/EU ermittelt.

<sup>2</sup> Angaben zur Nennleistung und zum Nenndrehmoment nach Verordnung (EG) Nr. 595/2009 in der gegenwärtig geltenden Fassung.

<sup>3</sup> Im realen Fahrbetrieb können Abweichungen im Vergleich zu den zertifizierten Normwerten auftreten. Die Realwerte werden von einer Vielzahl individueller Faktoren beeinflusst, z.B. individuelle Fahrweise, Umwelt- und Streckenverhältnisse.

<sup>4</sup> Der zertifizierte elektrische Verbrauch wird in der Regel mit maximaler AC Ladeleistung durch ein Mode 3 Kabel bestimmt. Daher wird empfohlen, Fahrzeuge mit einer HV-Batterie bevorzugt an einer Wallbox oder einer AC-Ladestation mit einem Mode 3 Kabel zu laden, um kürzere Ladezeiten und einen besseren Ladewirkungsgrad zu erreichen.



Jetzt Wunschrate berechnen: [www.mercedes-benz.de/ratenrechner](http://www.mercedes-benz.de/ratenrechner)

Der mobile Ratenrechner: QR-Code scannen und ganz bequem die Leasing- und Finanzierungsraten für Ihren Mercedes berechnen.

Sämtliche Kaufpreise verstehen sich für die Serienausstattung ab Herstellerwerk. Bei Auslieferung über eine Niederlassung oder Vertretung fallen zusätzlich Überführungskosten an. Die Kaufpreise für Sonderausstattungen gelten nur für den Einbau im Herstellerwerk. Änderungen in Konstruktion und Ausführung sowie Irrtümer und Druckfehler sind vorbehalten. Die Abbildungen können auch Zubehör und Sonderausstattungen enthalten, die nicht zum serienmäßigen Lieferumfang gehören. Farbabweichungen sind drucktechnisch bedingt. Weitere Informationen zum offiziellen Kraftstoffverbrauch und zu den offiziellen spezifischen CO<sub>2</sub>-Emissionen neuer Personenkraftwagen können dem „Leitfaden über den Kraftstoffverbrauch die CO<sub>2</sub>-Emissionen und den Stromverbrauch neuer Personenkraftwagen“ entnommen werden, der an allen Verkaufsstellen und bei der DAT Deutsche Automobil Treuhand GmbH ([www.dat.de](http://www.dat.de)) unentgeltlich erhältlich ist.

# Modellvarianten und technische Daten - Plug-in-Hybride.

Typ Limousine, 4 Türen langer Radstand	Motor/Zylinder Hubraum (cm <sup>3</sup> )	Getriebe	Nennleistung kW (PS) Drehmoment Nm <sup>2</sup> Verbrennungsmotor	Nennleistung kW (PS) Drehmoment Nm E-Motor	Systemleistung kW (PS) Drehmoment Nm	Höchstgeschwindigkeit (km/h) Beschleunigung 0-100 km/h (s) elektr. Reichweite <sup>3</sup> (min. - max. km)	Verbrauch gewichtet kombiniert (l/100 km) <sup>1</sup> Stromverbrauch gewichtet kombiniert (kWh/100 km) <sup>1,4</sup>	CO <sub>2</sub> -Emissionen gewichtet kombiniert (g/km) <sup>1</sup> Emissionsklasse	Preis Euro inkl. MwSt. exkl. MwSt.
<b>S 450 e</b>	Benziner R6 2.999	9G-TRONIC (automatisch)	<b>220</b> (299) 450	<b>110</b> (150) 440	<b>300</b> (408) 650	250 5,9 91,0 - 108,0	0,9 - 0,6 23,3 - 20,3	20 - 14 EURO 6D-ISC-FCM	<b>127.330,00</b> 107.000,00
<b>S 580 e</b>	Benziner R6 2.999	9G-TRONIC (automatisch)	<b>270</b> (367) 500	<b>110</b> (150) 440	<b>375</b> (510) 750	250 5,2 91,0 - 108,0	0,9 - 0,6 23,3 - 20,3	20 - 14 EURO 6D-ISC-FCM	<b>136.612,00</b> 114.800,00
<b>S 580 e 4MATIC</b>	Benziner R6 2.999	9G-TRONIC (automatisch)	<b>270</b> (367) 500	<b>110</b> (150) 440	<b>375</b> (510) 750	250 4,9 89,0 - 103,0	0,9 - 0,6 23,4 - 20,5	21 - 14 EURO 6D-ISC-FCM	<b>140.420,00</b> 118.000,00

<sup>1</sup> Die angegebenen Werte sind die ermittelten WLTP-CO<sub>2</sub>-Werte i.S.v. Art. 2 Nr. 3 Durchführungsverordnung (EU) 2017/1153. Die Kraftstoffverbrauchswerte wurden auf Basis dieser Werte errechnet. Stromverbrauch und Reichweite wurden auf Grundlage der VO 2017/1151/EU ermittelt.

<sup>2</sup> Angaben zur Nennleistung und zum Nenndrehmoment nach Verordnung (EG) Nr. 595/2009 in der gegenwärtig geltenden Fassung.

<sup>3</sup> Im realen Fahrbetrieb können Abweichungen im Vergleich zu den zertifizierten Normwerten auftreten. Die Realwerte werden von einer Vielzahl individueller Faktoren beeinflusst, z.B. individuelle Fahrweise, Umwelt- und Streckenverhältnisse.

<sup>4</sup> Der zertifizierte elektrische Verbrauch wird in der Regel mit maximaler AC Ladeleistung durch ein Mode 3 Kabel bestimmt. Daher wird empfohlen, Fahrzeuge mit einer HV-Batterie bevorzugt an einer Wallbox oder einer AC-Ladestation mit einem Mode 3 Kabel zu laden, um kürzere Ladezeiten und einen besseren Ladewirkungsgrad zu erreichen.



Jetzt Wunschrate berechnen: [www.mercedes-benz.de/ratenrechner](http://www.mercedes-benz.de/ratenrechner)

Der mobile Ratenrechner: QR-Code scannen und ganz bequem die Leasing- und Finanzierungsraten für Ihren Mercedes berechnen.

Sämtliche Kaufpreise verstehen sich für die Serienausstattung ab Herstellerwerk. Bei Auslieferung über eine Niederlassung oder Vertretung fallen zusätzlich Überführungskosten an. Die Kaufpreise für Sonderausstattungen gelten nur für den Einbau im Herstellerwerk. Änderungen in Konstruktion und Ausführung sowie Irrtümer und Druckfehler sind vorbehalten. Die Abbildungen können auch Zubehör und Sonderausstattungen enthalten, die nicht zum serienmäßigen Lieferumfang gehören. Farbabweichungen sind drucktechnisch bedingt. Weitere Informationen zum offiziellen Kraftstoffverbrauch und zu den offiziellen spezifischen CO<sub>2</sub>-Emissionen neuer Personenkraftwagen können dem „Leitfaden über den Kraftstoffverbrauch die CO<sub>2</sub>-Emissionen und den Stromverbrauch neuer Personenkraftwagen“ entnommen werden, der an allen Verkaufsstellen und bei der DAT Deutsche Automobil Treuhand GmbH ([www.dat.de](http://www.dat.de)) unentgeltlich erhältlich ist.

# Modellvarianten und technische Daten – Diesel/ Benziner.

Typ Limousine, 4 Türen kurzer Radstand	Motor/Zylinder Hubraum (cm <sup>3</sup> )	Getriebe	Nennleistung kW (PS) Drehmoment Nm <sup>2</sup>	Höchstgeschwindigkeit (km/h) Beschleunigung 0-100 km/h (s)	Verbrauch kombiniert (l/100 km) <sup>1</sup> CO <sub>2</sub> -Emissionen kombiniert (g/km) <sup>1</sup>	Emissionsklasse	Preis Euro inkl. MwSt. exkl. MwSt.
<b>S 350 d</b>	Diesel R6 2.925	9G-TRONIC (automatisch)	<b>210</b> (286) 600	250 6,4	7,6 - 6,4 200 - 169	EURO 6D-ISC-FCM	<b>107.814,00</b> 90.600,00
<b>S 350 d 4MATIC</b>	Diesel R6 2.925	9G-TRONIC (automatisch)	<b>210</b> (286) 600	250 6,2	7,6 - 6,5 200 - 171	EURO 6D-ISC-FCM	<b>111.622,00</b> 93.800,00
<b>S 400 d 4MATIC</b>	Diesel R6 2.925	9G-TRONIC (automatisch)	<b>243</b> (330) 700	250 5,4	7,6 - 6,7 200 - 174	EURO 6D-ISC-FCM	<b>118.881,00</b> 99.900,00
<b>S 450 4MATIC</b>	Benziner R6 mit EQ Boost 2.999	9G-TRONIC (automatisch)	<b>280+16</b> (381+22) 500	250 5,0	9,7 - 8,1 219 - 183	EURO 6D-ISC-FCM	<b>118.405,00</b> 99.500,00
<b>S 500 4MATIC</b>	Benziner R6 mit EQ Boost 2.999	9G-TRONIC (automatisch)	<b>330+16</b> (449+22) 560	250 4,7	9,7 - 8,2 219 - 186	EURO 6D-ISC-FCM	<b>129.245,90</b> 108.610,00
<b>S 580 4MATIC</b>	Benziner V8 mit EQ Boost 3.982	9G-TRONIC (automatisch)	<b>370+15</b> (503+20) 700	250 4,4	11,1 - 10,0 251 - 226	EURO 6D-ISC-FCM	<b>135.552,90</b> 113.910,00

<sup>1</sup> Die angegebenen Werte sind die ermittelten WLTP-CO<sub>2</sub>-Werte i.S.v. Art. 2 Nr. 3 Durchführungsverordnung (EU) 2017/1153. Die Kraftstoffverbrauchswerte wurden auf Basis dieser Werte errechnet. Stromverbrauch und Reichweite wurden auf Grundlage der VO 2017/1151/EU ermittelt.

<sup>2</sup> Angaben zur Nennleistung und zum Nenndrehmoment nach Verordnung (EG) Nr. 595/2009 in der gegenwärtig geltenden Fassung.



Jetzt Wunschrate berechnen: [www.mercedes-benz.de/ratenrechner](http://www.mercedes-benz.de/ratenrechner)

Der mobile Ratenrechner: QR-Code scannen und ganz bequem die Leasing- und Finanzierungsraten für Ihren Mercedes berechnen.

Sämtliche Kaufpreise verstehen sich für die Serienausstattung ab Herstellerwerk. Bei Auslieferung über eine Niederlassung oder Vertretung fallen zusätzlich Überführungskosten an. Die Kaufpreise für Sonderausstattungen gelten nur für den Einbau im Herstellerwerk. Änderungen in Konstruktion und Ausführung sowie Irrtümer und Druckfehler sind vorbehalten. Die Abbildungen können auch Zubehör und Sonderausstattungen enthalten, die nicht zum serienmäßigen Lieferumfang gehören. Farbabweichungen sind drucktechnisch bedingt. Weitere Informationen zum offiziellen Kraftstoffverbrauch und zu den offiziellen spezifischen CO<sub>2</sub>-Emissionen neuer Personenkraftwagen können dem „Leitfaden über den Kraftstoffverbrauch die CO<sub>2</sub>-Emissionen und den Stromverbrauch neuer Personenkraftwagen“ entnommen werden, der an allen Verkaufsstellen und bei der DAT Deutsche Automobil Treuhand GmbH ([www.dat.de](http://www.dat.de)) unentgeltlich erhältlich ist.

# Modellvarianten und technische Daten – Diesel/ Benziner.

Typ Limousine, 4 Türen langer Radstand	Motor/Zylinder Hubraum (cm³)	Getriebe	Nennleistung kW (PS) Drehmoment Nm²	Höchstgeschwindigkeit (km/h) Beschleunigung 0-100 km/h (s)	Verbrauch kombiniert (l/100 km) <sup>1</sup> CO <sub>2</sub> -Emissionen kombiniert (g/km) <sup>1</sup>	Emissionsklasse	Preis Euro inkl. MwSt. exkl. MwSt.
<b>S 350 d</b>	Diesel R6 2.925	9G-TRONIC (automatisch)	<b>210</b> (286) 600	250 6,4	7,7 - 6,5 202 - 170	EURO 6D-ISC-FCM	<b>111.027,00</b> 93.300,00
<b>S 350 d 4MATIC</b>	Diesel R6 2.925	9G-TRONIC (automatisch)	<b>210</b> (286) 600	250 6,2	7,7 - 6,6 202 - 172	EURO 6D-ISC-FCM	<b>114.835,00</b> 96.500,00
<b>S 400 d 4MATIC</b>	Diesel R6 2.925	9G-TRONIC (automatisch)	<b>243</b> (330) 700	250 5,4	7,7 - 6,7 202 - 175	EURO 6D-ISC-FCM	<b>122.451,00</b> 102.900,00
<b>S 450 4MATIC</b>	Benziner R6 mit EQ Boost 2.999	9G-TRONIC (automatisch)	<b>280+16</b> (381+22) 500	250 5,0	9,6 - 8,0 221 - 184	EURO 6D-ISC-FCM	<b>122.094,00</b> 102.600,00
<b>S 500 4MATIC</b>	Benziner R6 mit EQ Boost 2.999	9G-TRONIC (automatisch)	<b>330+16</b> (449+22) 560	250 4,7	9,8 - 8,2 221 - 187	EURO 6D-ISC-FCM	<b>132.458,90</b> 111.310,00
<b>S 580 4MATIC</b>	Benziner V8 mit EQ Boost 3.982	9G-TRONIC (automatisch)	<b>370+15</b> (503+20) 700	250 4,4	11,1 - 10,0 252 - 227	EURO 6D-ISC-FCM	<b>139.241,90</b> 117.010,00

<sup>1</sup> Die angegebenen Werte sind die ermittelten WLTP-CO<sub>2</sub>-Werte i.S.v. Art. 2 Nr. 3 Durchführungsverordnung (EU) 2017/1153. Die Kraftstoffverbrauchswerte wurden auf Basis dieser Werte errechnet. Stromverbrauch und Reichweite wurden auf Grundlage der VO 2017/1151/EU ermittelt.

<sup>2</sup> Angaben zur Nennleistung und zum Nenndrehmoment nach Verordnung (EG) Nr. 595/2009 in der gegenwärtig geltenden Fassung.



Jetzt Wunschrate berechnen: [www.mercedes-benz.de/ratenrechner](http://www.mercedes-benz.de/ratenrechner)

Der mobile Ratenrechner: QR-Code scannen und ganz bequem die Leasing- und Finanzierungsraten für Ihren Mercedes berechnen.

Sämtliche Kaufpreise verstehen sich für die Serienausstattung ab Herstellerwerk. Bei Auslieferung über eine Niederlassung oder Vertretung fallen zusätzlich Überführungskosten an. Die Kaufpreise für Sonderausstattungen gelten nur für den Einbau im Herstellerwerk. Änderungen in Konstruktion und Ausführung sowie Irrtümer und Druckfehler sind vorbehalten. Die Abbildungen können auch Zubehör und Sonderausstattungen enthalten, die nicht zum serienmäßigen Lieferumfang gehören. Farbabweichungen sind drucktechnisch bedingt. Weitere Informationen zum offiziellen Kraftstoffverbrauch und zu den offiziellen spezifischen CO<sub>2</sub>-Emissionen neuer Personenkraftwagen können dem „Leitfaden über den Kraftstoffverbrauch die CO<sub>2</sub>-Emissionen und den Stromverbrauch neuer Personenkraftwagen“ entnommen werden, der an allen Verkaufsstellen und bei der DAT Deutsche Automobil Treuhand GmbH ([www.dat.de](http://www.dat.de)) unentgeltlich erhältlich ist.



# Modellvarianten und technische Daten – Mercedes-Maybach S-Klasse – Benziner.

Typ Limousine, 4 Türen	Motor/Zylinder Hubraum (cm <sup>3</sup> )	Getriebe	Nennleistung kW (PS) Drehmoment Nm <sup>2</sup>	Höchstgeschwindigkeit (km/h) Beschleunigung 0-100 km/h (s)	Verbrauch kombiniert (l/100 km) <sup>1</sup> CO <sub>2</sub> -Emissionen kombiniert (g/km) <sup>1</sup>	Emissionsklasse	Preis Euro inkl. MwSt. exkl. MwSt.
<b>Mercedes-Maybach S 580 4MATIC</b>	Benziner V8 mit EQ Boost 3.982	9G-TRONIC (automatisch)	<b>370+15</b> (503 + 20) 700	250 4,8	11,4 - 10,4 258 - 235	EURO 6D-ISC-FCM	<b>175.417,90</b> 147.410,00
<b>Mercedes-Maybach S 680 4MATIC</b>	Benziner V12 5.980	9G-TRONIC (automatisch)	<b>450</b> (612) 900	250 4,5	14,3 - 13,4 326 - 303	EURO 6D-ISC-FCM	<b>230.556,55</b> 193.745,00

<sup>1</sup> Die angegebenen Werte sind die ermittelten WLTP-CO<sub>2</sub>-Werte i.S.v. Art. 2 Nr. 3 Durchführungsverordnung (EU) 2017/1153. Die Kraftstoffverbrauchswerte wurden auf Basis dieser Werte errechnet. Stromverbrauch und Reichweite wurden auf Grundlage der VO 2017/1151/EU ermittelt.

<sup>2</sup> Angaben zur Nennleistung und zum Nenndrehmoment nach Verordnung (EG) Nr. 595/2009 in der gegenwärtig geltenden Fassung.



Jetzt Wunschrate berechnen: [www.mercedes-benz.de/ratenrechner](http://www.mercedes-benz.de/ratenrechner)

Der mobile Ratenrechner: QR-Code scannen und ganz bequem die Leasing- und Finanzierungsraten für Ihren Mercedes berechnen.

Sämtliche Kaufpreise verstehen sich für die Serienausstattung ab Herstellerwerk. Bei Auslieferung über eine Niederlassung oder Vertretung fallen zusätzlich Überführungskosten an. Die Kaufpreise für Sonderausstattungen gelten nur für den Einbau im Herstellerwerk. Änderungen in Konstruktion und Ausführung sowie Irrtümer und Druckfehler sind vorbehalten. Die Abbildungen können auch Zubehör und Sonderausstattungen enthalten, die nicht zum serienmäßigen Lieferumfang gehören. Farbabweichungen sind drucktechnisch bedingt. Weitere Informationen zum offiziellen Kraftstoffverbrauch und zu den offiziellen spezifischen CO<sub>2</sub>-Emissionen neuer Personenkraftwagen können dem „Leitfaden über den Kraftstoffverbrauch die CO<sub>2</sub>-Emissionen und den Stromverbrauch neuer Personenkraftwagen“ entnommen werden, der an allen Verkaufsstellen und bei der DAT Deutsche Automobil Treuhand GmbH ([www.dat.de](http://www.dat.de)) unentgeltlich erhältlich ist.

# Design.



<b>Lines und Design-Pakete</b>	<b>11</b>
Serienausstattung Exterieur	11
Serienausstattung Interieur	15
AMG Line	17
Night-Paket	21
Exklusiv-Paket	23
MANUFAKTUR Interieur-Paket	25
MANUFAKTUR Emblem-Paket	27
<b>Zierelemente</b>	<b>28</b>
<b>Lacke</b>	<b>50</b>
<b>Kombinationsmöglichkeiten</b>	
<b>Polster und Lacke</b>	<b>31</b>

# Design.

## Lines und Design-Pakete Serienausstattung Exterieur

Elemente der Serienausstattung Exterieur: Kühlerverkleidung mit Chrom-Umrandung und drei horizontalen Querstreben in Chrom mit Einlegern in Schwarz hochglänzend; Frontschürze, Seitenschweller und Heckschürze mit Einlegern in Chrom; In die Heckschürze integrierte Endrohrblenden in Chrom; 45,7 cm (18") Leichtmetallräder im 5-Doppelspeichen-Design (R38) für S 350 d und S 350 d 4MATIC; 45,7 cm (18") Leichtmetallräder im 5-Doppelspeichen-Design (01R) für S 400 d 4MATIC; 45,7 cm (18") Leichtmetallräder im 10-Speichen-Design (R41) für S 450 4MATIC; 48,3 cm (19") Leichtmetallräder im 5-Doppelspeichen-Design (R55) für S 500 4MATIC; 48,3 cm (19") Leichtmetallräder im Viel-Doppelspeichen-Design (R16) für S 580 4MATIC; 48,3 cm (19") Leichtmetallräder im Viel-Doppelspeichen-Design für S 580 e; MULTIBEAM LED (642) und Heckleuchten in LED-Technik; Innen- und Außenspiegel fahrerseitig automatisch abblendend (249) inkl. Umfeldbeleuchtung mit Projektion des Markenlogos (587).  
Für S 500 4MATIC: GUARD 360° einbruchhemmendes Verbundsicherheitsglas mit Wärme- und Geräuschdämmung rundum (596).



### 45,7 cm (18") Leichtmetallräder im 10-Speichen-Design

vanadiumsilber lackiert mit

235/55 R 18 auf 8 J x 18 ET 37,5

Nicht mit Reifen mit Notlaufeigenschaften (R66) oder Bremsanlage mit größeren Brems Scheiben (U29)



R41

0,00  
0,00

### 45,7 cm (18") Leichtmetallräder im 5-Doppelspeichen-Design

aerodynamisch optimiert, schwarz lackiert und glanzgedreht mit

235/55 R 18 auf 8 J x 18 ET 29

Nicht mit Reifen mit Notlaufeigenschaften (R66) oder Bremsanlage mit größeren Brems Scheiben (U29)



R38

0,00  
0,00  
7 14,00  
600,00

### 45,7 cm (18") Leichtmetallräder im 5-Doppelspeichen-Design

aerodynamisch optimiert, schwarz lackiert und glanzgedreht mit

255/50 R 18 auf 8 J x 18 ET 37

Nicht mit Reifen mit Notlaufeigenschaften (R66) oder Bremsanlage mit größeren Brems Scheiben (U29)



01R

952,00  
800,00

Code	Preis Euro inkl. MwSt. exkl. MwSt.	kurzer Radstand						langer Radstand												
		S 450 e	S 580 e	S 580 e 4MATIC	S 350 d	S 350 d 4MATIC	S 400 d 4MATIC	S 450 4MATIC	S 500 4MATIC	S 580 4MATIC	S 450 e	S 580 e	S 580 e 4MATIC	S 350 d	S 350 d 4MATIC	S 400 d 4MATIC	S 450 4MATIC	S 500 4MATIC	S 580 4MATIC	
	0,00 0,00	S	S	S	S	S	S	S	S	S	S	S	S	S	S	S	S	S	S	S
R41	0,00 0,00	-	-	-	○	○	-	S	-	-	-	-	-	○	○	-	S	-	-	-
R38	0,00 0,00 7 14,00 600,00	-	-	-	S	S	-	-	-	-	-	-	-	S	S	-	-	-	-	-
01R	952,00 800,00	○	○	○	●	●	S	●	○	○	○	○	○	●	●	S	●	○	○	○

● lieferbar gegen Mehrpreis

○ als Sonderausstattung ohne Mehrpreis lieferbar

S Serienausstattung

- nicht lieferbar

Abbildungen können Sonderausstattungen beinhalten.

# Design.

## Lines und Design-Pakete Serienausstattung Exterieur

**48,3 cm (19") Leichtmetallräder im 5-Doppelspeichen-Design**  
aerodynamisch optimiert, schwarz lackiert und glanzgedreht mit  
255/45 R 19 auf 8,5 J x 19 ET 31,5



Code

Preis Euro  
inkl. MwSt.  
exkl. MwSt.

R55

**2.558,50**  
2.150,00  
**1.606,50**  
1.350,00

**48,3 cm (19") Leichtmetallräder im Viel-Doppelspeichen-Design**  
thuliumsilber lackiert mit  
VA 255/45 R 19 auf 8,5 J x 19 ET 31,5, HA 285/40 R 19 auf 10 J x 19 ET 48,1  
Nicht mit Hinterachslenkung (216) oder Reifen mit Notlaufeigenschaften (R66)



R16

**2.737,00**  
2.300,00  
**1.785,00**  
1.500,00  
**178,50**  
150,00

**45,7 cm (18") Leichtmetallräder im 10-Speichen-Design**  
vanadiumsilber lackiert mit  
255/50 R 18 auf 8 J x 18 ET 37,5  
Nicht mit Reifen mit Notlaufeigenschaften (R66) oder Bremsanlage mit größeren Bremsscheiben (U29)



51R

**0,00**  
0,00  
**238,00**  
200,00

**48,3 cm (19") Leichtmetallräder im 5-Doppelspeichen-Design**  
vanadiumsilber lackiert mit  
255/45 R 19 auf 8,5 J x 19 ET 31,5



77R

**1.844,50**  
1.550,00  
**892,50**  
750,00

**48,3 cm (19") Leichtmetallräder im 5-Doppelspeichen-Design**  
vanadiumsilber lackiert mit  
VA 255/45 R 19 auf 8,5 J x 19 ET 31,5, HA 285/40 R 19 auf 10 J x 19 ET 48,1  
Nicht mit Hinterachslenkung (216) oder Reifen mit Notlaufeigenschaften (R66)



R90

**2.023,00**  
1.700,00  
**1.071,00**  
900,00

**48,3 cm (19") Leichtmetallräder im Viel-Doppelspeichen-Design**  
thuliumsilber lackiert mit  
255/45 R 19 auf 8,5 J x 19 ET 31,5



15R

**2.558,50**  
2.150,00  
**1.606,50**  
1.350,00

kurzer Radstand							langer Radstand											
S 450 e	S 580 e	S 580 e 4MATIC	S 350 d	S 350 d 4MATIC	S 400 d 4MATIC	S 450 4MATIC	S 500 4MATIC	S 580 4MATIC	S 450 e	S 580 e	S 580 e 4MATIC	S 350 d	S 350 d 4MATIC	S 400 d 4MATIC	S 450 4MATIC	S 500 4MATIC	S 580 4MATIC	
○	○	○	●	●	-	●	S	○	○	○	○	○	●	●	-	●	S	○
-	-	-	-	-	●	-	-	-	-	-	-	-	-	-	●	-	-	-
○	○	○	●	●	-	●	-	S	○	○	○	○	●	●	-	●	-	S
-	-	-	-	-	●	-	-	-	-	-	-	-	-	-	●	-	-	-
-	-	-	-	-	-	-	●	-	-	-	-	-	-	-	●	-	-	-
-	-	-	○	○	○	-	○	○	-	-	-	○	○	○	-	○	○	○
-	-	-	-	-	-	●	-	-	-	-	-	-	-	-	●	-	-	-
○	○	○	●	●	-	●	○	○	○	○	○	○	●	●	-	●	○	○
-	-	-	-	-	●	-	-	-	-	-	-	-	-	-	●	-	-	-
○	○	○	●	●	-	●	○	○	○	○	○	○	●	●	-	●	○	○
-	-	-	-	-	●	-	-	-	-	-	-	-	-	-	●	-	-	-

# Design.

## Lines und Design-Pakete Serienausstattung Exterieur

**48,3 cm (19") Leichtmetallräder im Viel-Doppelspeichen-Design**  
aerodynamisch optimiert, schwarz lackiert und glanzgedreht mit  
255/45 R 19 auf 8,5 J x 19 ET 31,5

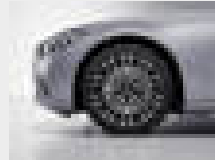

Code

Preis Euro  
inkl. MwSt.  
exkl. MwSt.

R60  
**2.558,50**  
2.150,00  
**1.606,50**  
1.350,00

**48,3 cm (19") Leichtmetallräder im Viel-Doppelspeichen-Design**  
aerodynamisch optimiert, schwarz lackiert und glanzgedreht mit  
VA 255/45 R 19 auf 8,5 J x 19 ET 31,5, HA 285/40 R 19 auf 10 J x 19 ET 48,1  
Nicht mit Hinterachslenkung (216) oder Reifen mit Notlaufeigenschaften (R66)

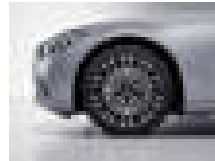

10R  
**2.737,00**  
2.300,00  
**1.785,00**  
1.500,00  
**178,50**  
150,00

**50,8 cm (20") Leichtmetallräder im Viel-Doppelspeichen-Design**  
aerodynamisch optimiert, schwarz lackiert und glanzgedreht mit  
255/40 R 20 auf 9 J x 20 ET 34

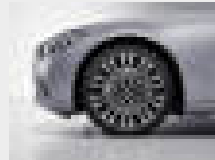

R42  
**3.629,50**  
3.050,00  
**2.677,50**  
2.250,00  
**1.071,00**  
900,00  
**892,50**  
750,00

**50,8 cm (20") Leichtmetallräder im Vielspeichen-Design**  
schwarz lackiert und glanzgedreht mit  
255/40 R 20 auf 9 J x 20 ET 34



60R  
**3.986,50**  
3.350,00  
**3.034,50**  
2.550,00  
**1.428,00**  
1.200,00  
**1.249,50**  
1.050,00

kurzer Radstand										langer Radstand									
S 450 e	S 580 e	S 580 e 4MATIC	S 350 d	S 350 d 4MATIC	S 400 d 4MATIC	S 450 4MATIC	S 500 4MATIC	S 580 4MATIC	S 450 e	S 580 e	S 580 e 4MATIC	S 350 d	S 350 d 4MATIC	S 400 d 4MATIC	S 450 4MATIC	S 500 4MATIC	S 580 4MATIC		
○	○	○	●	●	-	●	○	○	○	○	○	○	○	○	○	○	○		
-	-	-	-	-	●	-	-	-	-	-	-	-	-	-	●	-	-		
S	S	S	●	●	-	●	-	○	S	S	S	●	●	-	●	-	○		
-	-	-	-	-	●	-	-	-	-	-	-	-	-	-	●	-	-		
-	-	-	-	-	-	-	●	-	-	-	-	-	-	-	-	●	-		
-	-	-	-	-	-	-	-	●	-	-	-	-	-	-	-	-	●		
-	-	-	●	●	-	●	-	-	-	-	-	●	●	-	●	-	-		
-	-	-	-	-	●	-	-	-	-	-	-	-	-	●	-	-	-		
-	-	-	-	-	-	-	●	-	-	-	-	-	-	-	-	●	-		
-	-	-	-	-	-	-	-	●	-	-	-	-	-	-	-	-	●		

# Design.

## Lines und Design-Pakete Serienausstattung Exterieur

	Code	Preis Euro inkl. MwSt. exkl. MwSt.	kurzer Radstand						langer Radstand														
			S 450 e	S 580 e	S 580 e 4MATIC	S 350 d	S 350 d 4MATIC	S 400 d 4MATIC	S 450 4MATIC	S 500 4MATIC	S 580 4MATIC	S 450 e	S 580 e	S 580 e 4MATIC	S 350 d	S 350 d 4MATIC	S 400 d 4MATIC	S 450 4MATIC	S 500 4MATIC	S 580 4MATIC			
<b>50,8 cm (20") Leichtmetallräder im Vielspeichen-Design</b> schwarz lackiert und glanzgedreht mit VA 255/40 R 20 auf 9 J x 20 ET 34, HA 285/35 R 20 auf 10 J x 20 ET 48,1 Nicht mit Hinterachslenkung (216)		17R  <b>4.165,00</b> 3.500,00 <b>3.213,00</b> 2.700,00 <b>1.606,50</b> 1.350,00 <b>1.428,00</b> 1.200,00	-	-	-	●	●	-	●	-	-	-	-	-	-	-	-	-	-	-			
			-	-	-	-	-	●	-	-	-	-	-	-	-	-	-	-	-	-	-	-	
			-	-	-	-	-	-	-	●	-	-	-	-	-	-	-	-	-	-	-	-	-
			-	-	-	-	-	-	-	-	●	-	-	-	-	-	-	-	-	-	-	-	-
			●	●	●	-	-	-	-	-	●	●	●	●	-	-	-	-	-	-	-	-	●
<b>50,8 cm (20") Schmiederäder im 10-Doppelspeichen-Design</b> 255/40 R 20 auf 9 J x 20 ET 34		R73  <b>6.009,50</b> 5.050,00 <b>5.057,50</b> 4.250,00 <b>3.451,00</b> 2.900,00 <b>3.272,50</b> 2.750,00	-	-	-	●	●	-	●	-	-	-	-	-	-	-	-	-	-	-			
			-	-	-	-	-	●	-	-	-	-	-	-	-	-	-	-	-	-	-	-	
			-	-	-	-	-	-	-	-	●	-	-	-	-	-	-	-	-	-	-	-	-
			-	-	-	-	-	-	-	-	-	●	-	-	-	-	-	-	-	-	-	-	-
			-	-	-	-	-	-	-	-	-	●	-	-	-	-	-	-	-	-	-	-	●
<b>50,8 cm (20") Schmiederäder im 10-Doppelspeichen-Design</b> VA 255/40 R 20 auf 9 J x 20 ET 34, HA 285/35 R 20 auf 10 J x 20 ET 48,1 Nicht mit Hinterachslenkung (216)		R51  <b>6.188,00</b> 5.200,00 <b>5.236,00</b> 4.400,00 <b>3.629,50</b> 3.050,00 <b>3.629,50</b> 2.900,00	-	-	-	●	●	-	●	-	-	-	-	-	-	-	-	-	-	-			
			-	-	-	-	-	●	-	-	-	-	-	-	-	-	-	-	-	-	-	-	
			-	-	-	-	-	-	-	-	-	●	-	-	-	-	-	-	-	-	-	-	-
			-	-	-	-	-	-	-	-	-	-	●	-	-	-	-	-	-	-	-	-	-
			●	●	●	-	-	-	-	-	-	●	●	●	●	-	-	-	-	-	-	-	-

Bitte beachten Sie: Je geringer bei einer bestimmten Radgröße der Querschnitt der Reifen ist, desto schlechter ist der Fahrkomfort auf schlechten Straßen. Abroll- und Dämpfungskomfort nehmen ab und die Gefahr, dass es beim Überfahren von Hindernissen zu Beschädigung von Reifen und Rädern kommt, steigt.



# Design.

## Lines und Design-Pakete Serienausstattung Interieur

	Code	Preis Euro inkl. MwSt. exkl. MwSt.	kurzer Radstand						langer Radstand												
			S 450 e	S 580 e	S 580 e 4MATIC	S 350 d	S 350 d 4MATIC	S 400 d 4MATIC	S 450 4MATIC	S 500 4MATIC	S 580 4MATIC	S 450 e	S 580 e	S 580 e 4MATIC	S 350 d	S 350 d 4MATIC	S 400 d 4MATIC	S 450 4MATIC	S 500 4MATIC	S 580 4MATIC	
<b>Polster Leder Nappa macchiatobeige/magmagrau</b> Inklusive Innenhimmel Stoff beige (55U)	805	2.677,50 2.250,00	●	●	●	●	●	●	●	●	●	●	●	●	●	●	●	●	●	●	●
<b>Innenhimmel Stoff schwarz</b> Nur mit Polster Leder schwarz (201), Polster Leder sienabraun/schwarz (204), Polster Leder Nappa schwarz (801) oder Leder Nappa sienabraun/schwarz (804)	51U	0,00 0,00	○	○	○	○	○	○	○	○	○	○	○	○	○	○	○	○	○	○	○
<b>Innenhimmel Stoff beige</b> Nur mit Polster Leder macchiatobeige/magmagrau (205) oder Polster Leder Nappa macchiatobeige/magmagrau (805)	55U	0,00 0,00	○	○	○	○	○	○	○	○	○	○	○	○	○	○	○	○	○	○	○
<b>Innenhimmel Stoff nevagrau</b> Nur mit Polster Leder schwarz (201) oder Polster Leder Nappa schwarz (801)	58U	0,00 0,00	○	○	○	○	○	○	○	○	○	○	○	○	○	○	○	○	○	○	○
<b>Multifunktionslenkrad in Leder Nappa</b> Das Multifunktionslenkrad in Leder Nappa vereint edle Materialien mit innovativem Bedienkomfort. Über die Touch-Bedienfelder steuern Sie die wichtigsten Fahrzeugfunktionen, ohne die Hände vom Lenkrad nehmen zu müssen.	L2B	0,00 0,00	S	S	S	S	S	S	S	S	S	S	S	S	S	S	S	S	S	S	S
<b>Multifunktionslenkrad in Holz-Leder-Ausführung</b> Das Multifunktionslenkrad in Holz-Leder-Ausführung vereint edle Materialien mit innovativem Bedienkomfort. Die Kombination von geschmeidigem Leder und Holz verwöhnt mit ihrer angenehmen Haptik und exklusiven Optik. Über die Touch-Bedienfelder steuern Sie die wichtigsten Fahrzeugfunktionen, ohne die Hände vom Lenkrad nehmen zu müssen. Nicht mit Zierelemente Holz Pappel anthrazit offenporig (H02) oder Zierelemente MANUFAKTUR Holz Walnuss braun offenporig aluminium lines (H38)	L2D	737,80 620,00	●	●	●	●	●	●	●	●	●	●	●	●	●	●	●	●	●	●	●



# Design.

## Lines und Design-Pakete

### AMG Line

Elemente der AMG Line Exterieur: AMG Frontschürze im A-Wing-Design mit großen Lufteinlässen und Finnen in Chrom sowie Frontsplitter in Chrom; AMG Heckschürze mit Diffusoroptik und Zierelement in Chrom; sichtbare Endrohrblenden in Chrom; Seitenschwellerverkleidungen mit Verbreiterung in Chrom; 48,3 cm (19") AMG Leichtmetallräder im 5-Doppelspeichen-Design (RZI), aerodynamisch optimiert, tantalgrau lackiert und glanzgedreht; 48,3 cm (19") AMG Leichtmetallräder im 5-Doppelspeichen-Design (RRG), aerodynamisch optimiert, tantalgrau lackiert und glanzgedreht, ohne Mischbereifung für Modelle mit Hinterachslenkung (216).

Elemente der AMG Line Interieur: Multifunktions-Sportlenkrad in Leder Nappa (L5C), unten abgeflacht, im Griffbereich perforiert, mit kapazitiven Touch-Control Buttons; AMG Pedalanlage aus gebürstetem Edelstahl mit Gumminoppen; AMG Fußmatten in Velours (U26).

Nicht mit Anhängervorrichtung mit ESP® Anhängerstabilisierung (550) und Fußmatten mit Paspel in Kontrastfarbe (U04) oder Fußmatten Velours (U12)



#### 48,3 cm (19") AMG Leichtmetallräder im 5-Doppelspeichen-Design

aerodynamisch optimiert, tantalgrau lackiert und glanzgedreht mit  
VA 255/45 R 19 auf 8,5 J x 19 ET 31,5, HA 285/40 R 19 auf 10 J x 19 ET 48,1  
Nicht mit Hinterachslenkung (216) oder Reifen mit Notlaufeigenschaften (R66)



#### 48,3 cm (19") AMG Leichtmetallräder im 5-Doppelspeichen-Design

aerodynamisch optimiert, tantalgrau lackiert und glanzgedreht mit  
255/45 R 19 auf 8,5 J x 19 ET 31,5



#### 50,8 cm (20") AMG Leichtmetallräder im Vielspeichen-Design

himalayagrau lackiert und glanzgedreht mit  
VA 255/40 R 20 auf 9 J x 20 ET 34, HA 285/35 R 20 auf 10 J x 20 ET 48,1  
Nicht mit Hinterachslenkung (216)

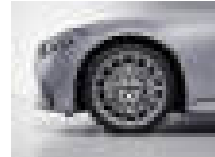

Code

Preis Euro  
inkl. MwSt.  
exkl. MwSt.

950

6.723,50  
5.650,00  
6.188,00  
5.200,00

kurzer Radstand										langer Radstand									
S 450 e	S 580 e	S 580 e 4MATIC	S 350 d	S 350 d 4MATIC	S 400 d 4MATIC	S 450 4MATIC	S 500 4MATIC	S 580 4MATIC	S 450 e	S 580 e	S 580 e 4MATIC	S 350 d	S 350 d 4MATIC	S 400 d 4MATIC	S 450 4MATIC	S 500 4MATIC	S 580 4MATIC		
-	-	-	●	●	●	●	-	-	-	-	-	●	●	●	●	●	-	-	
●	●	●	-	-	-	-	●	●	●	●	●	-	-	-	-	●	●		
S	S	S	S	S	S	S	S	S	S	S	S	S	S	S	S	S	S		
○	○	○	○	○	○	○	○	○	○	○	○	○	○	○	○	○	○		
●	●	●	●	●	●	●	●	●	●	●	●	●	●	●	●	●	●		

● lieferbar gegen Mehrpreis

○ als Sonderausstattung ohne Mehrpreis lieferbar

S Serienausstattung

- nicht lieferbar

Abbildungen können Sonderausstattungen beinhalten.

# Design.

## Lines und Design-Pakete

### AMG Line

#### 50,8 cm (20") AMG Leichtmetallräder im Vielspeichen-Design

himalayagrau lackiert und glanzgedreht mit  
255/40 R 20 auf 9 J x 20 ET 34

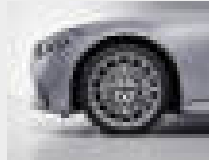

Code

Preis Euro  
inkl. MwSt.  
exkl. MwSt.

RVU

1.249,50  
1.050,00

#### 50,8 cm (20") AMG Leichtmetallräder im Vielspeichen-Design

hochglanzschwarz lackiert und Felgenhorn glanzgedreht mit  
VA 255/40 R 20 auf 9 J x 20 ET 34, HA 285/35 R 20 auf 10 J x 20 ET 48,1  
Nicht mit Hinterachslenkung (216)



RVP

2.023,00  
1.700,00

#### 50,8 cm (20") AMG Leichtmetallräder im Vielspeichen-Design

hochglanzschwarz lackiert und Felgenhorn glanzgedreht mit  
255/40 R 20 auf 9 J x 20 ET 34



RVW

2.023,00  
1.700,00

#### 53,3 cm (21") AMG Leichtmetallräder im Vielspeichen-Design

himalayagrau lackiert und glanzgedreht mit  
VA 255/35 R 21 auf 9 J x 21 ET 34, HA 285/30 R 21 auf 10 J x 21 ET 48  
Nicht mit Hinterachslenkung (216) oder Reifen mit Notlaufeigenschaften (R66)

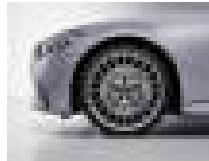

RWK

2.499,00  
2.100,00

#### 53,3 cm (21") AMG Leichtmetallräder im Vielspeichen-Design

hochglanzschwarz lackiert und glanzgedreht mit  
VA 255/35 R 21 auf 9 J x 21 ET 34, HA 285/30 R 21 auf 10 J x 21 ET 48  
Nicht mit Hinterachslenkung (216) oder Reifen mit Notlaufeigenschaften (R66)

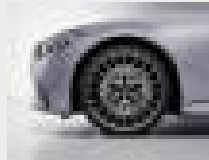

RWN

2.856,00  
2.400,00

kurzer Radstand						langer Radstand												
S 450 e	S 580 e	S 580 e 4MATIC	S 350 d	S 350 d 4MATIC	S 400 d 4MATIC	S 450 4MATIC	S 500 4MATIC	S 580 4MATIC	S 450 e	S 580 e	S 580 e 4MATIC	S 350 d	S 350 d 4MATIC	S 400 d 4MATIC	S 450 4MATIC	S 500 4MATIC	S 580 4MATIC	
-	-	-	●	●	●	●	●	●	-	-	-	●	●	●	●	●	●	●
●	●	●	●	●	●	●	●	●	●	●	●	●	●	●	●	●	●	●
-	-	-	●	●	●	●	●	●	-	-	-	●	●	●	●	●	●	●
-	-	-	●	●	●	●	●	●	-	-	-	●	●	●	●	●	●	●

Bitte beachten Sie: Je geringer bei einer bestimmten Radgröße der Querschnitt der Reifen ist, desto schlechter ist der Fahrkomfort auf schlechten Straßen. Abroll- und Dämpfungskomfort nehmen ab und die Gefahr, dass es beim Überfahren von Hindernissen zu Beschädigung von Reifen und Rädern kommt, steigt.

# Design.

## Lines und Design-Pakete AMG Line

	Code	Preis Euro inkl. MwSt. exkl. MwSt.	kurzer Radstand								langer Radstand									
			S 450 e	S 580 e	S 580 e 4MATIC	S 350 d	S 350 d 4MATIC	S 400 d 4MATIC	S 450 4MATIC	S 500 4MATIC	S 580 4MATIC	S 450 e	S 580 e	S 580 e 4MATIC	S 350 d	S 350 d 4MATIC	S 400 d 4MATIC	S 450 4MATIC	S 500 4MATIC	S 580 4MATIC
<b>Polster Leder schwarz</b> Inklusive Innenhimmel Stoff schwarz (51U), optional ohne Mehrpreis Innenhimmel Stoff nevgrau (58U) Nicht mit Zierelemente MANUFAKTUR Holz Walnuss braun offenporig aluminium lines (H38)	201	0,00 0,00	S	S	S	S	S	S	S	S	S	S	S	S	S	S	S	S	S	S
<b>Polster Leder sienabraun/schwarz</b> Inklusive Innenhimmel Stoff schwarz (51U) Nicht mit Zierelemente MANUFAKTUR Holz Walnuss braun offenporig aluminium lines (H38)	204	416,50 350,00	●	●	●	●	●	●	●	●	●	●	●	●	●	●	●	●	●	●
<b>Polster Leder macchiato beige/magmagrau</b> Inklusive Innenhimmel Stoff beige (55U) Nicht mit Zierelemente MANUFAKTUR Holz Walnuss braun offenporig aluminium lines (H38)	205	416,50 350,00	●	●	●	●	●	●	●	●	●	●	●	●	●	●	●	●	●	●
<b>Polster Leder Nappa schwarz</b> Inklusive Innenhimmel Stoff schwarz (51U), optional ohne Mehrpreis Innenhimmel Stoff nevgrau (58U)	801	2.261,00 1.900,00	●	●	●	●	●	●	●	●	●	●	●	●	●	●	●	●	●	●
<b>Polster Leder Nappa sienabraun/schwarz</b> Inklusive Innenhimmel Stoff schwarz (51U)	804	2.677,50 2.250,00	●	●	●	●	●	●	●	●	●	●	●	●	●	●	●	●	●	●
<b>Polster Leder Nappa macchiato beige/magmagrau</b> Inklusive Innenhimmel Stoff beige (55U)	805	2.677,50 2.250,00	●	●	●	●	●	●	●	●	●	●	●	●	●	●	●	●	●	●
<b>Innenhimmel Stoff schwarz</b> Nur mit Polster Leder schwarz (201), Polster Leder sienabraun/schwarz (204), Polster Leder Nappa schwarz (801) oder Leder Nappa sienabraun/schwarz (804)	51U	0,00 0,00	○	○	○	○	○	○	○	○	○	○	○	○	○	○	○	○	○	○
<b>Innenhimmel Stoff beige</b> Nur mit Polster Leder macchiato beige/magmagrau (205) oder Polster Leder Nappa macchiato beige/magmagrau (805)	55U	0,00 0,00	○	○	○	○	○	○	○	○	○	○	○	○	○	○	○	○	○	○

# Design.

## Lines und Design-Pakete AMG Line

**Innenhimmel Stoff nevgrau**  
Nur mit Polster Leder schwarz (201) oder Polster Leder Nappa schwarz (801)



Code

Preis Euro  
inkl. MwSt.  
exkl. MwSt.

58U

0,00  
0,00

**AMG Fußmatten**  
Die eleganten schwarzen Fußmatten mit AMG Schriftzug fügen sich harmonisch in das Interieur-Design ein und schützen den Fußraum effektiv vor Verschmutzungen. Sie können die AMG Fußmatten bei Bedarf im Handumdrehen herausnehmen, saugen oder reinigen.

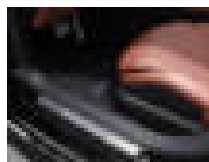

U26

0,00  
0,00

**Multifunktions-Sportlenkrad in Leder Nappa**  
Das Multifunktions-Sportlenkrad in Leder Nappa ist unten abgeflacht und im Griffbereich tiefgeprägt – eine hervorragende Voraussetzung für sportliches Fahren. Das hochwertige, weiche Nappaleder ist ein Qualitätserlebnis für sich. Über die Touch-Bedienfelder steuern Sie die wichtigsten Fahrzeugfunktionen, ohne die Hände vom Lenkrad nehmen zu müssen.

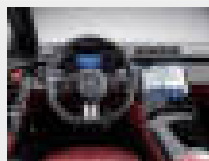

L5C

0,00  
0,00

**Multifunktionslenkrad in Holz-Leder-Ausführung**  
Das Multifunktionslenkrad in Holz-Leder-Ausführung vereint edle Materialien mit innovativem Bedienkomfort. Die Kombination von geschmeidigem Leder und Holz verwöhnt mit ihrer angenehmen Haptik und exklusiven Optik. Über die Touch-Bedienfelder steuern Sie die wichtigsten Fahrzeugfunktionen, ohne die Hände vom Lenkrad nehmen zu müssen.  
Nicht mit Zierelemente Holz Pappel anthrazit offenporig (H02) oder Zierelemente MANUFAKTUR Holz Walnuss braun offenporig aluminium lines (H38)



L2D

737,80  
620,00

kurzer Radstand										langer Radstand									
S 450 e	S 580 e	S 580 e 4MATIC	S 350 d	S 350 d 4MATIC	S 400 d 4MATIC	S 450 4MATIC	S 500 4MATIC	S 580 4MATIC	S 450 e	S 580 e	S 580 e 4MATIC	S 350 d	S 350 d 4MATIC	S 400 d 4MATIC	S 450 4MATIC	S 500 4MATIC	S 580 4MATIC		
○	○	○	○	○	○	○	○	○	○	○	○	○	○	○	○	○	○		
S	S	S	S	S	S	S	S	S	S	S	S	S	S	S	S	S	S		
S	S	S	S	S	S	S	S	S	S	S	S	S	S	S	S	S	S		
●	●	●	●	●	●	●	●	●	●	●	●	●	●	●	●	●	●		

# Design.

## Lines und Design-Pakete Night-Paket

Elemente des Night-Paket: Frontsplitter und Finnen in den Lufteinlässen in Schwarz hochglänzend; verbreiterte Seitenschweller mit Einleger in Schwarz hochglänzend; Zierelement an der Heckschürze in Schwarz hochglänzend; Außenspiegelgehäuse in Schwarz hochglänzend.  
Nur mit AMG Line (950)



**48,3 cm (19") AMG Leichtmetallräder im 5-Doppelspeichen-Design**  
aerodynamisch optimiert, tantalgrau lackiert und glanzgedreht mit  
VA 255/45 R 19 auf 8,5 J x 19 ET 31,5, HA 285/40 R 19 auf 10 J x 19 ET 48,1  
Nicht mit Hinterachslenkung (216) oder Reifen mit Notlaufeigenschaften (R66)



**48,3 cm (19") AMG Leichtmetallräder im 5-Doppelspeichen-Design**  
aerodynamisch optimiert, tantalgrau lackiert und glanzgedreht mit  
255/45 R 19 auf 8,5 J x 19 ET 31,5



**50,8 cm (20") AMG Leichtmetallräder im Vielspeichen-Design**  
himalayagrau lackiert und glanzgedreht mit  
VA 255/40 R 20 auf 9 J x 20 ET 34, HA 285/35 R 20 auf 10 J x 20 ET 48,1  
Nicht mit Hinterachslenkung (216)

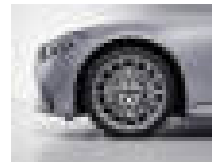

**50,8 cm (20") AMG Leichtmetallräder im Vielspeichen-Design**  
himalayagrau lackiert und glanzgedreht mit  
255/40 R 20 auf 9 J x 20 ET 34

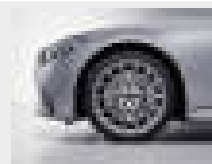

Code	Preis Euro inkl. MwSt. exkl. MwSt.
P55	892,50 750,00 1.130,50 950,00

kurzer Radstand										langer Radstand									
S 450 e	S 580 e	S 580 e 4MATIC	S 350 d	S 350 d 4MATIC	S 400 d 4MATIC	S 450 4MATIC	S 500 4MATIC	S 580 4MATIC	S 450 e	S 580 e	S 580 e 4MATIC	S 350 d	S 350 d 4MATIC	S 400 d 4MATIC	S 450 4MATIC	S 500 4MATIC	S 580 4MATIC		
●	●	●	●	●	●	●	●	●	-	-	-	-	-	-	-	-	-		
-	-	-	-	-	-	-	-	-	●	●	●	●	●	●	●	●	●		
S	S	S	S	S	S	S	S	S	S	S	S	S	S	S	S	S	S		
○	○	○	○	○	○	○	○	○	○	○	○	○	○	○	○	○	○		
●	●	●	●	●	●	●	●	●	●	●	●	●	●	●	●	●	●		
-	-	-	●	●	●	●	●	●	-	-	-	●	●	●	●	●	●		

# Design.

## Lines und Design-Pakete Night-Paket

**50,8 cm (20") AMG Leichtmetallräder im Vielspeichen-Design**  
hochglanzschwarz lackiert und Felgenhorn glanzgedreht mit  
VA 255/40 R 20 auf 9 J x 20 ET 34, HA 285/35 R 20 auf 10 J x 20 ET 48,1  
Nicht mit Hinterachslenkung (216)



Code

Preis Euro  
inkl. MwSt.  
exkl. MwSt.

RVP

**2.023,00**  
1.700,00

**50,8 cm (20") AMG Leichtmetallräder im Vielspeichen-Design**  
hochglanzschwarz lackiert und Felgenhorn glanzgedreht mit  
255/40 R 20 auf 9 J x 20 ET 34



RVW

**2.023,00**  
1.700,00

**53,3 cm (21") AMG Leichtmetallräder im Vielspeichen-Design**  
himalayagrau lackiert und glanzgedreht mit  
VA 255/35 R 21 auf 9 J x 21 ET 34, HA 285/30 R 21 auf 10 J x 21 ET 48  
Nicht mit Hinterachslenkung (216) oder Reifen mit Notlaufeigenschaften (R66)



RWK

**2.499,00**  
2.100,00

**53,3 cm (21") AMG Leichtmetallräder im Vielspeichen-Design**  
hochglanzschwarz lackiert und glanzgedreht mit  
VA 255/35 R 21 auf 9 J x 21 ET 34, HA 285/30 R 21 auf 10 J x 21 ET 48  
Nicht mit Hinterachslenkung (216) oder Reifen mit Notlaufeigenschaften (R66)



RWN

**2.856,00**  
2.400,00

kurzer Radstand										langer Radstand								
S 450 e	S 580 e	S 580 e 4MATIC	S 350 d	S 350 d 4MATIC	S 400 d 4MATIC	S 450 4MATIC	S 500 4MATIC	S 580 4MATIC	S 450 e	S 580 e	S 580 e 4MATIC	S 350 d	S 350 d 4MATIC	S 400 d 4MATIC	S 450 4MATIC	S 500 4MATIC	S 580 4MATIC	
●	●	●	●	●	●	●	●	●	●	●	●	●	●	●	●	●	●	●
-	-	-	●	●	●	●	●	●	-	-	-	●	●	●	●	●	●	●
-	-	-	●	●	●	●	●	●	-	-	-	●	●	●	●	●	●	●
-	-	-	●	●	●	●	●	●	-	-	-	●	●	●	●	●	●	●

Bitte beachten Sie: Je geringer bei einer bestimmten Radgröße der Querschnitt der Reifen ist, desto schlechter ist der Fahrkomfort auf schlechten Straßen. Abroll- und Dämpfungskomfort nehmen ab und die Gefahr, dass es beim Überfahren von Hindernissen zu Beschädigung von Reifen und Rädern kommt, steigt.

# Design.

## Lines und Design-Pakete Exklusiv-Paket

Elemente des Exklusiv-Pakets: Sitze in Polster Leder Exklusiv Nappa im Rauten-Design mit Perforation und Ziernaht; zusätzlich mit Leder Nappa bezogene Elemente: Instrumententafel inklusive Handschuhkasten, Mittelkonsole vorn, Türverkleidungen vorn und hinten, Mittelarmlehne hinten und Haltegriffe; Innenhimmel und Sonnenblenden in Mikrofaser MICROCUT; Zierelemente-Paket Exklusiv (735); Einstiegsleisten mit „Mercedes-Benz“ Schriftzug beleuchtet (U25), bei S-Klasse Langversion vorn und hinten beleuchtet; Kofferraumladekante in Edelstahl, Griff im Ladeboden in Chrom (B05); Fußmatten mit Paspel in Kontrastfarbe (U04) oder Fußmatte (U26) mit AMG Line (950).  
Nur mit Fondsitze elektrisch einstellbar inklusive Memory-Funktion (223) und Sonnenschutz-Paket (P09)  
Für Fahrzeuge mit kurzem Radstand nur mit Panorama-Schiebedach (413)  
Nicht mit Innenhimmel Stoff (51U/55U/58U) und Fußmatten mit Paspel in Kontrastfarbe (U12)

### Mit AMG Line (950)



### Polster Leder Exklusiv Nappa schwarz

Inklusive Innenhimmel Mikrofaser MICROCUT schwarz (61U); optional Innenhimmel Mikrofaser MICROCUT nevgrau (68U)

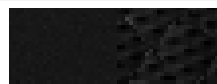

### Polster Leder Exklusiv Nappa sienabraun/schwarz

Inklusive Innenhimmel Mikrofaser MICROCUT schwarz (61U)

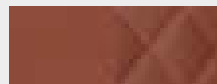

### Polster Leder Exklusiv Nappa macchiatobeige/magmagrau

Inklusive Innenhimmel Mikrofaser MICROCUT beige (65U)



### Polster Leder Exklusiv Nappa karminrot/schwarz

Inklusive Innenhimmel Mikrofaser MICROCUT schwarz (61U)

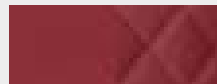

### Polster Leder Exklusiv Nappa silbergrau/schwarz

Inklusive Innenhimmel Mikrofaser MICROCUT nevgrau (68U); optional Innenhimmel Mikrofaser MICROCUT schwarz (61U)



Code	Preis Euro inkl. MwSt. exkl. MwSt.	kurzer Radstand					langer Radstand													
		S 450 e	S 580 e	S 580 e 4MATIC	S 350 d	S 350 d 4MATIC	S 400 d 4MATIC	S 450 4MATIC	S 500 4MATIC	S 580 4MATIC	S 450 e	S 580 e	S 580 e 4MATIC	S 350 d	S 350 d 4MATIC	S 400 d 4MATIC	S 450 4MATIC	S 500 4MATIC	S 580 4MATIC	
P34	6.842,50 5.750,00	●	●	●	●	●	●	●	●	●	●	●	●	●	●	●	●	●	●	●
	6.426,00 5.400,00	●	●	●	●	●	●	●	●	●	●	●	●	●	●	●	●	●	●	●
501	0,00 0,00	S	S	S	S	S	S	S	S	S	S	S	S	S	S	S	S	S	S	S
504	0,00 0,00	○	○	○	○	○	○	○	○	○	○	○	○	○	○	○	○	○	○	○
505	0,00 0,00	○	○	○	○	○	○	○	○	○	○	○	○	○	○	○	○	○	○	○
507	0,00 0,00	○	○	○	○	○	○	○	○	○	○	○	○	○	○	○	○	○	○	○
508	0,00 0,00	○	○	○	○	○	○	○	○	○	○	○	○	○	○	○	○	○	○	○





# Design.

## Lines und Design-Pakete MANUFAKTUR Interieur-Paket

Elemente des MANUFAKTUR Interieur-Pakets: MANUFAKTUR Farbkonzept in einer von fünf Kontrastkombinationen welche Polsterung, Türmittelfelder/Armauflage, Mittelkonsole/Armauflage und Instrumententafel-Unterteil betreffen: MANUFAKTUR Leder Exklusiv Nappa yachtblau/schwarz (952); MANUFAKTUR Lenkrad zweifarbig in Leder Nappa (418) basierend auf Multifunktionslenkrad in Leder Nappa (L2B); MANUFAKTUR Kopfstützenkissen mit gesticktem Mercedes Stern (C06); MANUFAKTUR Fußmatten Hochflor mit Einfassung in Leder Nappa in MANUFAKTUR Farbe mit gesticktem Mercedes Stern (B62); MANUFAKTUR Einstiegsleiste mit Schriftzug "Mercedes-Benz", beleuchtet (328); MANUFAKTUR Schriftzug Chrom-Optik glänzend in Mittelkonsole vorn (C50); MANUFAKTUR Schriftzug gestickt in Hutablage (C51).  
Mit AMG-Line (950): MANUFAKTUR Lenkrad zweifarbig in Leder Nappa (418) basierend auf Multifunktions-Sportlenkrad Leder Nappa (L5C); MANUFAKTUR Fußmatten Hochflor mit Einfassung in Leder Nappa in MANUFAKTUR Farbe mit gesticktem AMG Schriftzug (C54)  
Nur mit Fondsitze elektrisch einstellbar inklusive Memory-Funktion (223), Sitzklimatisierung im Fond (402), USB-Paket Plus (72B), Burmester® 3D-Surround-Soundsystem (810) oder Burmester® High-End 4D-Surround-Soundsystem (811), Exklusiv-Paket (P34), Sonnenschutz-Paket (P09), Chauffeur-Paket (P07), Innenhimmel Mikrofaser MICRO CUT schwarz (61U) und MANUFAKTUR Leder Exklusiv Nappa (952/954/959/964/969)



**MANUFAKTUR yachtblau/schwarz**  
Inklusive Innenhimmel Mikrofaser MICRO CUT schwarz (61U)



Code 952 Preis Euro inkl. MwSt. 0,00 exkl. MwSt. 0,00

**MANUFAKTUR nussbraun/schwarz**  
Inklusive Innenhimmel Mikrofaser MICRO CUT schwarz (61U)



Code 954 Preis Euro inkl. MwSt. 0,00 exkl. MwSt. 0,00

**MANUFAKTUR tiefweiß/schwarz**  
Inklusive Innenhimmel Mikrofaser MICRO CUT schwarz (61U)



Code 959 Preis Euro inkl. MwSt. 0,00 exkl. MwSt. 0,00

**MANUFAKTUR tartufobraun/schwarz**  
Inklusive Innenhimmel Mikrofaser MICRO CUT schwarz (61U)



Code 964 Preis Euro inkl. MwSt. 0,00 exkl. MwSt. 0,00

**MANUFAKTUR pastellgelb/schwarz**  
Inklusive Innenhimmel Mikrofaser MICRO CUT schwarz (61U)



Code 969 Preis Euro inkl. MwSt. 0,00 exkl. MwSt. 0,00

		kurzer Radstand								langer Radstand									
		S 450 e	S 580 e	S 580 e 4MATIC	S 350 d	S 350 d 4MATIC	S 400 d 4MATIC	S 450 4MATIC	S 500 4MATIC	S 580 4MATIC	S 450 e	S 580 e	S 580 e 4MATIC	S 350 d	S 350 d 4MATIC	S 400 d 4MATIC	S 450 4MATIC	S 500 4MATIC	S 580 4MATIC
P62	11.007,50 9.250,00	-	-	-	-	-	-	-	-	-	●	●	●	●	●	●	●	●	●
MANUFAKTUR yachtblau/schwarz	952	-	-	-	-	-	-	-	-	-	S	S	S	S	S	S	S	S	S
MANUFAKTUR nussbraun/schwarz	954	-	-	-	-	-	-	-	-	-	○	○	○	○	○	○	○	○	○
MANUFAKTUR tiefweiß/schwarz	959	-	-	-	-	-	-	-	-	-	○	○	○	○	○	○	○	○	○
MANUFAKTUR tartufobraun/schwarz	964	-	-	-	-	-	-	-	-	-	○	○	○	○	○	○	○	○	○
MANUFAKTUR pastellgelb/schwarz	969	-	-	-	-	-	-	-	-	-	○	○	○	○	○	○	○	○	○



# Design.

## Lines und Design-Pakete

### MANUFAKTUR Emblem-Paket platinfarben

Elemente des MANUFAKTUR Emblem-Pakets platinfarben: MANUFAKTUR Kopfstützenkissen mit gesticktem Mercedes Stern; MANUFAKTUR Fußmatten Hochflor mit gesticktem Mercedes Stern oder mit AMG Line mit gesticktem AMG Schriftzug; Umfeldbeleuchtung mit animierter Projektion des Mercedes-Benz Pattern (C53).

Nur mit Aktiv-Multikontursitz-Paket (432) oder Chauffeur-Paket (P07)

Nicht mit MANUFAKTUR Emblem-Paket goldfarben (PLB), Polster macchiato beige / magmagrau (205/505/805) oder Innenhimmel Mikrofaser MICRO CUT macchiato beige (65U)



### MANUFAKTUR Emblem-Paket goldfarben

Elemente des MANUFAKTUR Emblem-Pakets goldfarben: MANUFAKTUR Kopfstützenkissen mit gesticktem Mercedes Stern; MANUFAKTUR Fußmatten Hochflor mit gesticktem Mercedes Stern oder mit AMG Line mit gesticktem AMG Schriftzug; Umfeldbeleuchtung mit animierter Projektion des Mercedes-Benz Pattern (C53)

Nur mit Aktiv-Multikontursitz-Paket (432) oder Chauffeur-Paket (P07)

Nicht mit MANUFAKTUR Emblem-Paket platinfarben (PLA), Polster macchiato beige / magmagrau (205/505/805) oder Innenhimmel Mikrofaser MICRO CUT macchiato beige (65U)

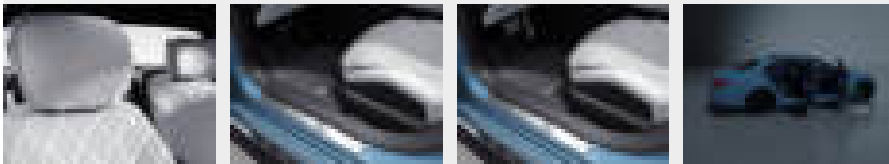

Mit MANUFAKTUR Interieur-Paket (P62)







Code

Preis Euro  
inkl. MwSt.  
exkl. MwSt.

	kurzer Radstand								langer Radstand									
	S 450 e	S 580 e	S 580 e 4MATIC	S 350 d	S 350 d 4MATIC	S 400 d 4MATIC	S 450 4MATIC	S 500 4MATIC	S 580 4MATIC	S 450 e	S 580 e	S 580 e 4MATIC	S 350 d	S 350 d 4MATIC	S 400 d 4MATIC	S 450 4MATIC	S 500 4MATIC	S 580 4MATIC
PLA	-	-	-	-	-	-	-	-	-	●	●	●	●	●	●	●	●	●
PLB	-	-	-	-	-	-	-	-	-	●	●	●	●	●	●	●	●	●
Mit MANUFAKTUR Interieur-Paket (P62)	-	-	-	-	-	-	-	-	-	●	●	●	●	●	●	●	●	●

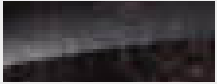





# Design.

## Zierelemente

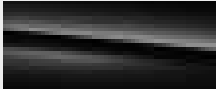
		Code	Preis Euro inkl. MwSt. exkl. MwSt.	Serienausstattung Interieur	AMG Line (950)	Exklusiv-Paket (P34)
<b>Zierelemente Holz Pappel anthrazit offenporig</b> Nicht mit Multifunktionslenkrad in Holz-Leder-Ausführung (L2D)		H02	0,00 0,00	S	○	○
<b>Zierelemente Holz Wurzelnuss braun glänzend</b>		H29	464,10 390,00	●	●	●
<b>Zierelemente Holz Pappel schwarz glänzend</b>		H37	523,60 440,00	●	●	●
<b>Zierelemente Metall-Mischgewebe schwarz/silber</b>		H75	1.011,50 850,00	●	●	●
<b>Zierelemente MANUFAKTUR Klavierlack schwarz flowing lines</b>		H17	1.547,00 1.300,00	●	●	●
<b>Zierelemente MANUFAKTUR Holz Walnuss braun offenporig aluminium lines</b> Nicht mit Polster Leder schwarz (201), Polster Leder sienabraun/schwarz (204), Polster Leder macchiato beige/ magma grau (205) oder Multifunktionslenkrad in Holz-Leder-Ausführung (L2D)		H38	3.808,00 3.200,00	●	●	●
<b>AMG Zierelemente Carbon/Klavierlack schwarz</b>		H73	4.641,00 3.900,00	-	●	●
<b>Zierelemente-Paket Exklusiv</b> Das Zierelemente-Paket Exklusiv verleiht Ihrem Innenraum eine individuelle Ausstrahlung. Spannende Kontraste setzen Sie mit zusätzlichen Zierelementen an den Rückseiten der vorderen Sitzlehnen und je nach Ausstattung an der klappbaren Armlehne im Fond. Fondpassagiere genießen somit eine gesteigerte Wertanmutung. Zierelement an der klappbaren Armlehne im Fond, nicht mit First-Class Fond (224) Nur mit Exklusiv-Paket (P34)		735	0,00 0,00	-	-	S

# Design.







## Lacke

	Preis Euro inkl. MwSt. exkl. MwSt.	kurzer Radstand								langer Radstand									
		S 450 e	S 580 e	S 580 e 4MATIC	S 350 d	S 350 d 4MATIC	S 400 d 4MATIC	S 450 4MATIC	S 500 4MATIC	S 580 4MATIC	S 450 e	S 580 e	S 580 e 4MATIC	S 350 d	S 350 d 4MATIC	S 400 d 4MATIC	S 450 4MATIC	S 500 4MATIC	S 580 4MATIC
<b>Uni-Lacke</b>  schwarz (040)	0,00 0,00	S	S	S	S	S	S	S	S	S	S	S	S	S	S	S	S	S	S
<b>Metallic-Lacke</b>     obsidianschwarz (197)   onyxschwarz (346)   nautikblau (595)   graphitgrau (831)     mojavesilber (859)   hightechsilber (922)   smaragdgrün (989)   selenitgrau (992)	0,00 0,00	○	○	○	○	○	○	○	○	○	○	○	○	○	○	○	○	○	○
<b>MANUFAKTUR Lacke</b>   MANUFAKTUR diamantweiß bright (799)   kalaharigold metallic (802)	1.428,00 1.200,00	●	●	●	●	●	●	●	●	●	●	●	●	●	●	●	●	●	●

Smaragdgrün metallic (989) nicht mit Polster Leder Exklusiv Nappa karminrot/schwarz (507)

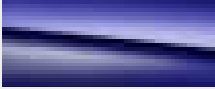
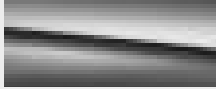
# Design.

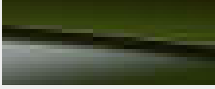
## Lacke

		kurzer Radstand								langer Radstand									
		S 450 e	S 580 e	S 580 e 4MATIC	S 350 d	S 350 d 4MATIC	S 400 d 4MATIC	S 450 4MATIC	S 500 4MATIC	S 580 4MATIC	S 450 e	S 580 e	S 580 e 4MATIC	S 350 d	S 350 d 4MATIC	S 400 d 4MATIC	S 450 4MATIC	S 500 4MATIC	S 580 4MATIC
MANUFAKTUR Sonderlacke																			
	MANUFAKTUR kaschmir-weiß magno (049)																		
																			
	MANUFAKTUR selenitgrau magno (297)																		
																			
	MANUFAKTUR rubellitrot metallic (660)																		
																			
	MANUFAKTUR mysticblau metallic (032)																		
																			
	MANUFAKTUR graphit metallic (041)																		
																			
MANUFAKTUR nachtschwarz magno (056)																			
																			
MANUFAKTUR siliziumgrau uni (190)																			
																			
MANUFAKTUR oliv metallic (255)																			
																			
MANUFAKTUR kalaharigold magno (677)																			
																			
MANUFAKTUR vintageblau uni (934)																			
		5.331,20		4.480,00		7.021,00		5.900,00		7.021,00		5.900,00							
		●	●	●	●	●	●	●	●	●	●	●	●	●	●	●	●	●	●
		-	-	-	-	-	-	-	-	-	●	●	●	●	●	●	●	●	●

MANUFAKTUR rubellitrot metallic (660) und MANUFAKTUR kalaharigold metallic (802) nicht mit Polster Leder sienabraun/schwarz (204), Polster Leder Exklusiv Nappa sienabraun/schwarz (504) oder Polster Leder Nappa sienabraun/schwarz (804)  
 MANUFAKTUR Sonderlacke (032, 041, 049, 056, 190, 255, 677, 934) nur mit KEYLESS-GO mit flächenbündigen Türgriffen (889)

# Design.

## Kombinationsmöglichkeiten Polster und Lacke

Code	Leder	schwarz	sienabraun/schwarz	macchiato beige /magnagrau	Leder Nappa	schwarz	sienabraun/schwarz	macchiato beige /magnagrau	Leder Exklusiv Nappa	schwarz	sienabraun/schwarz	macchiato beige /magnagrau	karmirotschwarz	silbergrau/schwarz	MANUFAKTUR Leder Exklusiv Nappa	yachtblau/schwarz	nussbraun/schwarz	tiefweiß/schwarz	tartufubraun/schwarz	pastellgelb/schwarz
		201	204	205		801	804	805		501	504	505	507	508		952	954	959	964	969
<b>Uni-Lacke</b>																				
schwarz	040	●	●	●		●	●	●		●	●	●	●	●		●	●	●	●	●
<b>Metallic-Lacke</b>																				
obsidianschwarz	197	●	●	●		●	●	●		●	●	●	●	●		●	●	●	●	●
onyxschwarz	346	●	●	●		●	●	●		●	●	●	○	●		-	●	●	-	●
nautikblau	595	●	●	●		●	●	●		●	●	●	-	●		-	●	●	○	●
graphitgrau	831	●	●	●		●	●	●		●	●	●	●	●		●	●	●	●	●
mojavesilber	859	●	●	●		●	●	●		●	●	●	●	●		●	●	●	●	○
hightechsilber	922	●	●	●		●	●	●		●	●	●	●	●		●	●	●	●	○
smaragdgrün	989	●	●	●		●	●	●		●	●	●	-	●		-	●	●	○	○
selenitgrau	992	●	●	●		●	●	●		●	●	●	●	●		●	●	●	●	●
<b>MANUFAKTUR Lacke</b>																				
MANUFAKTUR diamantweiß bright	799	●	●	●		●	●	●		●	●	●	●	●		●	●	●	●	●
MANUFAKTUR kalaharigold metallic	802	●	-	●		●	-	●		●	-	●	○	●		-	○	○	-	-

● empfehlenswert ○ möglich – nicht lieferbar

# Design.

## Kombinationsmöglichkeiten Polster und Lacke

	Code	Leder schwarz	sienna braun/schwarz	macchia tobeige/magmagrau	Leder Nappa schwarz	801	804	805	Leder Exklusiv Nappa schwarz	501	504	505	507	508	MANUFAKTUR Leder Exklusiv Nappa yachtblau/schwarz	952	954	959	964	969
<b>MANUFAKTUR Sonderlacke</b>																				
MANUFAKTUR mysticblau metallic	032	●	○	●	●	○	●	●	●	○	●	-	●	-	○	●	○	○	○	○
MANUFAKTUR graphit metallic	041	●	●	-	●	●	-	-	●	●	-	●	○	○	●	●	○	●	●	●
MANUFAKTUR kaschmirweiß magno	049	●	●	●	●	●	●	●	●	●	●	●	●	●	●	●	○	●	●	●
MANUFAKTUR nachtschwarz magno	056	●	●	●	●	●	●	●	●	●	●	●	●	●	●	●	●	●	●	●
MANUFAKTUR siliziumgrau uni	190	●	●	○	●	●	○	○	●	●	○	●	●	●	○	●	●	●	●	●
MANUFAKTUR oliv metallic	255	-	-	○	●	-	○	○	●	-	○	-	●	●	-	-	●	-	-	-
MANUFAKTUR selenitgrau magno	297	●	●	●	●	●	●	●	●	●	●	●	●	●	●	●	●	●	●	●
MANUFAKTUR rubellitrot	660	●	-	●	●	-	●	●	●	-	●	○	●	●	-	-	●	○	○	○
MANUFAKTUR kalaharigold magno	677	-	-	●	●	-	●	●	●	-	●	○	●	●	-	○	●	-	-	-
MANUFAKTUR vintageblau uni	934	●	-	●	●	-	●	●	●	-	●	-	●	●	-	●	●	●	●	○

● empfehlenswert ○ möglich – nicht lieferbar



# Mercedes-Maybach.



<b>Lines und Design-Pakete Mercedes-Maybach</b>	<b>34</b>
Serien-/Sonderausstattung Exterieur	34
Serien-/Sonderausstattung Interieur	36
Exklusiv-Paket	40
MANUFAKTUR Leder-Paket	43
MANUFAKTUR Interieur-Paket	45
MANUFAKTUR Emblem-Paket	47
High-End Interieur-Paket	48
<b>Zierelemente</b>	<b>49</b>
<b>Lacke</b>	<b>50</b>
<b>Kombinationsmöglichkeiten</b>	
<b>Polster und Lacke</b>	<b>52</b>

# Mercedes-Maybach.

## Lines und Design-Pakete Serien-/Sonderausstattung Exterieur

Elemente der Serienausstattung Exterieur: Kühlerverkleidung mit 27 vertikalen Streben in Hochglanzchrom, umlaufender Chromrahmen mit mittig angeordnetem „Maybach“-Schriftzug; Chromzierleiste auf der Motorhaube; Lufteinlassgitter der Frontschürze in Hochglanzschwarz (5U2) für Mercedes-Maybach S 680 4MATIC in Hochglanzchrom; MULTIBEAM LED (642); 48,3 cm (19") Maybach Leichtmetallräder im 5-Loch-Design (R57); Mercedes-Maybach Logo auf der C-Säule; Heckschürze in Wagenfarbe, unterer Teil in Schwarz hochglänzend mit Chromzierleiste zwischen den Endrohren; in die Heckschürze integrierte, Maybach spezifische, verchromte Endrohrblenden im Quersteg-Design mit horizontalem Einleger; „Maybach“-Schriftzug sowie Typkennzeichen auf Kofferraumdeckel in Maybach spezifischer Schrift; V12-Plakette in Maybach spezifischer Schrift auf dem vorderen Kotflügel (nur für Mercedes-Maybach S 680 4MATIC); 2-geteilte LED-Heckleuchten mit Maybach spezifischer 3D-Lichtinszenierung; Panorama-Schiebedach (413); KEYLESS-GO mit flächenbündigen Türgriffen (889); MAGIC VISION CONTROL (874); GUARD 360° einbruchhemmendes Verbund Sicherheitsglas mit Wärme- und Geräuschkämmung rundum (596); Wärmedämmend dunkel getöntes Glas (840) für hintere Seitenfenster und Heckscheibe; Kraftstoffbehälter mit 76 Liter Inhalt (916); Innen- und Außenspiegel fahrerseitig automatisch abblendend (249) inkl. Umfeldbeleuchtung mit Projektion des Markenlogos (587) in Form eines Mercedes-Maybach Logos.



**48,3 cm (19") Maybach Leichtmetallräder im 5-Loch-Design**  
glanzgedreht mit  
255/45 R 19 auf 8,5 J x 19 H2 ET 31,5



R39 **0,00**  
0,00

**50,8 cm (20") Maybach Schmiederäder im 5-Loch-Design**  
keramisch hochglanzpoliert inklusive vollintegrierter Radschraubenabdeckung mit  
255/40 R 20 auf 9,0 J x 20 H2 ET 34



R61 **4.938,50**  
4.150,00

**50,8 cm (20") Maybach Schmiederäder im 5-Loch-Design**  
keramisch hochglanzpoliert inklusive vollintegrierter Radschraubenabdeckung, Mischbereifung mit  
VA 255/40 R 20 auf 9,0 J x 20 H2 ET 34 und HA 285/35 R 20 auf 10,0 J x 20 H2 ET 48,1  
Nicht mit Hinterachslenkung (216)



53R **5.117,00**  
4.300,00

Preis Euro  
inkl. MwSt.  
exkl. MwSt.

Code

Mercedes-Maybach  
S 580 4MATIC

Mercedes-Maybach  
S 680 4MATIC

S

S

S

S

●

●

●

●

# Mercedes-Maybach.

## Lines und Design-Pakete Serien-/Sonderausstattung Exterieur

**53,3 cm (21") Maybach Schmiederäder im Vielspeichen-Design**  
 Bicolor Optik inklusive vollintegrierter Radschraubenabdeckung mit  
 265/35 R 21 auf 9,0 J x 21 H2 ET 34 101 XL  
 Nicht mit Hinterachslenkung (216) oder Reifen mit Notlaufeigenschaften (R66)



Code	Preis Euro inkl. MwSt. exkl. MwSt.	Mercedes-Maybach S 580 4MATIC	Mercedes-Maybach S 680 4MATIC
70R	<b>6.485,50</b> 5.450,00	●	●



Bitte beachten Sie: Je geringer bei einer bestimmten Radgröße der Querschnitt der Reifen ist, desto schlechter ist der Fahrkomfort auf schlechten Straßen. Abroll- und Dämpfungskomfort nehmen ab und die Gefahr, dass es beim Überfahren von Hindernissen zu Beschädigung von Reifen und Rädern kommt, steigt.

● lieferbar gegen Mehrpreis   ○ als Sonderausstattung ohne Mehrpreis lieferbar   S Serienausstattung   – nicht lieferbar   Abbildungen können Sonderausstattungen beinhalten.

# Mercedes-Maybach.

## Lines und Design-Pakete

### Serien-/Sonderausstattung Interieur

Elemente der Serienausstattung Interieur: 12,3" Fahrer-Display; 12,8" OLED Zentral-Display (868); MBUX Navigation Premium (PBG); Burmester® 3D-Surround-Soundsystem (810); Multifunktionslenkrad in Leder Nappa (L2B) mit „Maybach“-Schriftzug; Sitzklimatisierung für Fahrer und Beifahrer (401) inkl. Sitzheizung Plus für Fahrer und Beifahrer (902); Memory-Paket (P64) inkl. Fingerabdruck Scanner (321); Klimatisierungsautomatik THERMOTRONIC (581); Klimatisierungsautomatik THERMOTRONIC im Fond (582); Fondsitze elektrisch einstellbar inklusive Memory-Funktion (223); 2 Executive Sitze (453); Chauffeur-Paket (P07) inkl. EASY ADJUST Komfortkopfstützen für Fahrer und Beifahrer, auf Beifahrerseite abklappbar (439) mit Zusatzkissen und Mercedes-Maybach Logo; Fondairbag (302); Zierelemente Holz Pappel anthrazit offenporig (H02); Zierelemente-Paket Exklusiv (735); Mittelkonsole Glasoptik schwarz (726); Innenhimmel Stoff, je nach gewählter Polster in Beige (55U), Nevagrau (58U) oder Schwarz (51U); Einstiegsleisten mit „Maybach“-Schriftzug vorn und hinten, beleuchtet (U25); Designgurtschlösser vorn und hinten (561); Ambientebeleuchtung (891) mit Maybach spezifischen Lichtfarben Amethyst glow und Rosegold white; Smartphone Integration (14U); Kabelloses Ladesystem für mobile Endgeräte vorn (897); Drahtlose Aufladung für Mobiltelefone im Fond (898); 2 USB-C Anschlüsse vorn, 2 USB-C Anschlüsse im Fond; MBUX Fond-Tablet (447); Kommunikationsmodul (LTE) für die Nutzung von Mercedes me connect Diensten (383); 12 V-Steckdose im Beifahrerfußraum; Remote Services Plus (33U); Laderaum-Paket (942) inkl. HANDS-FREE ACCESS (871); 2 Gepäcknetze im Kofferraum (je nach Sonderausstattung nur ein Gepäcknetz); Netz im Beifahrerfußraum Sonnenschutz-Paket (P09); Servoschließen (883); Mercedes-Maybach Logo auf Pedalanlage; Bestandteile der Serienausstattung bei der Technik: Fahrassistent-Paket (P20)\*; Park-Paket mit 360°-Kamera (P47); AIRMATIC (489); 9G-TRONIC (421); DYNAMIC SELECT (B59); ATTENTION ASSIST (538); Verkehrszeichen-Assistent (513)\*; Seitenwind-Assistent (064); PRE-SAFE® System (516) inkl. PRE-SAFE® Sound; PRE-SAFE® Impuls (562)\*.

Spezifische Serienausstattung für Mercedes-Maybach S 680 im Interieur: Head-up-Display (438); Exklusiv-Paket (P34); Aktiv-Multikontursitz-Paket (432); Sitzklimatisierung im Fond (402) inkl. Sitzheizung Plus im Fond (903); AIR-BALANCE Paket (P21); GUARD 360° Fahrzeugschutz Plus (P82); Innenhimmel Mikrofaser MICROCUT, je nach Polster in Beige (65U), Nevagrau (68U) oder Schwarz (61U).

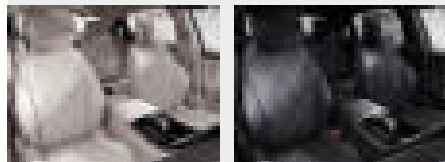

#### Polster Leder Exklusiv Nappa Maybach schwarz

Nur mit Fußmatten Hochflor (U14)

Nicht mit Innenhimmel Stoff schwarz (51U), Innenhimmel Stoff beige (55U), Innenhimmel Stoff nevagrau (58U), Innenhimmel Mikrofaser MICROCUT beige (65U), MANUFACTUR Innenhimmel Leder Nappa kristallweiß (79U) und Fußmatten mit Paspel in Kontrastfarbe (U12)



Code  
Preis Euro  
inkl. MwSt.  
exkl. MwSt.

Mercedes-Maybach  
S 580 4MATIC

Mercedes-Maybach  
S 680 4MATIC

0,00  
0,00

S

S

511

0,00  
0,00

○

S







\* Unsere Fahrerassistenz- und Sicherheitssysteme sind Hilfsmittel und entbinden Sie nicht von Ihrer Verantwortung als Fahrer. Beachten Sie die Hinweise in der Betriebsanleitung und die dort beschriebenen Systemgrenzen.

● lieferbar gegen Mehrpreis ○ als Sonderausstattung ohne Mehrpreis lieferbar S Serienausstattung – nicht lieferbar Abbildungen können Sonderausstattungen beinhalten.

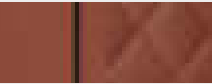
# Mercedes-Maybach.



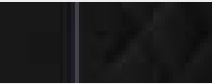



## Lines und Design-Pakete

### Serien-/Sonderausstattung Interieur

		Code	Preis Euro inkl. MwSt. exkl. MwSt.	Mercedes-Maybach S 580 4MATIC	Mercedes-Maybach S 680 4MATIC
<b>Polster Leder Exklusiv Nappa Maybach sienabraun/schwarz</b> Nur mit Fußmatten Hochflor (U14) Nicht mit Innenhimmel Stoff schwarz (51U), Innenhimmel Stoff beige (55U), Innenhimmel Stoff nevgrau (58U), Innenhimmel Mikrofaser MICROCUT beige (65U), Innenhimmel Mikrofaser MICROCUT nevgrau (68U), MANUFAKTUR Innenhimmel Leder Nappa kristallweiß (79U) und Fußmatten mit Paspel in Kontrastfarbe (U12)		514	0,00 0,00	○	○
<b>Polster Leder Exklusiv Nappa Maybach macchiatobeige/bronzebraun pearl</b> Nur mit Fußmatten Hochflor (U14) Nicht mit Innenhimmel Stoff schwarz (51U), Innenhimmel Stoff beige (55U), Innenhimmel Stoff nevgrau (58U), Innenhimmel Mikrofaser MICROCUT schwarz (61U), Innenhimmel Mikrofaser MICROCUT nevgrau (68U), MANUFAKTUR Innenhimmel Leder Nappa kristallweiß (79U) und Fußmatten mit Paspel in Kontrastfarbe (U12)		515	0,00 0,00	○	○
<b>Polster Leder Exklusiv Nappa Maybach silbergrau/schwarz</b> Nur mit Fußmatten Hochflor (U14) Nicht mit Innenhimmel Stoff schwarz (51U), Innenhimmel Stoff beige (55U), Innenhimmel Stoff nevgrau (58U), Innenhimmel Mikrofaser MICROCUT beige (65U), MANUFAKTUR Innenhimmel Leder Nappa kristallweiß (79U) und Fußmatten mit Paspel in Kontrastfarbe (U12)		518	0,00 0,00	○	○
<b>Polster Leder Exklusiv Nappa Maybach kristallweiß/silbergrau pearl</b> Nur mit MANUFAKTUR Innenhimmel Leder Nappa kristallweiß (79U), MANUFAKTUR Leder-Paket (U61), High-Interieur-Paket (P32), Multifunktionslenkrad in Holz-Leder-Ausführung (L2D), Zierelemente MANUFAKTUR Klavierlack schwarz flowing lines (H17) und Fahrzeugschlüssel in Weiß Hochglanz mit Zierrahmen in Rosegold Hochglanz (B69)		519	16.065,00 13.500,00	●	●
<b>Polster Leder Nappa Maybach schwarz</b> Nicht mit Innenhimmel Stoff beige (55U), Innenhimmel Mikrofaser MICROCUT schwarz (61U), Innenhimmel Mikrofaser MICROCUT beige (65U), Innenhimmel Mikrofaser MICROCUT nevgrau (68U), MANUFAKTUR Innenhimmel Leder Nappa schwarz (71U), MANUFAKTUR Lehnverkleidung (727), MANUFAKTUR Innenhimmel Leder Nappa macchiatobeige (75U), MANUFAKTUR Innenhimmel Leder Nappa nevgrau (78U), MANUFAKTUR Innenhimmel Leder Nappa kristallweiß (79U) und High-End Interieur-Paket (P32)		811	0,00 0,00	S	-
<b>Polster Leder Nappa Maybach sienabraun/schwarz</b> Nicht mit Innenhimmel Stoff beige (55U), Innenhimmel Mikrofaser MICROCUT schwarz (61U), Innenhimmel Mikrofaser MICROCUT beige (65U), Innenhimmel Mikrofaser MICROCUT nevgrau (68U), MANUFAKTUR Innenhimmel Leder Nappa schwarz (71U), MANUFAKTUR Lehnverkleidung (727), MANUFAKTUR Innenhimmel Leder Nappa macchiatobeige (75U), MANUFAKTUR Innenhimmel Leder Nappa nevgrau (78U), MANUFAKTUR Innenhimmel Leder Nappa kristallweiß (79U) und High-End Interieur-Paket (P32)		814	416,50 350,00	●	-
<b>Polster Leder Nappa Maybach macchiatobeige/magmagrau</b> Nicht mit Innenhimmel Stoff schwarz (51U), Innenhimmel Stoff nevgrau (58U), Innenhimmel Mikrofaser MICROCUT schwarz (61U), Innenhimmel Mikrofaser MICROCUT beige (65U), Innenhimmel Mikrofaser MICROCUT nevgrau (68U), MANUFAKTUR Innenhimmel Leder Nappa schwarz (71U), MANUFAKTUR Lehnverkleidung (727), MANUFAKTUR Innenhimmel Leder Nappa macchiatobeige (75U), MANUFAKTUR Innenhimmel Leder Nappa nevgrau (78U), MANUFAKTUR Innenhimmel Leder Nappa kristallweiß (79U) und High-End Interieur-Paket (P32)		815	416,50 350,00	●	-

# Mercedes-Maybach.

## Lines und Design-Pakete Serien-/Sonderausstattung Interieur

		Code	Preis Euro inkl. MwSt. exkl. MwSt.	Mercedes-Maybach S 580 4MATIC	Mercedes-Maybach S 680 4MATIC
<b>Innenhimmel Stoff schwarz</b> Nicht mit MANUFAKTUR Lehnverkleidung (727) und High-End Interieur-Paket (P32)		51U	0,00 0,00	S	-
<b>Innenhimmel Stoff macchiato beige</b> Nicht mit MANUFAKTUR Lehnverkleidung (727) und High-End Interieur-Paket (P32)		55U	0,00 0,00	○	-
<b>Innenhimmel Stoff nevagrau</b> Nicht mit MANUFAKTUR Lehnverkleidung (727) und High-End Interieur-Paket (P32)		58U	0,00 0,00	○	-
<b>MANUFAKTUR Innenhimmel Leder Nappa schwarz</b> Nicht mit Leder Nappa Maybach schwarz (811), Leder Nappa Maybach sienabraun/schwarz (814), Leder Nappa Maybach macchiato beige/magmagrau (815) und Fußmatten mit Paspel in Kontrastfarbe (U12)		71U	8.330,00 7.000,00	●	●
<b>MANUFAKTUR Innenhimmel Leder Nappa macchiato beige</b> Nur mit Leder Exklusiv Nappa Maybach macchiato beige/bronzebraun pearl (515) und Fußmatten Hochflor (U14) Nicht mit Leder Nappa Maybach schwarz (811), Leder Nappa Maybach sienabraun/schwarz (814), Leder Nappa Maybach macchiato beige/magmagrau (815) und oder Fußmatten mit Paspel in Kontrastfarbe (U12)		75U	8.330,00 7.000,00	●	●
<b>MANUFAKTUR Innenhimmel Leder Nappa nevagrau</b> Nicht mit Leder Nappa Maybach schwarz (811), Leder Nappa Maybach sienabraun/schwarz (814), Leder Nappa Maybach macchiato beige/magmagrau (815) und Fußmatten mit Paspel in Kontrastfarbe (U12)		78U	8.330,00 7.000,00	●	●

# Mercedes-Maybach.

## Lines und Design-Pakete

### Serien-/Sonderausstattung Interieur

		Code	Preis Euro inkl. MwSt. exkl. MwSt.	Mercedes-Maybach S 580 4MATIC	Mercedes-Maybach S 680 4MATIC
<b>MANUFAKTUR Innenhimmel Leder Nappa kristallweiß</b> Nur mit Polster Leder Exklusiv Nappa Maybach kristallweiß/silbergrau pearl (519)		79U	0,00 0,00	○	○
<b>Multifunktionslenkrad in Leder Nappa</b> Das Multifunktionslenkrad in Leder Nappa vereint edle Materialien mit innovativem Bedienkomfort. Über Touch-Bedienfelder steuern Sie die wichtigsten Fahrzeugfunktionen, ohne die Hände vom Lenkrad nehmen zu müssen. Die exklusive Optik betont auch der „Maybach“-Schriftzug. Nicht mit MANUFAKTUR kristallweiß/silbergrau pearl (519) und MANUFAKTUR Innenhimmel Leder Nappa kristallweiß (79U)		L2B	0,00 0,00	S	S
<b>Multifunktionslenkrad in Holz-Leder-Ausführung</b> Das Multifunktionslenkrad in Holz-Leder-Ausführung vereint edle Materialien mit innovativem Bedienkomfort. Die Kombination von geschmeidigem Leder und Holz verwöhnt mit angenehmer Haptik. Auch der „MAYBACH“-Schriftzug in der vertikalen Speiche betont die exklusive Optik. Über Touch-Bedienfelder steuern Sie Fahrzeugfunktionen direkt am Lenkrad. Nicht mit Zierelemente Holz Pappel anthrazit offenporig (H02) und Zierelemente MANUFAKTUR Holz Walnuss braun offenporig aluminium lines (H38)		L2D	737,80 620,00	●	●

# Mercedes-Maybach.

## Lines und Design-Pakete Exklusiv-Paket

Elemente des Exklusiv-Pakets: Sitze in Polster Leder Exklusiv Nappa Maybach im spezifischen Rauten-Design mit Perforation und Doppelziernähten; zusätzlich mit Leder Nappa bezogen: Instrumententafel inklusive Handschuhkasten, Mittelkonsole vorn, Türverkleidungen vorn und hinten, Türmittelfelder mit Doppelziernaht, Fondseitenteil an der C-Säule inklusive Verkleidung des Dreiecksfensters und Bordkante, Mittelarmlehne hinten und Haltegriffe; Innenhimmel und Sonnenblenden in Mikrofaser MICROCUT, je nach Polster in Macchiatobeige, Nevagrau oder Schwarz, Zierelemente-Paket Exklusiv (735), großes Holzzierteil hinter den Fondsitzen an der Hutablage, Einstiegsleisten mit „Maybach“-Schriftzug (U25), vorn und hinten beleuchtet; Fußmatten Hochflor (U14).

Enthält Kofferraumladekante in Edelstahl, Griff im Ladeboden in Chrom (B05)

Nur mit Fondsitze elektrisch einstellbar inklusive Memory-Funktion (223) und Sonnenschutz-Paket (P09)

Nicht mit Innenhimmel Stoff (51U/55U/58U) und Fußmatten mit Paspel in Kontrastfarbe (U12)



Code  
Preis Euro  
inkl. MwSt.  
exkl. MwSt.

Mercedes-Maybach  
S 580 4MATIC

Mercedes-Maybach  
S 680 4MATIC

### Polster Leder Exklusiv Nappa Maybach schwarz

Nur mit Fußmatten Hochflor (U14)

Nicht mit Innenhimmel Stoff schwarz (51U), Innenhimmel Stoff beige (55U), Innenhimmel Stoff nevagrau (58U), Innenhimmel Mikrofaser MICROCUT beige (65U), MANUFAKTUR Innenhimmel Leder Nappa kristallweiß (79U) und Fußmatten mit Paspel in Kontrastfarbe (U12)



511  
0,00  
0,00

S

S

### Polster Leder Exklusiv Nappa Maybach sienabraun/schwarz

Nur mit Fußmatten Hochflor (U14)

Nicht mit Innenhimmel Stoff schwarz (51U), Innenhimmel Stoff beige (55U), Innenhimmel Stoff nevagrau (58U), Innenhimmel Mikrofaser MICROCUT beige (65U), Innenhimmel Mikrofaser MICROCUT nevagrau (68U), MANUFAKTUR Innenhimmel Leder Nappa kristallweiß (79U) und Fußmatten mit Paspel in Kontrastfarbe (U12)

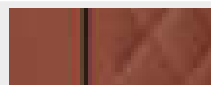

514  
0,00  
0,00

○

○

### Polster Leder Exklusiv Nappa Maybach macchiatobeige/bronzebraun pearl

Nur mit Fußmatten Hochflor (U14)

Nicht mit Innenhimmel Stoff schwarz (51U), Innenhimmel Stoff beige (55U), Innenhimmel Stoff nevagrau (58U), Innenhimmel Mikrofaser MICROCUT schwarz (61U), Innenhimmel Mikrofaser MICROCUT nevagrau (68U), MANUFAKTUR Innenhimmel Leder Nappa kristallweiß (79U) und Fußmatten mit Paspel in Kontrastfarbe (U12)



515  
0,00  
0,00





○

○







# Mercedes-Maybach.

## Lines und Design-Pakete Exklusiv-Paket

		Code	Preis Euro inkl. MwSt. exkl. MwSt.	Mercedes-Maybach S 580 4MATIC	Mercedes-Maybach S 680 4MATIC
<b>Polster Leder Exklusiv Nappa Maybach silbergrau/schwarz</b> Nur mit Fußmatten Hochflor (U14) Nicht mit Innenhimmel Stoff schwarz (51U), Innenhimmel Stoff beige (55U), Innenhimmel Stoff nevgrau (58U), Innenhimmel Mikrofaser MICROCUT beige (65U), MANUFAKTUR Innenhimmel Leder Nappa kristallweiß (79U) und Fußmatten mit Paspel in Kontrastfarbe (U12)		518	0,00 0,00	○	○
<b>Innenhimmel Mikrofaser MICROCUT schwarz</b> Nur mit Fondsitze elektrisch einstellbar inklusive Memory-Funktion (223), Memory-Paket Fond (276) und Sonnenrollo elektrisch für Heckscheibe (540) Nicht mit Leder Exklusiv Nappa Maybach macchiatobeige/bronzebraun pearl (515) und Fußmatten mit Paspel in Kontrastfarbe (U12)		61U	0,00 0,00	S	S
<b>Farbtonänderung</b> Farbtonänderung bei Mercedes-Maybach bei Polster Leder Exklusiv Nappa Maybach silbergrau/schwarz (518)			416,50 350,00	●	●
<b>Innenhimmel Mikrofaser MICROCUT macchiatobeige</b> Nur mit Leder Exklusiv Nappa Maybach macchiatobeige/bronzebraun pearl (515), Fußmatten Hochflor (U14), Fondsitze elektrisch einstellbar inklusive Memory-Funktion (223), Memory-Paket Fond (276) und Sonnenrollo elektrisch für Heckscheibe (540) Nicht mit Fußmatten mit Paspel in Kontrastfarbe (U12)		65U	0,00 0,00	○	○
<b>Innenhimmel Mikrofaser MICROCUT nevgrau</b> Nur mit Leder Exklusiv Nappa Maybach schwarz (511), Leder Exklusiv Nappa Maybach silbergrau/schwarz (518), Fondsitze elektrisch einstellbar inklusive Memory-Funktion (223), Memory-Paket Fond (276) und Sonnenrollo elektrisch für Heckscheibe (540) Nicht mit Fußmatten mit Paspel in Kontrastfarbe (U12)		68U	0,00 0,00	○	○
<b>Farbtonänderung</b> Farbtonänderung bei Mercedes-Maybach bei Polster Leder Exklusiv Nappa Maybach schwarz (511)			416,50 350,00	●	●
<b>MANUFAKTUR Innenhimmel Leder Nappa schwarz</b> Nicht mit Fußmatten mit Paspel in Kontrastfarbe (U12)		71U	8.330,00 7.000,00	●	●





# Mercedes-Maybach.

## Lines und Design-Pakete Exklusiv-Paket

		Code	Preis Euro inkl. MwSt. exkl. MwSt.	Mercedes-Maybach S 580 4MATIC	Mercedes-Maybach S 680 4MATIC
<b>MANUFAKTUR Innenhimmel Leder Nappa macchiato beige</b> Nur mit Leder Exklusiv Nappa Maybach macchiato beige/bronzebraun pearl (515) und Fußmatten Hochflor (U14) Nicht mit Fußmatten mit Paspel in Kontrastfarbe (U12)		75U	<b>8.330,00</b> 7.000,00	●	●
<b>MANUFAKTUR Innenhimmel Leder Nappa nevgrau</b> Nicht mit Fußmatten mit Paspel in Kontrastfarbe (U12)		78U	<b>8.330,00</b> 7.000,00	●	●
<b>Multifunktionslenkrad in Leder Nappa</b> Das Multifunktionslenkrad in Leder Nappa vereint edle Materialien mit innovativem Bedienkomfort. Über Touch-Bedienfelder steuern Sie die wichtigsten Fahrzeugfunktionen, ohne die Hände vom Lenkrad nehmen zu müssen. Die exklusive Optik betont auch der „Maybach“-Schriftzug. Nicht mit MANUFAKTUR Innenhimmel Leder Nappa kristallweiß (79U)		L2B	<b>0,00</b> 0,00	S	S
<b>Multifunktionslenkrad in Holz-Leder-Ausführung</b> Das Multifunktionslenkrad in Holz-Leder-Ausführung vereint edle Materialien mit innovativem Bedienkomfort. Die Kombination von geschmeidigem Leder und Holz verwöhnt mit angenehmer Haptik. Auch der „MAYBACH“-Schriftzug in der vertikalen Speiche betont die exklusive Optik. Über Touch-Bedienfelder steuern Sie Fahrzeugfunktionen direkt am Lenkrad. Nicht mit Zierelemente Holz Pappel anthrazit offenporig (H02) und Zierelemente MANUFAKTUR Holz Walnuss braun offenporig aluminium lines (H38)		L2D	<b>737,80</b> 620,00	●	●

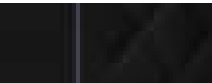
# Mercedes-Maybach.





## Lines und Design-Pakete MANUFAKTUR Leder-Paket

	Code	Preis Euro inkl. MwSt. exkl. MwSt.	Mercedes-Maybach S 580 4MATIC	Mercedes-Maybach S 680 4MATIC
<p>Elemente des MANUFAKTUR Leder-Pakets: 2 Polsterkissen mit Bezug in Leder Nappa in Ausstattungsfarbe, mit Rautensteppung und Mercedes-Maybach Logo sowie Keder in Kontrastfarbe; MANUFAKTUR Innenhimmel Leder Nappa mit Ziernähten; Ausführung schwarz (71U) bei Fahrzeugen mit Interieur schwarz (511), sienabraun/schwarz (514), silbergrau/schwarz (518); Ausführung macchiato beige (75U) bei Fahrzeugen mit Interieur macchiato beige/bronze (515); Ausführung nevagrau (78U) bei Fahrzeugen mit Interieur silbergrau/schwarz (518) sowie optional bei Fahrzeugen mit Interieur schwarz (511); Ausführung kristallweiß (79U) bei Fahrzeugen mit Interieur kristallweiß/silbergrau pearl (519); obere und seitliche Abdeckung der Instrumententafel mit Leder Nappa bezogen; Sonnenblenden, Kartentaschen an Fahrer- und Beifahrerlehne, Fensterrahmen, A-, B- und C-Säule mit Leder Nappa bezogen; Sitzkonsole vorn auf Fahrer und Beifahrerseite in Leder Nappa in Ausstattungsfarbe und mit Ziernähten; Einfassung der Einstiegsleisten in Nappa-Optik in Ausstattungsfarbe.</p>	U61	17.850,00 15.000,00	●	●
<p><b>Polster Leder Exklusiv Nappa Maybach schwarz</b> Nur mit Fußmatten Hochflor (U14) Nicht mit MANUFAKTUR Innenhimmel Leder Nappa kristallweiß (79U) und Fußmatten mit Paspel in Kontrastfarbe (U12)</p>	 511	0,00 0,00	S	S
<p><b>Polster Leder Exklusiv Nappa Maybach sienabraun/schwarz</b> Nur mit Fußmatten Hochflor (U14) Nicht mit MANUFAKTUR Innenhimmel Leder Nappa kristallweiß (79U) und Fußmatten mit Paspel in Kontrastfarbe (U12)</p>	 514	0,00 0,00	○	○
<p><b>Polster Leder Exklusiv Nappa Maybach macchiato beige/bronzebraun pearl</b> Nur mit Fußmatten Hochflor (U14) Nicht mit MANUFAKTUR Innenhimmel Leder Nappa kristallweiß (79U) und Fußmatten mit Paspel in Kontrastfarbe (U12)</p>	 515	0,00 0,00	○	○
<p><b>Polster Leder Exklusiv Nappa Maybach silbergrau/schwarz</b> Nur mit Fußmatten Hochflor (U14) Nicht mit MANUFAKTUR Innenhimmel Leder Nappa kristallweiß (79U) und Fußmatten mit Paspel in Kontrastfarbe (U12)</p>	 518	0,00 0,00	○	○

● lieferbar gegen Mehrpreis ○ als Sonderausstattung ohne Mehrpreis lieferbar S Serienausstattung – nicht lieferbar Abbildungen können Sonderausstattungen beinhalten.

# Mercedes-Maybach.

## Lines und Design-Pakete MANUFAKTUR Leder-Paket

	Code	Preis Euro inkl. MwSt. exkl. MwSt.	Mercedes-Maybach S 580 4MATIC	Mercedes-Maybach S 680 4MATIC	
<p><b>Polster MANUFAKTUR kristallweiß/silbergrau pearl</b></p> <p>Nur mit Sidebags im Fond (293), Nacken- und Schulterheizung im Fond (322), Wadenmassage im Fond (323), Multikontursitze im Fond (406), Lenkradheizung (443), MANUFAKTUR Innenhimmel Leder Nappa kristallweiß (79U), Armlehnenheizung für Fahrer und Beifahrer (906), Beheizbare Armlehne im Fond sowie Mittelkonsole (907), Fahrzeugschlüssel in Weiß Hochglanz mit Zierrahmen in Rosegold Hochglanz (B69), Zierelemente MANUFAKTUR Klavierlack schwarz flowing lines (H17), Multifunktionslenkrad in Holz-Leder-Ausführung (L2D) und Fußmatten Hochflor (U14)</p> <p>Mercedes-Maybach S 580 4MATIC: Nur mit High-End Interieur-Paket (P32)</p> <p>Nicht mit Head-up-Display (438), MANUFAKTUR Innenhimmel Leder Nappa schwarz (71U), Mittelkonsole Metall-Mischgewebe-Optik schwarz silber (722), MANUFAKTUR Innenhimmel Leder Nappa macchiato beige (75U), MANUFAKTUR Innenhimmel Leder Nappa nevgrau (78U), Burmester® 3D-Surround-Soundsystem (810), Fußmatten mit Paspel in Kontrastfarbe (U12) und Multifunktionslenkrad in Leder Nappa (L2B)</p>		519	16.065,00 13.500,00	●	●
<p><b>MANUFAKTUR Innenhimmel Leder Nappa schwarz</b></p> <p>Inklusive Polster Leder Exklusiv Nappa Maybach schwarz (511), Polster Leder Exklusiv Nappa Maybach sienabraun/schwarz (514) oder Polster Leder Exklusiv Nappa Maybach silbergrau/schwarz (518)</p> <p>Nicht mit Polster MANUFAKTUR kristallweiß/silbergrau pearl (519) und Fußmatten mit Paspel in Kontrastfarbe (U12)</p>		71U	0,00 0,00	○	○
<p><b>MANUFAKTUR Innenhimmel Leder Nappa macchiato beige</b></p> <p>Inklusive Polster Leder Exklusiv Nappa Maybach macchiato beige/bronzebraun pearl (515)</p> <p>Nur mit Polster Leder Exklusiv Nappa Maybach macchiato beige/bronzebraun pearl (515) und Fußmatten Hochflor (U14)</p> <p>Nicht mit Polster MANUFAKTUR kristallweiß/silbergrau pearl (519) und Fußmatten mit Paspel in Kontrastfarbe (U12)</p>		75U	0,00 0,00	○	○
<p><b>MANUFAKTUR Innenhimmel Leder Nappa nevgrau</b></p> <p>Inklusive Polster Leder Exklusiv Nappa Maybach schwarz (511) oder Polster Leder Exklusiv Nappa Maybach silbergrau/schwarz (518)</p> <p>Nicht mit Polster MANUFAKTUR kristallweiß/silbergrau pearl (519) und Fußmatten mit Paspel in Kontrastfarbe (U12)</p>		78U	0,00 0,00	○	○
<p><b>MANUFAKTUR Innenhimmel Leder Nappa kristallweiß</b></p> <p>Nur mit Sidebags im Fond (293), Nacken- und Schulterheizung im Fond (322), Wadenmassage im Fond (323), Multikontursitze im Fond (406), Lenkradheizung (443), Polster MANUFAKTUR kristallweiß/silbergrau pearl (519), Armlehnenheizung für Fahrer und Beifahrer (906), Beheizbare Armlehne im Fond sowie Mittelkonsole (907), Fahrzeugschlüssel in Weiß Hochglanz mit Zierrahmen in Rosegold Hochglanz (B69), Zierelemente MANUFAKTUR Klavierlack schwarz flowing lines (H17), Multifunktionslenkrad in Holz-Leder-Ausführung (L2D) und Fußmatten Hochflor (U14)</p> <p>Nicht mit Head-up-Display (438), Mittelkonsole Metall-Mischgewebe-Optik schwarz silber (722), Burmester® 3D-Surround-Soundsystem (810), Fußmatten mit Paspel in Kontrastfarbe (U12) und Multifunktionslenkrad in Leder Nappa (L2B)</p>		79U	0,00 0,00	○	○

● lieferbar gegen Mehrpreis ○ als Sonderausstattung ohne Mehrpreis lieferbar S Serienausstattung – nicht lieferbar Abbildungen können Sonderausstattungen beinhalten.

# Mercedes-Maybach.

## Lines und Design-Pakete MANUFAKTUR Interieur-Paket

Elemente des MANUFAKTUR Interieur-Pakets: MANUFAKTUR Farbkonzept in einer von fünf Kontrastkombinationen welche Polsterung, Türmittelfelder/Armauflage, Mittelkonsole/Armauflage und Instrumententafel-Unterteil betreffen: MANUFAKTUR Leder Exklusiv Nappa yachtblau/schwarz (972); MANUFAKTUR Lenkrad zweifarbig in Leder Nappa (418) basierend auf Multifunktionslenkrad in Leder Nappa (L2B); MANUFAKTUR Kopfstützenkissen mit gesticktem Maybach-Logo (C06); MANUFAKTUR Fußmatten Hochflor mit Einfassung in Leder Nappa in MANUFAKTUR Farbe mit gesticktem Maybach-Logo (C07); MANUFAKTUR Einstiegsleiste mit Schriftzug "Maybach", beleuchtet (328); MANUFAKTUR Schriftzug Chrom-Optik glänzend in Mittelkonsole vorn (C50); MANUFAKTUR Schriftzug gestickt in Hutablage (C51).

Nur mit USB-Paket Plus (72B), Exklusiv-Paket (P34) und MANUFAKTUR Leder Exklusiv Nappa (972/974/979/984/989)



### MANUFAKTUR yachtblau/schwarz

Inklusive Innenhimmel Mikrofaser MICRO CUT schwarz (61U); optional MANUFAKTUR Innenhimmel Leder Nappa schwarz (71U)



972

0,00  
0,00

S

S

### MANUFAKTUR nussbraun/schwarz

Inklusive Innenhimmel Mikrofaser MICRO CUT schwarz (61U); optional MANUFAKTUR Innenhimmel Leder Nappa schwarz (71U)

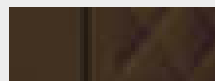

974

0,00  
0,00

○

○

### MANUFAKTUR pastellgelb/schwarz

Inklusive Innenhimmel Mikrofaser MICRO CUT schwarz (61U); optional MANUFAKTUR Innenhimmel Leder Nappa schwarz (71U)

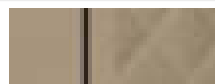

979

0,00  
0,00

○

○

### MANUFAKTUR tartufobraun/schwarz

Inklusive Innenhimmel Mikrofaser MICRO CUT schwarz (61U); optional MANUFAKTUR Innenhimmel Leder Nappa schwarz (71U)



984

0,00  
0,00

○

○

### MANUFAKTUR tiefweiß/schwarz

Inklusive Innenhimmel Mikrofaser MICRO CUT schwarz (61U); optional MANUFAKTUR Innenhimmel Leder Nappa schwarz (71U)



989

0,00  
0,00

○

○

Code  
Preis Euro  
inkl. MwSt.  
exkl. MwSt.

P62

10.519,60  
8.840,00

Mercedes-Maybach  
S 580 4MATIC

●





Mercedes-Maybach  
S 680 4MATIC

●

# Mercedes-Maybach.

## Lines und Design-Pakete

### MANUFAKTUR Interieur-Paket

		Code	Preis Euro inkl. MwSt. exkl. MwSt.	Mercedes-Maybach S 580 4MATIC	Mercedes-Maybach S 680 4MATIC
Innenhimmel Mikrofaser MICRO CUT schwarz		61U	0,00 0,00	○	○
MANUFAKTUR Innenhimmel Leder Nappa schwarz		71U	8.330,00 7.000,00	●	●
<b>MANUFAKTUR Innenhimmel Leder Nappa mit Rautensteppung</b> Verleihen Sie Ihrem Mercedes-Maybach Innenraum durch einen vollständig aus Leder Nappa gefertigten und mit der doppelt abgestepften Maybach Raute veredelten Innenhimmel ein besonders hochwertiges und exklusives Ambiente. Nur mit MANUFAKTUR Innenhimmel Leder Nappa schwarz (71U) und/oder MANUFAKTUR Leder-Paket (U61)		C09	1.309,00 1.100,00	●	●
<b>Multifunktionslenkrad in Leder Nappa</b> Das Multifunktionslenkrad in Leder Nappa vereint edle Materialien mit innovativem Bedienkomfort. Über Touch-Bedienfelder steuern Sie die wichtigsten Fahrzeugfunktionen, ohne die Hände vom Lenkrad nehmen zu müssen. Die exklusive Optik betont auch der „Maybach“-Schriftzug. Nicht mit MANUFAKTUR Innenhimmel Leder Nappa kristallweiß (79U)		L2B	0,00 0,00	S	S
<b>MANUFAKTUR Lenkrad zweifarbig in Leder Nappa basierend auf Multifunktionslenkrad in Holz-Leder-Ausführung</b> Das Multifunktionslenkrad in Holz-Leder-Ausführung vereint edle Materialien mit innovativem Bedienkomfort. Die Kombination von geschmeidigem Leder und Holz verwöhnt mit ihrer angenehmen Haptik und exklusiven Optik. Über die Touch-Bedienfelder steuern Sie die wichtigsten Fahrzeugfunktionen, ohne die Hände vom Lenkrad nehmen zu müssen. Nur mit MANUFAKTUR Innenhimmel Leder Nappa schwarz (71U)		L2D	975,80 820,00	●	●

# Mercedes-Maybach.

## Lines und Design-Pakete

### MANUFAKTUR Emblem-Paket platinfarben

Elemente des MANUFAKTUR Emblem-Pakets platinfarben: MANUFAKTUR Kopfstützenkissen mit gesticktem Maybach-Logo  
MANUFAKTUR Fußmatten Hochflor mit gesticktem Maybach-Logo; Umfeldbeleuchtung mit animierter Projektion des Mercedes-Maybach Pattern (C53).

Nur mit Exklusiv-Paket (P34)

Nicht mit MANUFAKTUR Emblem-Paket goldfarben (PLB), Polster macchiatobeige/bronzebraun pearl (515) oder Polster MANUFAKTUR kristallweiß/silbergrau pearl (519)

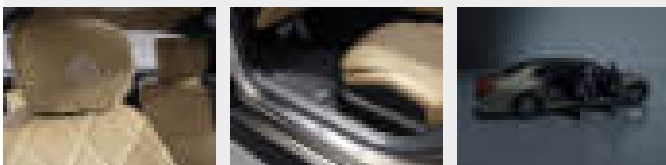

Code	Preis Euro inkl. MwSt. exkl. MwSt.
PLA	<b>1.535,10</b> 1.290,00

Mercedes-Maybach  
S 580 4MATIC

Mercedes-Maybach  
S 680 4MATIC

### MANUFAKTUR Emblem-Paket goldfarben

Elemente des MANUFAKTUR Emblem-Pakets goldfarben: MANUFAKTUR Kopfstützenkissen mit gesticktem Maybach-Logo  
MANUFAKTUR Fußmatten Hochflor mit gesticktem Maybach-Logo; Umfeldbeleuchtung mit animierter Projektion des Mercedes-Maybach Pattern (C53).

Nur mit Exklusiv-Paket (P34)

Nicht mit MANUFAKTUR Emblem-Paket platinfarben (PLA), Polster macchiatobeige/bronzebraun pearl (515) oder Polster MANUFAKTUR kristallweiß/silbergrau pearl (519)

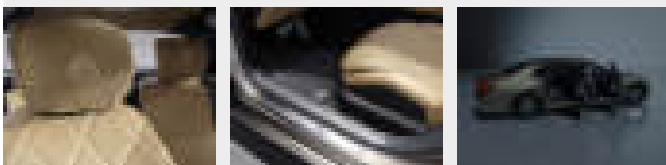

Code	Preis Euro inkl. MwSt. exkl. MwSt.
PLB	<b>1.773,10</b> 1.490,00

Mit MANUFAKTUR Interieur-Paket (P62)

<b>595,00</b> 500,00
-------------------------

# Mercedes-Maybach.

## Lines und Design-Pakete High-End Interieur-Paket

Erleben Sie automobilen Luxus nahe der Perfektion. Elektrische Komforttüren öffnen den Zugang zu Ihrem First-Class Fond. Dort verzaubert Sie das Burmester High-End 4D-Surround-Soundsystem mit fantastischem Klang. Innovative Ausstattungen wie die Aktive Ambientebeleuchtung oder das MBUX High-End Fond-Entertainment gestalten eine mondäne Atmosphäre. Elemente des High-End Interieur-Pakets: First-Class Fond (224); Komforttüren hinten (68B); MBUX High-End Fond-Entertainment (854); Burmester® High-End 4D-Surround-Soundsystem (811); Aktive Ambientebeleuchtung (878); Adaptive Fondbeleuchtung (236); Sitzklimatisierung im Fond (402), für S 580 4MATIC; Klapptische im Fond (449); Sitzkomfort-Paket Fond (P43); Gurtbringer im Fond (U07); MBUX Augmented Reality Head-Up-Display (445); 3D Fahrer-Display (451); MANUFAKTUR Lehnverkleidung in Holz (727); AIR-BALANCE Paket (P21); Wärme-Komfort-Paket (P69); Beltbag (306); USB-Paket Plus (72B).

Nur mit Sidebags im Fond (293), Nacken- und Schulterheizung im Fond (322), Wadenmassage im Fond (323), Multikontursitze im Fond (406), Lenkradheizung (443), Armlehnenheizung für Fahrer und Beifahrer (906) und Beheizbare Armlehne im Fond sowie Mittelkonsole (907)

Nicht mit Head-up-Display (438), Burmester® 3D-Surround-Soundsystem (810), Innenhimmel Stoff schwarz (51U), Innenhimmel Stoff beige (55U), Innenhimmel Stoff nevaugrau (58U), Polster Leder Nappa Maybach schwarz (811), Polster Leder Nappa Maybach sienabraun/schwarz (814), Polster Leder Nappa Maybach macchiato beige/magmagrau (815)











Code	Preis Euro inkl. MwSt. exkl. MwSt.	Mercedes-Maybach S 580 4MATIC	Mercedes-Maybach S 680 4MATIC
P32	<b>31.457,65</b> 26.435,00	●	-
	<b>24.168,90</b> 20.310,00	-	●

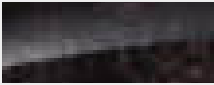

# Mercedes-Maybach.

## Zierelemente

		Code	Preis Euro inkl. MwSt. exkl. MwSt.	Mercedes-Maybach S 580 4MATIC	Mercedes-Maybach S 680 4MATIC
<b>Zierelemente Holz Wurzelnuss braun glänzend</b>		H29	0,00 0,00	○	○
<b>Zierelemente Holz Pappel anthrazit offenporig</b> Nicht mit Multifunktionslenkrad in Holz-Leder-Ausführung (L2D)		H02	0,00 0,00	S	S
<b>Zierelemente Holz Pappel schwarz glänzend</b>		H37	0,00 0,00	○	○
<b>Zierelemente Metall-Mischgewebe schwarz/silber</b>		H75	1.011,50 850,00	●	●
<b>Zierelemente MANUFAKTUR Klavierlack schwarz flowing lines</b>		H17	1.547,00 1.300,00	●	●
<b>Zierelemente MANUFAKTUR Holz Walnuss braun offenporig aluminium lines</b> Nicht mit Polster Leder schwarz (201), Polster Leder sienabraun/schwarz (204), Polster Leder macchiato beige/ magma grau (205) oder Multifunktionslenkrad in Holz-Leder-Ausführung (L2D)		H38	3.808,00 3.200,00	●	●
<b>Zierelemente-Paket Exklusiv</b> Das Zierelemente-Paket Exklusiv verleiht Ihrem Innenraum eine individuelle Ausstrahlung. Spannende Kontraste setzen Sie mit zusätzlichen Zierelementen an den Rückseiten der vorderen Sitzlehnen und je nach Ausstattung an der klappbaren Armlehne im Fond. Fondpassagiere genießen somit eine gesteigerte Wertanmutung. Zierelement an der klappbaren Armlehne im Fond, nicht mit First-Class Fond (224) Nur mit Exklusiv-Paket (P34)		735	0,00 0,00	S	S
<b>MANUFAKTUR Lehnverkleidung</b> Ein wahrlich edler Anblick: Die MANUFAKTUR Lehnverkleidung dekoriert die Rückseite der Fahrer- und Beifahrersitze mit feinsten Zierelementen. Zusammen mit der erweiterten Ambientebeleuchtung und den Zierelementen im Fond komplettiert sie das luxuriöse Lounge-Ambiente – ein hochwertiges optisches Erlebnis ganz nach Ihrem Geschmack. Enthalten im High-End Interieur-Paket (P32) Nur mit MBUX High-End Fond-Entertainment (854) und Polster Leder Exklusiv Nappa Maybach Nicht mit Innenhimmel Stoff schwarz (51U), Innenhimmel Stoff beige (55U), Innenhimmel Stoff nevagrau (58U), Polster Leder Nappa Maybach schwarz (811), Polster Leder Nappa Maybach macchiato beige/magma grau (815)		727	1.785,00 1.500,00	●	S

# Mercedes-Maybach.

## Lacke

				Code	Preis Euro inkl. MwSt. exkl. MwSt.	Mercedes-Maybach S 580 4MATIC	Mercedes-Maybach S 680 4MATIC			
Metallic-Lacke					0,00 0,00	○	○			
	obsidianschwarz (197)	onyxschwarz (346)	nautikblau (595)	graphitgrau (831)						
	mojavesilber (859)	hightechsilber (922)	smaragdgrün (989)	selenitgrau (992)						
	MANUFAKTUR Lacke							1.428,00 1.200,00	●	●
	MANUFAKTUR diamantweiß bright (799)	MANUFAKTUR kalaharigold metallic (802)	MANUFAKTUR patagonienrot bright (993)							
	MANUFAKTUR Sonderlacke							5.331,20 4.480,00	●	●
MANUFAKTUR kaschmirweiß magno (049)	MANUFAKTUR selenitgrau magno (297)									
				7.021,00 5.900,00	●	●				
MANUFAKTUR mysticblau metallic (032)	MANUFAKTUR graphit metallic (041)	MANUFAKTUR nachtschwarz magno (056)	MANUFAKTUR siliziumgrau uni (190)							
MANUFAKTUR oliv metallic (255)	MANUFAKTUR rubellitrot metallic (660)	MANUFAKTUR kalaharigold magno (677)	MANUFAKTUR vintageblau uni (934)							

MANUFAKTUR Sonderlacke (032, 041, 049, 056, 190, 255, 677, 934) nur mit KEYLESS-GO mit flächenbündigen Türgriffen (889)

# Mercedes-Maybach.

## Lacke

				Code	Preis Euro inkl. MwSt. exkl. MwSt.	Mercedes-Maybach S 580 4MATIC	Mercedes-Maybach S 680 4MATIC
Zweifارbenlackierung					18.445,00 15.500,00	●	●

Zweifarbenlackierung nur mit Transportschutz (524)

designo diamantweiß bright/obsidianschwarz (C22) nur mit designo diamantweiß bright (749)

# Mercedes-Maybach.

## Kombinationsmöglichkeiten Polster und Lacke

	Code	Leder Nappa Maybach			Leder Exklusiv Nappa Maybach					MANUFAKTUR Leder Exklusiv Nappa				
		schwarz	sienabraun/schwarz	macchiato beige/magnagrau	schwarz	sienabraun/schwarz	macchiato beige/bronzebraun pearl	silbergrau/schwarz	MANUFAKTUR kristallweiß/silbergrau pearl	yachtblau/schwarz	nussbraun/schwarz	pastellgelb/schwarz	tartufibraun/schwarz	tiefweiß/schwarz
		811	814	815	511	514	515	518	519	972	974	979	984	989
<b>Metallic-Lacke</b>														
obsidianschwarz	197	●	●	●	●	●	●	●	●	●	●	●	●	●
onyxschwarz	346	●	●	●	●	●	●	●	●	-	●	●	-	●
nautikblau	595	●	●	●	●	●	●	●	●	-	●	●	○	●
graphitgrau	831	●	●	●	●	●	○	●	●	●	●	●	●	●
mojavesilber	859	●	●	●	●	●	●	●	●	●	●	○	●	●
hightechsilber	922	●	●	●	●	●	●	●	●	●	●	○	●	●
smaragdgrün	989	●	●	●	●	●	●	●	●	-	●	○	○	●
selenitgrau	992	●	●	●	●	●	●	●	●	●	●	●	●	●
<b>MANUFAKTUR Lacke</b>														
MANUFAKTUR diamantweiß bright	799	●	●	●	●	●	●	●	●	●	●	●	●	●
MANUFAKTUR kalaharigold metallic	802	●	-	●	●	-	●	●	○	-	○	-	-	○
MANUFAKTUR patagonienrot bright	993	●	-	●	●	-	●	●	●	-	-	-	-	●

● empfehlenswert ○ möglich – nicht lieferbar

# Mercedes-Maybach.

## Kombinationsmöglichkeiten Polster und Lacke

	Code	Leder schwarz	sienabraun/schwarz	macchiato beige/magmagrau	Leder Nappa schwarz	sienabraun/schwarz	macchiato beige/magmagrau	Leder Exklusiv Nappa schwarz	sienabraun/schwarz	macchiato beige/magmagrau	karmirotschwarz	silbergrauschwarz	MANUFAKTUR Leder Exklusiv Nappa yachtblauschwarz	nussbraunschwarz	pastellgelbschwarz	tartufelbraunschwarz	tiefweisschwarz
		201	204	205	801	804	805	501	504	505	507	508	972	974	979	984	989
<b>MANUFAKTUR Sonderlacke</b>																	
MANUFAKTUR mysticblau metallic	032	●	○	●	●	○	●	●	○	●	-	●	-	○	○	○	●
MANUFAKTUR graphit metallic	041	●	●	-	●	●	-	●	●	-	●	○	●	●	●	●	○
MANUFAKTUR nachtschwarz magno	056	●	●	●	●	●	●	●	●	●	●	●	●	●	●	●	●
MANUFAKTUR siliziumgrau uni	190	●	●	○	●	●	○	●	●	○	●	●	○	●	●	●	●
MANUFAKTUR oliv metallic	255	-	-	○	●	-	○	●	-	○	-	●	-	-	-	-	●
MANUFAKTUR rubellitrot metallic	660	●	-	●	●	-	●	●	-	●	○	●	-	-	○	○	●
MANUFAKTUR kalaharigold magno	677	-	-	●	●	-	●	●	-	●	○	●	-	○	-	-	●
MANUFAKTUR vintageblau uni	934	●	-	●	●	-	●	●	-	●	-	●	-	●	○	●	●

● empfehlenswert ○ möglich – nicht lieferbar

# Mercedes-Maybach.

## Kombinationsmöglichkeiten Polster und Lacke

	Code	Leder Nappa Maybach			Leder Exklusiv Nappa Maybach					MANUFAKTUR Leder Exklusiv Nappa				
		schwarz	sienabraun/schwarz	macchiato beige /magnagrau	schwarz	sienabraun/schwarz	macchiato beige / bronzebraun pearl	silbergrau/schwarz	designo kristallweiß / silbergrau pearl	yachtblau/schwarz	nussbraun/schwarz	pastellgelb/schwarz	tartufbraun/schwarz	tiefweiß/schwarz
<b>Maybach Zweifarbenlackierung</b>														
obsidianschwarz/selenitgrau	C12	●	●	●	●	●	●	●	●	●	●	●	●	●
obsidianschwarz/MANUFAKTUR rubellitrot	C21	●	○	●	●	○	●	●	●	-	-	-	○	●
MANUFAKTUR diamantweiß bright/obsidianschwarz	C22	●	●	●	●	●	●	●	●	-	●	○	●	●
smaragdgrün/mojavesilber	C24	●	-	●	●	-	○	-	-	-	○	-	○	○
MANUFAKTUR rubellitrot/ MANUFAKTUR kalaharigold metallic	C27	●	-	●	●	-	●	-	-	-	-	-	-	○
nautikblau/hightechsilber	C28	●	○	●	●	○	-	●	○	-	-	-	○	●
mojavesilber/onyxschwarz	C29	●	●	●	●	●	●	●	●	-	●	○	●	●
hightechsilber/selenitgrau	C31	●	●	●	●	●	●	●	●	●	●	○	●	●
onyxschwarz/MANUFAKTUR kalaharigold metallic	C32	●	-	●	●	-	●	●	●	-	○	-	-	○
obsidianschwarz/hightechsilber	C33	●	●	●	●	●	●	●	●	●	●	○	●	●

● empfehlenswert ○ möglich – nicht lieferbar

# Elektromobilität.



Fahren Sie im Stadtverkehr rein elektrisch, laden Sie Ihr EQ Power Modell zu Hause und an öffentlichen Ladestationen auf. Unsere EQ Power Modelle mit Plug-in-Hybrid-Antrieb verbinden das Beste aus zwei Welten: die Dynamik und Effizienz eines Elektromotors mit der Reichweite eines Verbrennungsmotors.

In dieser Rubrik finden Sie eine Zusammenfassung der relevanten Informationen zum Thema Laden, Förderung und technische Daten für Ihr Plug-in-Hybrid Fahrzeug.

<b>Laden</b>	<b>56</b>
Ladesystem	56
Laden zu Hause	56
Öffentliches Laden	57
<b>Installation – Ladelösungspartner</b>	<b>58</b>
<b>Förderung</b>	<b>59</b>
<b>Technische Daten</b>	<b>60</b>

# Elektromobilität – Laden.

## Ladesystem

### Wechselstrom-Ladesystem (AC-Laden)

Mehr Flexibilität: Mit dem leistungsstarken Wechselstrom-Ladesystem laden Sie Ihren Plug-in-Hybrid schnell und einfach mit bis zu 11 kW (3-phasig) oder 7,4 kW (1-phasig). Neben der Wallbox zu Hause können Sie Ihr Fahrzeug auch an einer Vielzahl öffentlicher Ladesäulen anschließen. Diese liefern meist Wechselstrom – so wie konventionelle Steckdosen.

In einigen Ländern ist nur 1-phasiges Laden verfügbar. Die maximale Ladeleistung ist dort auf 7,4 kW\* begrenzt.



Code

Preis Euro  
inkl. MwSt.  
exkl. MwSt.

S 450 e

S 580 e

S 580 e 4MATIC

82B

0,00  
0,00

S

S

S

### Gleichstrom-Ladesystem (DC-Laden)

Für Ihre optimale Ladegeschwindigkeit mit maximal 60 kW und damit hohen Komfort. Schnellladesäulen wie zum Beispiel IONITY liefern den für Ihre Hochvolt-Batterie erforderlichen Gleichstrom. Somit stellt das Gleichstrom-Ladesystem in kürzester Zeit eine bestmögliche elektrische Reichweite bereit.

Nur mit Wechselstrom-Ladesystem (AC-Laden) (82B)



83B

595,00  
500,00

●

●

●

## Laden zu Hause

Für das Laden Ihres Fahrzeugs zu Hause, bietet Ihnen Mercedes-Benz das passende Ladekabel und Wallbox. Nutzen Sie effektiv die Zeit in der Ihr Elektrofahrzeug in der Garage oder auf Ihrem Stellplatz steht. Mit nur einem Handgriff laden Sie Ihr Fahrzeug ganz einfach und bequem: mit einer Mercedes-Benz Wallbox Home oder einem Standardladekabel an einer herkömmlichen Steckdose.

### Ladekabel für Haushaltssteckdose, 5m, glatt

Dieses Ladekabel, auch Mode 2 Kabel genannt, ermöglicht Ihnen das Aufladen der Fahrzeugbatterie an der Haushaltssteckdose mit bis zu 1,8 kW (230 V, 1-phasig, 8A) und passt für Steckdosen des Typs E/F CEE 7/7.



B30

0,00  
0,00

S

S

S

### Ladekabel für Haushaltssteckdose, 8m, glatt

Dieses Ladekabel, auch Mode 2 Kabel genannt, ermöglicht Ihnen das Aufladen der Fahrzeugbatterie an der Haushaltssteckdose mit bis zu 1,8 kW (230 V, 1-phasig, 8A) und passt für Steckdosen des Typs E/F CEE 7/7.



B80

83,30  
70,00

●

●

●

### Mercedes-Benz Wallbox

Mit der neuen Mercedes-Benz Wallbox wird das intelligente Power Grid zuhause bereits ein Stück weit zur Realität. Die Wallbox hat eine max. Leistung von 22 kW\* und verfügt über ein angeschlagenes 6m Kabel.

Die angegebenen Preise verstehen sich ohne eventuelle Ein- bzw. Anbaukosten. Änderungen und Irrtümer vorbehalten. Zur fachgerechten Installation der Wallbox wenden Sie sich bitte an Ihren Mercedes-Benz Partner.

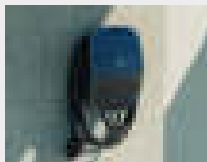

988,89  
831,00

●

●

●

\*Die maximal mögliche Ladeleistung ist u.a. abhängig vom Ladekabel, dem Ladesystem des Fahrzeugs und der Ladeinfrastruktur.



# Elektromobilität – Laden.

## Laden zu Hause

### Mercedes-Benz Flexibles Ladesystem, Set EU, CEE32/3-phasig (rot)

Zum Laden ihres Elektro- oder Hybridfahrzeugs mit bis zu 22kW. Die Sets des Flexiblen Ladesystems (Kabellänge 5m) bestehen aus Steuergerät, Haushaltsadapter, Typ 2-Adapter, dem entsprechenden Starkstromadapter und Tasche (Teilenummer A297 982 0700).

Auch als Set EU CEE 16/3-phasig (A297 982 0100) erhältlich.

Bei dem Mercedes-Benz Flexiblen Ladesystem handelt es sich um ein Original-Zubehör. Weitere Informationen zum Produkt sowie zu Zubehörartikeln (wie beispielsweise weitere Länderadapter oder Wandhalterung) erhalten Sie bei Ihrem Mercedes-Benz Partner.



Code  
Preis Euro  
inkl. MwSt.  
exkl. MwSt.

1.225,00  
1.029,41

S 450 e

S 580 e

S 580 e 4MATIC



## Öffentliches Laden

Für das Laden an öffentlichen Ladestationen bietet Ihnen Mercedes-Benz das passende Ladekabel und den digitalen Dienst. Mit Mercedes me Charge erhalten Sie europaweit Zugang zu einer Vielzahl öffentlicher Ladestationen, die sich zum Beispiel in der Stadt, an Einkaufszentren, Hotels oder Raststätten befinden.

### Ladekabel für Wallbox und öffentliche Ladestationen, 5m, glatt

Dieses Ladekabel, auch Mode 3 Kabel genannt, ermöglicht Ihnen das Aufladen der Fahrzeugbatterie an der Wallbox oder an öffentlichen Ladestationen mit bis zu 11 kW (Typ 2, 3-phasig, 16 A).



9B2

0,00  
0,00

S

S

S

### Ladekabel für Wallbox und öffentliche Ladestationen, 8m, glatt

Dieses Ladekabel, auch Mode 3 Kabel genannt, ermöglicht Ihnen das Aufladen der Fahrzeugbatterie an der Wallbox oder an öffentlichen Ladestationen mit bis zu 11 kW (Typ 2, 3-phasig, 16 A).



9B3

83,30  
70,00



### Remote und Charging Services Plus

(Dienst 1 Jahr ab Aktivierung kostenfrei nutzbar). Das Paket Remote und Charging Services Plus verbindet Sie mit dem Fahrzeug. Sie können es auf Wunsch lokalisieren und ausgewählte Funktionen fernbedienen. Mit Mercedes me Charge beziehen Sie Strom an vielen öffentlichen Ladestationen bei größtmöglicher Kostentransparenz. Sie müssen sich nur einmal registrieren und erhalten eine zentrale Abrechnung.



38U

0,00  
0,00

S

S

S

Bitte beachten Sie: Die maximal mögliche Ladeleistung ist u.a. abhängig vom Ladekabel, dem Ladesystem des Fahrzeugs und der Ladeinfrastruktur.

# Elektromobilität – Laden.

## Installation – Ladelösungspartner

Mercedes-Benz bietet Ihnen den richtigen Partner für Ihre Ladelösung an. Für Privat und Gewerbekunden.

### Ladelösungen für ihr zuhause – THE MOBILITY HOUSE

Wallbox und Installation – alles aus einer Hand. Erwerben Sie die Wallbox über unseren Partner The Mobility House, dann bestellen Sie die Installation ganz bequem zusammen mit der Wallbox.

#### Sie möchten mehr erfahren?

THE MOBILITY HOUSE berät Sie gern.

Telefon: +49 89 4161 430 70

E-Mail: [sales@mobilityhouse.com](mailto:sales@mobilityhouse.com)

[www.mobilityhouse.de](http://www.mobilityhouse.de)

### Flottenladelösungen – NewMotion

Eine Ladelösung für Flotten benötigen eine intelligente Ladeinfrastruktur und ein Lastmanagement. Unser Ladepartner NewMotion bietet eine optimale Beratung zu einer umfassenden und zukunftsorientierten Ladeinfrastruktur in Unternehmen oder Parkhäusern etc.

#### Sie möchten mehr erfahren?

NewMotion berät Sie gern.

Telefon: +49 30 215 028 48

E-Mail: [beratung@newmotion.com](mailto:beratung@newmotion.com)

[kundendienst@newmotion.com](mailto:kundendienst@newmotion.com)

Bitte beachten Sie: Die maximal mögliche Ladeleistung ist u.a. abhängig vom Ladekabel, dem Ladesystem des Fahrzeugs und der Ladeinfrastruktur.

● lieferbar gegen Mehrpreis   ○ als Sonderausstattung ohne Mehrpreis lieferbar   S Serienausstattung   – nicht lieferbar   Abbildungen können Sonderausstattungen beinhalten.

# Elektromobilität – Förderung.

## **E-Kennzeichen: Bahn frei**

Erwerben Sie ein batterieelektrisches Fahrzeug oder ein Plug-in-Hybridfahrzeug mit mindestens 40 km (60 km ab 2022) elektrischer Reichweite (innerorts) oder einem CO<sub>2</sub>-Ausstoß von höchstens 50 g/km, ist das Fahrzeug zur Zulassung mit einem so genannten E-Kennzeichen berechtigt.<sup>1</sup>

Abhängig von der jeweiligen lokalen/regionalen Umsetzung profitieren Sie unter Umständen z. B. von kostenfreiem Parken oder der Erlaubnis zur Nutzung der Busspur.<sup>2</sup>

## **Dienstwagenbesteuerung: Das rechnet sich**

Privat genutzte Dienstwagen werden grundsätzlich auf Basis des Bruttolistenpreises (= Bemessungsgrundlage) versteuert.

Bei privat genutzten Elektro- oder extern aufladbaren Hybridelektrofahrzeug<sup>3</sup> wird die Bemessungsgrundlage für Zwecke der Lohn-/ Einkommensteuer halbiert. Dadurch reduziert sich die Steuerbelastung im Prinzip um die Hälfte. Das Halbierungsprinzip wird auch bei Anwendung der sog. Fahrtenbuchmethode berücksichtigt.<sup>4</sup>



<sup>1</sup> Die rechtlichen Grundlagen sind geregelt im Elektromobilitätsgesetz (EmoG) und unterliegen damit Änderungen. <sup>2</sup> Beispiele für Förderung auf Kommunalen Ebene. Es ist möglich, dass in Ihrem Nutzungsgebiet kein Vorteil besteht. Bitte wenden Sie sich hierzu an Ihre Kommune. <sup>3</sup> Extern aufladbare Hybridelektrofahrzeuge profitieren bei Anschaffung oder Leasing im Zeitraum vom 01. Januar 2022 bis zum 31. Dezember 2024 nur, wenn deren rein elektrische Reichweite innerorts (EAER „City“) mindestens 60 km beträgt oder deren CO<sub>2</sub> Ausstoß höchstens 50 g/km beträgt. <sup>4</sup> Details regelt § 6 Absatz 1 Nummer 4 Satz 2 und 3 EStG. Bei Fragen wenden Sie sich an Ihren Steuerberater. Weitere Informationen zum offiziellen Kraftstoffverbrauch und zu den offiziellen spezifischen CO<sub>2</sub>-Emissionen neuer Personenkraftwagen können dem „Leitfaden über den Kraftstoffverbrauch die CO<sub>2</sub>-Emissionen und den Stromverbrauch neuer Personenkraftwagen“ entnommen werden, der an allen Verkaufsstellen und bei der DAT Deutsche Automobil Treuhand GmbH ([www.dat.de](http://www.dat.de)) unentgeltlich erhältlich ist.

# Elektromobilität – technische Daten.

Typ		S 450 e kurzer Radstand	S 450 e langer Radstand	S 580 e kurzer Radstand	S 580 e langer Radstand	S 580 e 4MATIC kurzer Radstand	S 580 e 4MATIC langer Radstand
Kraftstoff		Superbenzin	Superbenzin	Superbenzin	Superbenzin	Superbenzin	Superbenzin
Hybridart		Plug-in-Hybrid	Plug-in-Hybrid	Plug-in-Hybrid	Plug-in-Hybrid	Plug-in-Hybrid	Plug-in-Hybrid
<b>Elektrische Anlagen</b>							
Systemleistung (max. Nennleistung)	kW/PS	300/408	300/408	375/510	375/510	375/510	375/510
Nennleistung Elektro <sup>1</sup>	kW/PS	110/150	110/150	110/150	110/150	110/150	110/150
AC Ladezeit 0 - 100% SOC (netto)	h	2,25	2,25	2,25	2,25	2,25	2,25
DC Ladezeit 10 - 80% SOC (netto)	min	20	20	20	20	20	20
<b>Batteriezertifikat<sup>2</sup></b>							
Laufzeit/Laufleistung	J/km	6/100.000	6/100.000	6/100.000	6/100.000	6/100.000	6/100.000
<b>Maße und Gewichte<sup>3</sup></b>							
Leergewicht/Zuladung	kg	2.380/655	2.400/670	2.365/660	2.385/685	2.420/650	2.440/630
Zulässiges Gesamtgewicht	kg	3.025	3.070	3.025	3.070	3.070	3.070
Gepäckraumvolumen (VDA)	l	350	350	350	350	350	350
Tankinhalt/davon Reserve	l	67/8	67/8	67/8	67/8	67/8	67/8

<sup>1</sup> Angaben zur Nennleistung und zum Nenndrehmoment nach Verordnung (EG) Nr. 595/2009 in der gegenwärtig geltenden Fassung.

<sup>2</sup> Es profitieren nur Plug-in-Hybridfahrzeuge, welche die Voraussetzungen des § 3 Absatz 2 Nummer 1 oder 2 des Elektromobilitätsgesetzes erfüllen, d.h. deren rein elektrische Reichweite innerorts (EAER „City“) mindestens 40 km beträgt oder deren CO<sub>2</sub> Ausstoß höchstens 50 g/km beträgt. Die Werte werden in den mitgelieferten, fahrzeugindividuellen CoC-Papieren aufgeführt. Es werden die nach dem WLTP Messverfahren ermittelten Werte herangezogen.

<sup>3</sup> Leergewicht, Zuladung gemäß Richtlinie 92/21/EG: Masse des Kraftfahrzeugs in fahrbereitem Zustand mit dem zu mindestens 90 % seines Fassungsvermögens gefüllten Kraftstofftank, zuzüglich der Masse des Fahrers (per Gesetz pauschal mit 75 kg veranschlagt), des Kraftstoffs und der Flüssigkeiten, ausgestattet mit der Standardausrüstung gemäß den Herstellerangaben sowie, sofern vorhanden, der Masse des Aufbaus, des Führerhauses, der Anhängervorrichtung und des Ersatzrads/der Ersatzräder sowie des Werkzeugs. Sonderausstattungen, Zusatzausrüstungen und Zubehör können einen Einfluss auf Gewicht, verbleibende Nutzlast, Rollwiderstand, Aerodynamik usw. haben und damit auch die Verbrauchs- und CO<sub>2</sub>-Werte beeinflussen. Gepäckraumvolumen (Richtlinie ISO 3832:2002-06): in Anlehnung an Richtlinie ISO 3832:2002-06. Gepäckraumvolumen kann je nach Sonderausstattung abweichen

# Serien- und Sonderausstattung.



<b>Exterieur</b>	<b>62</b>
Licht und Sicht	62
Schließsysteme	64
Scheiben und Spiegel	64
Dachsysteme	65
Anbauteile	66
Anhängevorrichtung	66
Räder	66
Winterkompletträder	67
<b>Interieur</b>	<b>69</b>
Sitze	71
Fußraum	75
Klimatisierung	77
Ablagen	78
Koffer- und Laderaum	79
<b>Sicherheit und Assistenzsysteme</b>	<b>80</b>
<b>Parken und Rangieren</b>	<b>84</b>
<b>Infotainment, Navigation und Kommunikation</b>	<b>86</b>
<b>Technik</b>	<b>93</b>
<b>Antrieb</b>	<b>94</b>
<b>Fahrwerk</b>	<b>95</b>

# Serien- und Sonderausstattung.

## Exterieur

### Licht und Sicht

	Code	Preis Euro inkl. MwSt. exkl. MwSt.	kurzer Radstand								langer Radstand						Maybach							
			S 450 e	S 580 e	S 580 e 4MATIC	S 350 d	S 350 d 4MATIC	S 400 d 4MATIC	S 450 4MATIC	S 500 4MATIC	S 580 4MATIC	S 450 e	S 580 e	S 580 e 4MATIC	S 350 d	S 350 d 4MATIC	S 400 d 4MATIC	S 450 4MATIC	S 500 4MATIC	S 580 4MATIC	Mercedes-Maybach S 580 4MATIC	Mercedes-Maybach S 680 4MATIC		
<b>Umfeldbeleuchtung mit Projektion des Markenlogos</b> Eine Funktion, die auch Ihre Emotionen anspricht. Denn die Umfeldbeleuchtung projiziert das Markenlogo in LED-Technik neben die geöffneten Vordertüren. Das inszeniert nicht nur einen attraktiven Hingucker in dunkler Umgebung. Außerdem steigen Sie mit dem zusätzlichen Licht auch komfortabler ein und aus.	587	0,00 0,00	S	S	S	S	S	S	S	S	S	S	S	S	S	S	S	S	S	S	S	S	S	S
<b>MULTIBEAM LED</b> Ausgezeichnete Sicht: Die adaptiven MULTIBEAM LED Scheinwerfer reagieren mit einzeln steuerbaren LEDs auf die Verkehrssituation. Das Teilfernlicht spart andere Verkehrsteilnehmer aus, ohne diese zu blenden. Auch Abbiege- und Kurvenlicht sowie zahlreiche weitere Lichtfunktionen leuchten das Sichtfeld entsprechend der Fahrsituation optimal aus. Nicht mit DIGITAL LIGHT mit Projektionsfunktion (318)	642	0,00 0,00	S	S	S	S	S	S	S	S	S	S	S	S	S	S	S	S	S	S	S	S	S	S
<b>Lufteinlassgitter der Frontschürze in Hochglanzschwarz</b> Die Lufteinlassgitter in Hochglanzschwarz verleihen der Front Ihres Mercedes-Maybach eine ausdrucksstarke Note. Je nach Lackfarbe bilden sie einen eleganten Kontrast oder fließende Übergänge.	5U2	0,00 0,00	-	-	-	-	-	-	-	-	-	-	-	-	-	-	-	-	-	-	S	○	-	-
<b>Komforttüren hinten</b> Mit den Komforttüren steigen Sie standesgemäß in den Fond Ihres Mercedes-Maybach und verlassen ihn ebenso komfortabel. Die elektrisch bewegten Türen öffnen sich elegant und schließen sich nach Ihrem Wunsch wieder. Enthalten im High-End Interieur-Paket (P32)	68B	1.606,50 1.350,00	-	-	-	-	-	-	-	-	-	-	-	-	-	-	-	-	-	-	●	●	-	-
<b>DIGITAL LIGHT mit Projektionsfunktion</b> Mit DIGITAL LIGHT erleben Sie ideale Lichtverhältnisse – optimal angepasst an andere Verkehrsteilnehmer und die Umgebung. Ein Modul mit über 1 Million Pixel erweitert MULTIBEAM LED. Das hochauflösende Licht hebt einzelne Bereiche gezielt hervor. Zudem assistiert Ihnen DIGITAL LIGHT mit Hinweisen auf der Fahrbahn und optimiert die Orientierung. Nicht mit MULTIBEAM LED (642)	318	2.249,10 1.890,00	●	●	●	●	●	●	●	●	●	●	●	●	●	●	●	●	●	●	●	●	●	●

# Serien- und Sonderausstattung.

## Exterieur Schließsysteme

	Code	Preis Euro inkl. MwSt. exkl. MwSt.	kurzer Radstand								langer Radstand								Maybach			
			S 450 e	S 580 e	S 580 e 4MATIC	S 350 d	S 350 d 4MATIC	S 400 d 4MATIC	S 450 4MATIC	S 500 4MATIC	S 580 4MATIC	S 450 e	S 580 e	S 580 e 4MATIC	S 350 d	S 350 d 4MATIC	S 400 d 4MATIC	S 450 4MATIC	S 500 4MATIC	S 580 4MATIC	Mercedes-Maybach S 580 4MATIC	Mercedes-Maybach S 680 4MATIC
Fahrzeugschlüssel in Schwarz Hochglanz mit Zierrahmen in Chrom matt		0,00 0,00	S	S	S	S	S	S	S	S	S	S	S	S	S	S	S	S	S	S	-	-
Fahrzeugschlüssel in Schwarz Hochglanz mit Zierrahmen in Chrom Hochglanz	B67	119,00 100,00	●	●	●	●	●	●	●	●	●	●	●	●	●	●	●	●	●	●	-	-
Fahrzeugschlüssel in Schwarz Hochglanz mit Zierrahmen in Chrom Hochglanz		0,00 0,00	-	-	-	-	-	-	-	-	-	-	-	-	-	-	-	-	-	-	S	S
Fahrzeugschlüssel in Weiß Hochglanz mit Zierrahmen in Rosegold Hochglanz	B69	119,00 100,00	-	-	-	-	-	-	-	-	-	-	-	-	-	-	-	-	-	-	●	●
<b>Servoschließen</b> für Türen. So hört und fühlt sich Qualität an: Das Servoschließen zieht Türen sanft und nahezu geräuschlos ins Schloss. Sie müssen sie dazu nur bis zum ersten Einrasten schließen – den Rest übernimmt Ihr Fahrzeug für Sie.	883	0,00 0,00	S	S	S	S	S	S	S	S	S	S	S	S	S	S	S	S	S	S	S	S
<b>Kofferraumdeckel-Zusatzsicherung</b> Transportieren Sie Wertgegenstände im Kofferraum mit höchstem Aufbruchschutz. Zwei zusätzliche massive Stahlelemente sind in dem Kofferraumdeckel integriert und erschweren damit erheblich einen Diebstahl.	884	226,10 190,00	●	●	●	●	●	●	●	●	●	●	●	●	●	●	●	●	●	●	●	●

● lieferbar gegen Mehrpreis

○ als Sonderausstattung ohne Mehrpreis lieferbar

S Serienausstattung

– nicht lieferbar

# Serien- und Sonderausstattung.

## Exterieur Schließsysteme

### GUARD 360° Fahrzeugschutz Plus

Der GUARD 360° Fahrzeugschutz Plus bietet eine Rundum-Überwachung des Fahrzeugumfelds. Dank Einbruch- und Diebstahlwarnanlage sowie Notfall-Schlüsseldeaktivierung können Sie schnell handeln. Unterwegs benachrichtigt Sie die Kollisionserkennung per App. Zudem erhöht der Dienst Hilfe bei Fahrzeugdiebstahl die Chance, Ihr Eigentum wiederzubeschaffen.

Der Innenraumschutz kann per Multimediasystem bei ausgeschalteter Zündung deaktiviert werden. Der Abschleppschutz ist nach dem Abschließen des Fahrzeugs über den elektronischen Schlüssel automatisch aktiv.

Die Ortung gestohlener Fahrzeuge ist unabhängig von der Fahrzeugortung, die ein Fahrzeugnutzer selbst aktivieren oder deaktivieren kann. Die Ortung gestohlener Fahrzeuge startet dagegen – in enger Abstimmung mit der Polizei – ausschließlich ein Mitarbeiter des Sicherheitscenters unseres zertifizierten Partners.

Für die Nutzung der Dienste ist eine Registrierung im Mercedes me Portal sowie die Zustimmung zu den Nutzungsbedingungen für die Mercedes me connect Dienste notwendig. Zusätzlich muss das jeweilige Fahrzeug mit dem Benutzerkonto verknüpft sein. Nach Ablauf der initialen Laufzeit können die Dienste kostenpflichtig verlängert werden. Die erstmalige Aktivierung der Dienste ist innerhalb von 1 Jahr ab Erstzulassung oder Inbetriebnahme durch den Kunden möglich, je nachdem was zuerst erfolgt.

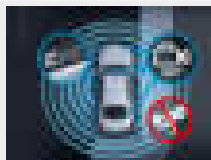

Code  
Preis Euro  
inkl. MwSt.  
exkl. MwSt.

P82  
856,80  
720,00

### KEYLESS-GO mit flächenbündigen Türgriffen

Mit KEYLESS-GO hat die Schlüsselsuche ein Ende. Sobald das Komfortsystem Ihren Schlüssel in unmittelbarer Fahrzeugnähe erkennt, fahren die flächenbündigen Türgriffe automatisch aus. Wenn Sie losfahren oder die Türen verriegeln, fahren sie ein und sind elegant im Seitendesign integriert – ein eindeutiger technischer und optischer Vorteil für Sie.

Wenn sich der elektronische Fahrzeugschlüssel mehrmals in den Erkennungsbereich hinein- und wieder herausbewegt oder sich längere Zeit in diesem Bereich befindet und dabei die Türen nicht geöffnet werden, erfolgt kein automatisches Ausfahren der Türgriffe mehr. Nach der nächsten Verriegelung wird das System zurückgesetzt und ist wieder aktiv.



889  
1.428,00  
1.200,00

## Scheiben und Spiegel

### GUARD 360° einbruchhemmendes Verbundsicherheitsglas mit Wärme- und Geräuschdämmung rundum

rundum. Erleben Sie ausgezeichneten Geräuschkomfort und damit mehr Ruhe: Die Schallisolierung reduziert störende Außengeräusche deutlich. Entspannte Unterhaltungen etwa sind selbst bei hohen Geschwindigkeiten möglich. So erhält die spezielle Verglasung zusammen mit dem optimierten Hitzeschutz Ihre Konzentration für eine gelassene Fahrt.



596  
1.368,50  
1.150,00

				kurzer Radstand						langer Radstand						Maybach								
				S 450 e	S 580 e	S 580 e 4MATIC	S 350 d	S 350 d 4MATIC	S 400 d 4MATIC	S 450 4MATIC	S 500 4MATIC	S 580 4MATIC	S 450 e	S 580 e	S 580 e 4MATIC	S 350 d	S 350 d 4MATIC	S 400 d 4MATIC	S 450 4MATIC	S 500 4MATIC	S 580 4MATIC	Mercedes-Maybach S 580 4MATIC	Mercedes-Maybach S 680 4MATIC	
				●	●	●	●	●	●	●	●	●	●	●	●	●	●	●	●	●	●	●	●	●
				●	●	●	●	●	●	●	●	●	●	●	●	●	●	●	●	●	●	●	●	●
				●	S	S	●	●	●	●	S	S	●	●	●	●	●	●	S	S	S	S	S	



# Serien- und Sonderausstattung.

## Exterieur

### Scheiben und Spiegel

	Code	Preis Euro inkl. MwSt. exkl. MwSt.	kurzer Radstand								langer Radstand						Maybach					
			S 450 e	S 580 e	S 580 e 4MATIC	S 350 d	S 350 d 4MATIC	S 400 d 4MATIC	S 450 4MATIC	S 500 4MATIC	S 580 4MATIC	S 450 e	S 580 e	S 580 e 4MATIC	S 350 d	S 350 d 4MATIC	S 400 d 4MATIC	S 450 4MATIC	S 500 4MATIC	S 580 4MATIC	Mercedes-Maybach S 580 4MATIC	Mercedes-Maybach S 680 4MATIC
<b>Wärmedämmend dunkel getöntes Glas</b> für hintere Seitenfenster und Heckscheibe. Mit der dunklen Tönung der hinteren Seitenfenster sowie der Heckscheibe unterstreichen Sie den sportlichen und individuellen Eindruck. Gleichzeitig schützt das die Fondpassagiere und den Innenraum vor neugierigen Blicken und direkter Sonneneinstrahlung. Nur mit Wärme- und geräuschkämmendes Akustikglas (851) oder GUARD 360° einbruchhemmendes Verbundsicherheitsglas mit Wärme- und Geräuschkämmung rundum (596)	840	464,10 390,00	●	●	●	●	●	●	●	●	●	●	●	●	●	●	●	●	●	●	S	S
<b>MAGIC VISION CONTROL</b> inklusive beheizter Wischerblätter. Mehr Sicht, mehr Sicherheit: Das innovative System MAGIC VISION CONTROL verschafft Ihnen perfekten Durchblick – auch während des Wischvorgangs. Zum Einsatz kommen intelligente beheizte Wasserführungen in den Scheibenwischern. Diese sprühen die Reinigungsflüssigkeit direkt vor den Wischblättern auf die Scheibe – eben dorthin, wo sie benötigt wird.	874	464,10 390,00	●	●	●	●	●	●	●	●	●	●	●	●	●	●	●	●	●	●	S	S
<b>Frontscheibe, beheizt</b> Verschaffen Sie sich auch bei einer vereisten Frontscheibe schnell und komfortabel freie Sicht – ganz bequem per Knopfdruck und ohne lästiges Kratzen. Eine in die Frontscheibe integrierte, nicht sichtbare Heizung taut das Eis in kürzester Zeit so weit an, dass es sich mit den Scheibenwischern leicht entfernen lässt. Nur mit Head-up-Display (438) oder MBUX Augmented Reality Head-up-Display (445)	597	690,20 580,00	-	-	-	●	●	●	●	-	-	-	-	●	●	●	●	-	-	-	-	-
<b>Mit GUARD 360° einbruchhemmendes Verbundsicherheitsglas mit Wärme- und Geräuschkämmung rundum (596)</b>		499,80 420,00	●	●	●	●	●	●	●	●	●	●	●	●	●	●	●	●	●	●	●	●
<b>Innen- und Außenspiegel fahrerseitig automatisch abblendend</b> Meistern Sie Nachtfahrten entspannter. Abhängig von der Lichtsituation blenden der Innen- und Außenspiegel auf der Fahrerseite automatisch ab. Das kann Ihre Wahrnehmungssicherheit bei Dunkelheit verbessern und Ihre Augen schonen. Auch ein manuelles Einstellen des Spiegels entfällt und Sie können sich ganz auf das Fahren konzentrieren.	249	0,00 0,00	S	S	S	S	S	S	S	S	S	S	S	S	S	S	S	S	S	S	S	S
<b>Panorama-Schiebedach</b> elektrisch in Glasausführung mit Komfort- und automatischer Regenschließung, elektrischem Sonnenrollo, Einklemmschutz sowie PRE-SAFE® Schließfunktion. Ob geöffnet oder geschlossen: Mit dem Panorama-Schiebedach erleben Sie ein faszinierendes Freiheitsgefühl und genießen im Innenraum ein angenehm helles Ambiente. Auch von außen betrachtet hat das großzügige Schiebedach eine einzigartige Wirkung, denn es verleiht dem Exterieur Leichtigkeit und Exklusivität. Innovativ: die Bedienung per Touch-Slider.	413	1.939,70 1.630,00	●	●	●	●	●	●	●	●	●	●	●	●	●	●	●	●	●	●	S	S

● lieferbar gegen Mehrpreis

○ als Sonderausstattung ohne Mehrpreis lieferbar

S Serienausstattung

– nicht lieferbar

# Serien- und Sonderausstattung.

## Exterieur Anbauteile

**Wegfall Typkennzeichen auf Kofferraumdeckel**  
Für Mercedes-Maybach nur mit Wegfall Plakette auf den Kotflügeln (261)

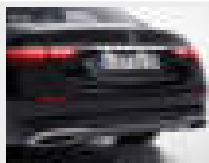

Code

Preis Euro  
inkl. MwSt.  
exkl. MwSt.

260

0,00  
0,00

**Wegfall Plakette auf den Kotflügeln**



261

0,00  
0,00

## Anhängevorrichtung

### Anhänger-Paket

Erweitern Sie mit der Anhängervorrichtung die Transportmöglichkeiten. Dazu ent- bzw. verriegeln Sie den Kugelhals ganz einfach und komfortabel per Tastendruck. Sehr vielseitig: Neben der Mitnahme des Wohnwagens oder Anhängers, können Sie auch Ihren Fahrradträger darauf montieren.

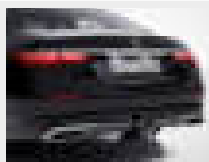

550

1.773,10  
1.490,00

Enthält den Anhängerrangier-Assistent (553)

Mit Lines und anderen Ausstattungen kann es zu abweichenden Anhängelasten kommen.

Nur mit Kofferraumdeckel-Zusatzsicherung (884)

Nicht mit AMG Line (950) oder Bremsanlage mit größeren Bremsscheiben (U29)

## Räder

### Sportreifen

Ein Mehrwert für dynamische Fahrer. Die Sportreifen optimieren die Bodenhaftung und verbessern die Lenkpräzision.



R03

392,70  
330,00

Nur mit Leichtmetallrädern (10R, 15R, 77R, R16, R55, R57, R60, R90, RRG, RZI)

Nicht mit Reifen mit Notlaufeigenschaften (R66)

kurzer Radstand								langer Radstand								Maybach			
S 450 e	S 580 e	S 580 e 4MATIC	S 350 d	S 350 d 4MATIC	S 400 d 4MATIC	S 450 4MATIC	S 500 4MATIC	S 580 4MATIC	S 450 e	S 580 e	S 580 e 4MATIC	S 350 d	S 350 d 4MATIC	S 400 d 4MATIC	S 450 4MATIC	S 500 4MATIC	S 580 4MATIC	Mercedes-Maybach S 580 4MATIC	Mercedes-Maybach S 680 4MATIC
-	-	-	○	○	○	○	○	○	-	-	-	○	○	○	○	○	○	○	○
-	-	-	-	-	-	-	-	-	-	-	-	-	-	-	-	-	-	○	○
-	-	-	-	●	●	●	●	●	-	-	-	-	●	●	●	●	●	-	-
●	●	●	●	●	●	●	●	●	●	●	●	●	●	●	●	●	●	●	●

# Serien- und Sonderausstattung.

## Exterieur Räder

	Code	Preis Euro inkl. MwSt. exkl. MwSt.	kurzer Radstand					langer Radstand					Maybach									
			S 450 e	S 580 e	S 580 e 4MATIC	S 350 d	S 350 d 4MATIC	S 400 d 4MATIC	S 450 4MATIC	S 500 4MATIC	S 580 4MATIC	S 450 e	S 580 e	S 580 e 4MATIC	S 350 d	S 350 d 4MATIC	S 400 d 4MATIC	S 450 4MATIC	S 500 4MATIC	S 580 4MATIC	Mercedes-Maybach S 580 4MATIC	Mercedes-Maybach S 680 4MATIC
<b>Reifen mit Notlaufeigenschaften</b> Bleiben Sie auch bei Druckverlust in einem oder mehreren Reifen mobil. Dank der verstärkten Seitenwände Ihrer Reifen können Sie Gefahrenzonen wie Tunnel oder Autobahnen sicher verlassen und die nächste Werkstatt ansteuern. Je nach Beladung sind bis zu 80 Kilometer mit maximal 80 km/h möglich. Nicht mit TIREFIT (B51) oder Leichtmetallräder (01R, 10R, 51R, R16, R38, R90, RWK, RWN, RZI)	R66	416,50 350,00	●	●	●	●	●	●	●	●	●	●	●	●	●	●	●	●	●	●	●	●
<b>Mit Winter-Komplettträger M+S 4-fach (4R6)</b>		833,00 700,00	●	●	●	●	●	●	●	●	●	●	●	●	●	●	●	●	●	●	-	-
<b>TIREFIT</b> mit Reifenfüllkompressor. Ihre schnelle Übergangslösung bei einem kleineren Reifende-fekt. Schäden durch eingefahrene Nägel oder Scherben dichtet das per Luftkompressor eingeblasene Dichtmittel ab. Somit können Sie mit bis zu 80 km/h zur nächsten Werkstatt weiterfahren. Nicht mit Reifen mit Notlaufeigenschaften (R66)	B51	59,50 50,00	●	●	●	●	●	●	●	●	●	●	●	●	●	●	●	●	●	●	●	●
<b>Radsicherungssatz</b> mit 4 Radsicherungen und einem Schlüssel. Bestmöglichen Schutz der Räder vor Diebstahl bietet der Radsicherungssatz. Das Set besteht aus 4 Radsicherungen und einem Schlüssel.	E16	83,30 70,00	●	●	●	●	●	●	●	●	●	●	●	●	●	●	●	●	●	●	●	●
<b>Winterkomplettträger</b> <b>Winter-Komplettträger M+S 4-fach</b> 45,7 cm (18") Leichtmetallräder im 10-Speichen-Design vanadiumsilber lackiert mit 255/50 R 18 auf 8 J x 18 ET 37,5 Höchstgeschwindigkeit 240 km/h Die zentrale Verwahrung bis zum ersten Kundenabruf ist im Preis enthalten. Dies gilt für maximal neun Monate. Winter-Komplettträger ab Werk montiert (651); Sommer-Komplettträger ab Werk montiert (652) Nur mit MO-Bereifung erhältlich Nicht mit Bremsanlage mit größeren Bremsscheiben (U29), (20") Schmiederäder im 10-Doppelspeichen-Design (R51, R73)	4R5	2.320,50 1.950,00	-	-	-	●	●	●	●	●	●	-	-	-	●	●	●	●	●	●	-	-

● lieferbar gegen Mehrpreis

○ als Sonderausstattung ohne Mehrpreis lieferbar

S Serienausstattung

- nicht lieferbar

# Serien- und Sonderausstattung.

## Exterieur

### Winterkomplettäder

#### Winter-Komplettäder M+S 4-fach

48,3 cm (19") Leichtmetallräder im 5-Doppelspeichen-Design vanadiumsilber lackiert mit 255/45 R 19 auf 8,5 J x 19 ET 31,5

Höchstgeschwindigkeit 240 km/h

Die zentrale Verwahrung bis zum ersten Kundenabruf ist im Preis enthalten. Dies gilt für maximal neun Monate. Winter-Komplettäder ab Werk montiert (651); Sommer-Komplettäder ab Werk montiert (652) Nicht mit (20") Schmiederäder im 10-Doppelspeichen-Design (R51, R73)



Code

Preis Euro  
inkl. MwSt.  
exkl. MwSt.

4R6

2.915,50  
2.450,00

#### Winter-Komplettäder M+S 4-fach

48,3 cm (19") Maybach Leichtmetallräder im 5-Loch-Design glanzgedreht mit 255/45 auf 8,5x19 ET31,5

Höchstgeschwindigkeit 240 km/h

Die zentrale Verwahrung bis zum ersten Kundenabruf ist im Preis enthalten. Dies gilt für maximal neun Monate. Winter-Komplettäder ab Werk montiert (651); Sommer-Komplettäder ab Werk montiert (652) Nicht mit (20") Maybach Schmiederäder im 5-Loch-Design (2R0)



2R1

3.570,00  
3.000,00

#### Winter-Komplettäder M+S 4-fach

50,8 cm (20") AMG Leichtmetallräder im Vielspeichen-Design himalayagrau lackiert und glanzgedreht mit 255/40 R 20 auf 9 J x 20 ET 34

Höchstgeschwindigkeit 240 km/h

Die zentrale Verwahrung bis zum ersten Kundenabruf ist im Preis enthalten. Dies gilt für maximal neun Monate. Winter-Komplettäder ab Werk montiert (651); Sommer-Komplettäder ab Werk montiert (652) Nur mit AMG Leichtmetallräder (RZ1, RVQ, RWK, RWN, RRG, RVU) und MO-Bereifung erhältlich Nicht mit (20") Schmiederäder im 10-Doppelspeichen-Design (R51, R73)

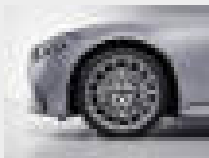

8R3

4.165,00  
3.500,00

#### Winter-Komplettäder M+S 4-fach

50,8 cm (20") Maybach Schmiederäder im 5-Loch-Design keramisch hochglanzpoliert mit 255/40 auf 9x20 ET34

Höchstgeschwindigkeit 240 km/h

Die zentrale Verwahrung bis zum ersten Kundenabruf ist im Preis enthalten. Dies gilt für maximal neun Monate. Winter-Komplettäder ab Werk montiert (651); Sommer-Komplettäder ab Werk montiert (652) Nicht mit (19") Maybach Leichtmetallräder im 5-Loch-Design (2R1) und (21") Maybach Schmiederäder im Vielspeichen-Design (70R)



2R0

5.236,00  
4.400,00

kurzer Radstand										langer Radstand						Maybach			
S 450 e	S 580 e	S 580 e 4MATIC	S 350 d	S 350 d 4MATIC	S 400 d 4MATIC	S 450 4MATIC	S 500 4MATIC	S 580 4MATIC	S 450 e	S 580 e	S 580 e 4MATIC	S 350 d	S 350 d 4MATIC	S 400 d 4MATIC	S 450 4MATIC	S 500 4MATIC	S 580 4MATIC	Mercedes-Maybach S 580 4MATIC	Mercedes-Maybach S 680 4MATIC
●	●	●	●	●	●	●	●	●	●	●	●	●	●	●	●	●	●	-	-
-	-	-	-	-	-	-	-	-	-	-	-	-	-	-	-	-	-	●	●
-	-	-	●	●	●	●	●	●	-	-	-	●	●	●	●	●	●	-	-
-	-	-	-	-	-	-	-	-	-	-	-	-	-	-	-	-	-	●	●

Bitte beachten Sie: Je geringer bei einer bestimmten Radgröße der Querschnitt der Reifen ist, desto schlechter ist der Fahrkomfort auf schlechten Straßen. Abroll- und Dämpfungskomfort nehmen ab und die Gefahr, dass es beim Überfahren von Hindernissen zu Beschädigung von Reifen und Rädern kommt, steigt.

● lieferbar gegen Mehrpreis ○ als Sonderausstattung ohne Mehrpreis lieferbar S Serienausstattung – nicht lieferbar

# Serien- und Sonderausstattung.

## Interieur

	Code	Preis Euro inkl. MwSt. exkl. MwSt.	kurzer Radstand						langer Radstand						Maybach							
			S 450 e	S 580 e	S 580 e 4MATIC	S 350 d	S 350 d 4MATIC	S 400 d 4MATIC	S 450 4MATIC	S 500 4MATIC	S 580 4MATIC	S 450 e	S 580 e	S 580 e 4MATIC	S 350 d	S 350 d 4MATIC	S 400 d 4MATIC	S 450 4MATIC	S 500 4MATIC	S 580 4MATIC	Mercedes-Maybach S 580 4MATIC	Mercedes-Maybach S 680 4MATIC
<b>Mittelkonsole Glasoptik schwarz</b> 	726	0,00 0,00	S	S	S	S	S	S	S	S	S	S	S	S	S	S	S	S	S	S	S	S
<b>Mittelkonsole Metall-Mischgewebe-Optik schwarz silber</b> Nur mit Zierelemente Metall-Mischgewebe schwarz/silber (H75)	722	345,10 290,00	●	●	●	●	●	●	●	●	●	●	●	●	●	●	●	●	●	●	●	●
<b>Mittelkonsole Glasoptik schwarz dotted lines</b> Nicht mit Zierelemente Metall-Mischgewebe schwarz/silber (H75)	797	345,10 290,00	●	●	●	●	●	●	●	●	●	●	●	●	●	●	●	●	●	●	●	●
<b>Ambientebeleuchtung</b> mit 64 Farben und 10 Farbwelten. Inszenieren Sie das Interieur ganz nach Ihrer persönlichen Vorliebe oder aktuellen Stimmung. Aus den 64 Farben der Ambientebeleuchtung entstehen faszinierende Farbwelten, die sich dynamisch abwechseln oder mehrere Bereiche mit verschiedenen Farben beleuchten.	891	0,00 0,00	S	S	S	S	S	S	S	S	S	S	S	S	S	S	S	S	S	S	S	S
<b>Aktive Ambientebeleuchtung</b> Mit der Aktiven Ambientebeleuchtung erleben Sie einen Technologiesprung. Sie verbindet Ästhetik mit innovativer Fahrerinformation und erweiterten Funktionen. Dazu verschmelzen umlaufende Lichtbänder und Zierelemente zu einer zusätzlichen Lichtebebe. Diese unterstützt auch Fahrassistenzsysteme visuell und betont so die Intelligenz Ihres Fahrzeugs.	878	1.011,50 850,00	●	●	●	●	●	●	●	●	●	●	●	●	●	●	●	●	●	●	●	●
<b>Adaptive Fondbeleuchtung</b> Ganz gleich, ob Sie ein Buch lesen oder am Laptop arbeiten: Sie passen das Innenraumlicht in Helligkeit sowie Farbtemperatur ganz nach Ihrem Geschmack und Empfinden an. LED-Spotlights steuern Sie zudem individuell auf Ihre Wunschposition. Funkelnde adaptive Fondlichtstreifen ergänzen die Lichtfunktionen und steigern die Beleuchtungsqualität. Nur mit Panorama-Schiebedach (413) und Fond-Tablet (447) oder MBUX High-End Fond-Entertainment (854)	236	345,10 290,00	●	●	●	●	●	●	●	●	●	●	●	●	●	●	●	●	●	●	●	●

● lieferbar gegen Mehrpreis

○ als Sonderausstattung ohne Mehrpreis lieferbar

S Serienausstattung

— nicht lieferbar

# Serien- und Sonderausstattung.

## Interieur

	Code	Preis Euro inkl. MwSt. exkl. MwSt.	kurzer Radstand								langer Radstand						Maybach					
			S 450 e	S 580 e	S 580 e 4MATIC	S 350 d	S 350 d 4MATIC	S 400 d 4MATIC	S 450 4MATIC	S 500 4MATIC	S 580 4MATIC	S 450 e	S 580 e	S 580 e 4MATIC	S 350 d	S 350 d 4MATIC	S 400 d 4MATIC	S 450 4MATIC	S 500 4MATIC	S 580 4MATIC	Mercedes-Maybach S 580 4MATIC	Mercedes-Maybach S 680 4MATIC
<b>Doppelten Sonnenblende</b> Die Doppelte Sonnenblende für Fahrer und Beifahrer schützt Sie noch effektiver vor unangenehmer Blendung. Dank der zusätzlichen schwenkbaren und horizontal verschiebbaren Sonnenblenden können Sie sich gleichzeitig vor Blendung von vorne und von den Seiten schützen. Das ist besonders bei tiefstehender Sonne ein spürbarer Komfort-Gewinn. Nur mit Sonnenschutz-Paket (P09) und Panorama-Schiebedach (413)	543	0,00 0,00	○	○	○	○	○	○	○	○	○	○	○	○	○	○	○	○	○	○	S	S
<b>Sonnenschutz-Paket</b> Ihr Rundum-Schutz vor direkter Sonneneinstrahlung und neugierigen Blicken. Sie können die Rollos bei Bedarf schnell und bequem hochfahren – und die Wärmewirkung auf den Innenraum spürbar reduzieren. Dabei behalten Sie vollen Durchblick nach außen. Enthält Sonnenrollos elektrisch in den Fondtüren links und rechts (297) und Sonnenrollo elektrisch für Heckscheibe (540)	P09	1.178,10 990,00	●	●	●	●	●	●	●	●	●	●	●	●	●	●	●	●	●	●	S	S
<b>Mit Panorama-Schiebedach (413)</b>		1.303,05 1.095,00	●	●	●	●	●	●	●	●	●	●	●	●	●	●	●	●	●	●	-	-
<b>ENERGIZING Paket vorn</b> Komfort für alle Sinne: Dieses Paket bündelt eine Vielzahl an Premium-Ausstattungen mit innovativer Intelligenz. Ihr Mercedes kann Sie gezielt vitalisieren und verwöhnen – für längere Leistungsfähigkeit am Steuer und eine überaus angenehme Fahrt. Mit abwechslungsreichen Komfortprogrammen und attraktiven Extras wie den Multikontursitzen. Enthält Sitzklimatisierung für Fahrer und Beifahrer (401), Aktiv-Multikontursitz-Paket (432), AIR-BALANCE Paket (P21) und Wärme-Komfort-Paket (P69)	PBS	4.825,45 4.055,00	●	●	●	●	●	●	●	●	●	●	●	●	●	●	●	●	●	●	-	-
		3.808,00 3.200,00	-	-	-	-	-	-	-	-	-	-	-	-	-	-	-	-	-	-	●	-
		1.029,35 865,00	-	-	-	-	-	-	-	-	-	-	-	-	-	-	-	-	-	-	-	●
<b>ENERGIZING Paket Fond</b> Mit dem ENERGIZING Paket Fond genießen auch die Passagiere der äußeren Sitzplätze im Fond den einzigartigen ENERGIZING Sinneskomfort. Es bündelt Premium-Ausstattungen und verwöhnt Sie mit abwechslungsreichen Wellness-Programmen und vitalisierenden Fitnessfunktionen – für eine überaus angenehme Fahrt. Enthält Sitzkomfort-Paket Fond (P43) und Sitzklimatisierung im Fond (402) Nur mit Fondsitze elektrisch einstellbar inklusive Memory-Funktion (223), MBUX High-End Fond-Entertainment (854) und ENERGIZING Paket vorn (PBS)	PBT	3.528,35 2.965,00	●	●	●	●	●	●	●	●	●	-	-	-	-	-	-	-	-	-	●	-
		3.040,45 2.555,00	-	-	-	-	-	-	-	-	-	●	●	●	●	●	●	●	●	●	-	-
		2.023,00 1.700,00	-	-	-	-	-	-	-	-	-	-	-	-	-	-	-	-	-	-	-	●
<b>Memory-Paket</b> Das Memory-Paket bietet praktischen Bedienkomfort – insbesondere wenn Ihr Fahrzeug von unterschiedlichen Personen genutzt wird. Die individuellen Positionsprofile speichern neben der Sitzeinstellung auch die Ausrichtung der Lenksäule und der Außenspiegel. Dank des enthaltenen Fingerabdruck Scanners identifizieren Sie sich schnell und komfortabel. Enthält 4-Wege-Lordosenstütze (U22)	P64	0,00 0,00	S	S	S	S	S	S	S	S	S	S	S	S	S	S	S	S	S	S	S	S

# Serien- und Sonderausstattung.

## Interieur Sitze - Vordersitze

	Code	Preis Euro inkl. MwSt. exkl. MwSt.	kurzer Radstand							langer Radstand							Maybach				
			S 450 e	S 580 e	S 580 e 4MATIC	S 350 d	S 350 d 4MATIC	S 400 d 4MATIC	S 450 4MATIC	S 500 4MATIC	S 580 4MATIC	S 450 e	S 580 e	S 580 e 4MATIC	S 350 d	S 350 d 4MATIC	S 400 d 4MATIC	S 450 4MATIC	S 500 4MATIC	S 580 4MATIC	Mercedes-Maybach S 580 4MATIC
<b>Sitzheizung für Fahrer und Beifahrer</b> Wohlige Wärme und somit hoher Sitz- und Reisekomfort. Bei kühlerem Wetter oder nach Ihrem persönlichen Wunsch bringt die Sitzheizung die Sitzflächen und -lehnen schnell auf angenehme Temperatur. Die Intensität lässt sich in drei Stufen anwählen. Intelligent und komfortabel: Die Sitzheizung schaltet sich automatisch zurück. Nicht mit Sitzklimatisierung für Fahrer und Beifahrer (401), Aktiv-Multikontursitz-Paket (432), ENERGIZING Paket vorn (PBS) oder ENERGIZING Paket Fond (PBT)	873	0,00 0,00	S	S	S	S	S	S	S	S	S	S	S	S	S	S	S	S	S	-	-
<b>Sitzklimatisierung für Fahrer und Beifahrer</b> Die Sitzklimatisierung für Fahrer und Beifahrer beinhaltet Sitzheizung Plus und Sitzbelüftung – für ein ganzjährig ideales Sitzklima. An heißen Tagen bietet sie Ihnen dank kühlender Belüftung eine angenehm erfrischende Temperatur. An kalten Tagen wiederum strahlen Sitzkissen und Rückenlehne wohlige Wärme in deutlich kürzerer Zeit aus. Enthalten in ENERGIZING Paket vorn (PBS) Nicht mit Sitzheizung für Fahrer und Beifahrer (873)	401	1.017,45 855,00	●	●	●	●	●	●	●	●	●	●	●	●	●	●	●	●	●	S	S
<b>EASY ADJUST Komfortkopfstütze für Fahrer und Beifahrer, auf Beifahrerseite abklappbar</b> Die EASY ADJUST Komfortkopfstützen mit angenehmen Zusatzkissen stellen Sie in Höhe und Abstand zum Kopf elektrisch ein. Vorteilhaft ist, dass sich dieser Abstand automatisch einer veränderten Lehnenführung anpasst. Das optimiert den Komfort und die Schutzwirkung bei einem Unfall. Auf der Beifahrerseite klappen Sie die Kopfstütze auf Wunsch ein. Nur mit Chauffeur-Paket (P07), Fondsitze elektrisch einstellbar inklusive Memory-Funktion (223) und Designgurtschlösser vorn und hinten (561)	439	0,00 0,00	○	○	○	○	○	○	○	○	○	○	○	○	○	○	○	○	○	○	○
<b>Aktiv-Multikontursitz-Paket</b> Sitzkomfort pur, auch auf längeren Fahrten: Optimieren Sie Ihre Sitzposition mit umfangreichen Verstellmöglichkeiten über integrierte Luftkissen. Auf Wunsch genießen Sie eine aktivierend oder entspannend wirkende Massage. Sind Sie sportlich unterwegs, bieten Ihnen die dynamischen Seitenwangen bestmöglichen Seitenhalt. Enthalten in ENERGIZING Paket vorn (PBS) Nur mit Sitzklimatisierung für Fahrer und Beifahrer (401) Nicht mit Sitzheizung für Fahrer und Beifahrer (873)	432	2.380,00 2.000,00	●	●	●	●	●	●	●	●	●	●	●	●	●	●	●	●	●	●	S
<b>Designgurtschlösser vorn und hinten</b> Die Designgurtschlösser verleihen dem Interieur Ihres Mercedes einen exklusiven Charakter bis ins kleinste Detail. Sie sind in Silberchrom eingefasst und machen auch darüber hinaus optisch auf sich aufmerksam. Die Gurtschlossbeleuchtung pulsiert, wenn Sie sich anschnallen und leuchtet im Stand und bei niedriger Geschwindigkeit dauerhaft.	561	357,00 300,00	●	●	●	●	●	●	●	●	●	●	●	●	●	●	●	●	●	S	S

# Serien- und Sonderausstattung.

## Interieur

### Sitze - Fondsitze

	Code	Preis Euro inkl. MwSt. exkl. MwSt.	kurzer Radstand								langer Radstand						Maybach					
			S 450 e	S 580 e	S 580 e 4MATIC	S 350 d	S 350 d 4MATIC	S 400 d 4MATIC	S 450 4MATIC	S 500 4MATIC	S 580 4MATIC	S 450 e	S 580 e	S 580 e 4MATIC	S 350 d	S 350 d 4MATIC	S 400 d 4MATIC	S 450 4MATIC	S 500 4MATIC	S 580 4MATIC	Mercedes-Maybach S 580 4MATIC	Mercedes-Maybach S 680 4MATIC
<b>Sitzheizung im Fond</b> Wohlige Wärme bei kühlerem Wetter auch für Ihre Fondpassagiere: die Sitzheizung bringt die Sitzflächen und -lehnen der äußeren Fondplätze schnell auf angenehme Temperatur. Die Intensität lässt sich in drei Stufen auswählen. Intelligent und komfortabel: Die Sitzheizung schaltet sich automatisch zurück. Nicht mit Fondsitze elektrisch einstellbar inklusive Memory-Funktion (223), Beibag (306), Kühlfach (308), Sitzklimatisierung im Fond (402), Polster Leder Exklusiv Nappa (501/504/505/507/508), Burmester® High-End 4D-Surround-Soundsystem (811), Business-Telefonie im Fond (856), Kabelloses Ladesystem für mobile Endgeräte im Fond (898), Chauffeur-Paket (P07) oder Sitzkomfort-Paket Fond (P43), ENERGIZING Paket Fond (PBT)	872	487,90 410,00	●	●	●	●	●	●	●	●	●	●	S	S	S	S	S	S	S	S	-	-
<b>Sitzklimatisierung im Fond</b> Frische an heißen Tagen – Wärme in kürzester Zeit an kalten Tagen. So lassen sich die Vorzüge der Sitzklimatisierung im Fond auf einen Punkt bringen. So wird das Mitreisen im Fond noch komfortabler. Enthalten in ENERGIZING Paket Fond (PBT) Nur mit Fondsitze elektrisch einstellbar inklusive Memory-Funktion (223) Nicht mit Sitzheizung im Fond (872)	402	1.505,35 1.265,00 1.017,45 855,00	●	●	●	●	●	●	●	●	●	●	-	-	-	-	-	-	-	-	-	-
<b>Fondsitze elektrisch einstellbar inklusive Memory-Funktion</b> Maßgeschneidertes Sitzen im Fond. Dazu sind die äußeren Plätze als Komfortsitze ausgeführt. Ausgesprochen angenehm und komplett elektrisch einstellbar – die Lehne neigt sich bis zu 37 Grad. Komfortkopfstützen mit Zusatzkissen steigern das Reiseerlebnis ebenfalls. Drei ausgewählte Positionen sind per Memory-Funktion gespeichert und sofort abrufbar. Das Kofferraumvolumen reduziert sich mit dieser Ausstattung um ca. 30 Liter. Enthält Memory-Paket im Fond (276) Nicht mit Sitzheizung im Fond (872)	223	1.856,40 1.560,00	●	●	●	●	●	●	●	●	●	●	●	●	●	●	●	●	●	●	S	S
<b>Sitzkomfort-Paket Fond</b> Bestmöglicher Sitzkomfort im Fond: Die Multikontursitze überzeugen nicht nur mit einer optimalen Sitzposition. Sie wirken auch mit verschiedenen Massageprogrammen aktivierend oder entspannend. Ebenfalls eine echte Wohltat ist die im Zusatzkissen integrierte Nacken- und Schulterheizung. Nur mit MBUX High-End Fond-Entertainment (854) oder MBUX Fond-Tablet (447) Nur mit Fondsitze elektrisch einstellbar inklusive Memory-Funktion (223) und Sitzklimatisierung im Fond (402)	P43	2.023,00 1.700,00	●	●	●	●	●	●	●	●	●	●	●	●	●	●	●	●	●	●	●	●



# Serien- und Sonderausstattung.

## Interieur Sitze - Fondsitze

	Code	Preis Euro inkl. MwSt. exkl. MwSt.	kurzer Radstand								langer Radstand						Maybach						
			S 450 e	S 580 e	S 580 e 4MATIC	S 350 d	S 350 d 4MATIC	S 400 d 4MATIC	S 450 4MATIC	S 500 4MATIC	S 580 4MATIC	S 450 e	S 580 e	S 580 e 4MATIC	S 350 d	S 350 d 4MATIC	S 400 d 4MATIC	S 450 4MATIC	S 500 4MATIC	S 580 4MATIC	Mercedes-Maybach S 580 4MATIC	Mercedes-Maybach S 680 4MATIC	
<b>Gurtbringer im Fond</b> Auch dieser aufmerksame Helfer repräsentiert die typische Liebe für jedes Detail in der S-Klasse: Sobald Sie auf einem der äußeren Fondsitze Platz genommen und die Tür geschlossen haben, reicht Ihnen Ihr Mercedes automatisch den Sicherheitsgurt. Nach dem Anschnallen fährt der Gurtbringer zurück in seine Ausgangslage. Nur mit Fondsitze elektrisch einstellbar inklusive Memory-Funktion (223) Nicht mit Sitzheizung im Fond (872)	U07	357,00 300,00	●	●	●	●	●	●	●	●	●	●	●	●	●	●	●	●	●	●	●	●	●
<b>Chauffeur-Paket*</b> Mit dem Chauffeur-Paket bewegt sich der Beifahrersitz deutlich weiter nach vorn und seine EASY ADJUST Komfortkopfstütze ist zusätzlich abklappbar. So profitiert der Fondpassagier auf dieser Seite auch durch eine bessere Sicht in Richtung Straße. Die ausklappbare Fußstütze hinter dem Beifahrersitz gönnt zudem seinen Beinen eine wohlverdiente Pause. Ausklappbare Fußstütze nur mit langem Radstand Enthält EASY ADJUST Komfortkopfstütze für Fahrer und Beifahrer, auf Beifahrerseite abklappbar (439) und PRE-SAFE® Impuls (562) Nur mit Fondsitze elektrisch einstellbar inklusive Memory-Funktion (223) und Designgurtschlösser vorn und hinten (561)	P07	1.154,30 970,00	●	●	●	●	●	●	●	●	●	●	●	●	●	●	●	●	●	●	S	S	
<b>Wadenmassage im Fond</b> Gönnen Sie Ihren Beinen echte Erholung: Die Wadenmassage im Fond regt die Durchblutung an und hilft Ihnen, sich nach einem anstrengenden Tag oder zwischen wichtigen Terminen zu regenerieren. So kommen Sie entspannter an Ihrem Ziel an. Nur mit Fondsitze elektrisch einstellbar inklusive Memory-Funktion (223), Sitzklimatisierung im Fond (402), Executive Sitz (453), Designgurtschlösser vorn und hinten (561), Klimatisierungsautomatik THERMOTRONIC im Fond (582), Chauffeur-Paket (P07) und Sitzkomfort-Paket Fond (P43) Nicht mit Sitzheizung im Fond (872)	323	0,00 0,00	-	-	-	-	-	-	-	-	○	○	○	○	○	○	○	○	○	○	○	○	
<b>Executive Sitz</b> Automobilber Maßstab für Ruhe und Schlafkomfort, absolute Entspannung auf langen Reisen. Die durchgängige, komfortable Liegefläche des Executive Sitzes bringt Sie gemeinsam mit der elektrisch ausfahrbaren Beinauflage in eine angenehme Schlafposition. Bedienen Sie die Sitzlehne per Tastendruck und genießen Sie eine fast flache Neigung. Nur mit Klimatisierungsautomatik THERMOTRONIC im Fond (582) und Chauffeur-Paket (P07)	453	1.249,50 1.050,00	-	-	-	-	-	-	-	-	●	●	●	●	●	●	●	●	●	●	S	S	

\* Unsere Fahrerassistenz- und Sicherheitssysteme sind Hilfsmittel und entbinden Sie nicht von Ihrer Verantwortung als Fahrer. Beachten Sie die Hinweise in der Betriebsanleitung und die dort beschriebenen Systemgrenzen.

# Serien- und Sonderausstattung.

## Interieur Sitze - Fondsitze

### First-Class Fond

Mit der durchgängigen Business-Mittelkonsole im Fond machen Sie Ihr Fahrzeug zum mobilen Büro. Umfangreiche Ausstattungen wie temperierte Cupholder und ein kabelloses Ladesystem für Smartphones tragen zum komfortableren Arbeiten und Reisen bei. Dem First-Class Fond können Sie weitere Optionen wie Klapptische hinzufügen.

Für Mercedes-Maybach S 580 4MATIC: Enthalten in High-End Interieur-Paket (P32)

Nur mit Fondsitze elektrisch einstellbar inklusive Memory-Funktion (223), MBUX Fond-Tablet (447), Klimatisierungsautomatik THERMOTRONIC im Fond (582) und USB-Paket Plus (72B)  
Enthält Kabelloses Ladesystem für mobile Endgeräte im Fond (898)



Code

224

Preis Euro  
inkl. MwSt.  
exkl. MwSt.

3.332,00  
2.800,00  
4.998,00  
4.200,00

### Klapptische im Fond

mechanisch. Gestalten Sie ein rollendes Büro mit zwei Schreibtischen im Fond. Zwei Klapptische verwandeln die Business-Konsole des First-Class Fonds im Nu zur komfortablen Arbeitsfläche. Die Ablageflächen bieten Platz für Notebook oder Unterlagen. Passend zum noblen Umfeld sind sie in der jeweiligen Ausstattungsfarbe hochwertig beledert.

Nur mit First-Class Fond (224)



449

2.142,00  
1.800,00

kurzer Radstand								langer Radstand						Maybach					
S 450 e	S 580 e	S 580 e 4MATIC	S 350 d	S 350 d 4MATIC	S 400 d 4MATIC	S 450 4MATIC	S 500 4MATIC	S 580 4MATIC	S 450 e	S 580 e	S 580 e 4MATIC	S 350 d	S 350 d 4MATIC	S 400 d 4MATIC	S 450 4MATIC	S 500 4MATIC	S 580 4MATIC	Mercedes-Maybach S 580 4MATIC	Mercedes-Maybach S 680 4MATIC
-	-	-	-	-	-	-	-	●	●	●	●	●	●	●	●	●	●	-	-
-	-	-	-	-	-	-	-	-	-	-	-	-	-	-	-	-	-	●	●
-	-	-	-	-	-	-	-	●	●	●	●	●	●	●	●	●	●	●	●

# Serien- und Sonderausstattung.

## Interieur Fußraum

	Code	Preis Euro inkl. MwSt. exkl. MwSt.	kurzer Radstand								langer Radstand						Maybach					
			S 450 e	S 580 e	S 580 e 4MATIC	S 350 d	S 350 d 4MATIC	S 400 d 4MATIC	S 450 4MATIC	S 500 4MATIC	S 580 4MATIC	S 450 e	S 580 e	S 580 e 4MATIC	S 350 d	S 350 d 4MATIC	S 400 d 4MATIC	S 450 4MATIC	S 500 4MATIC	S 580 4MATIC	Mercedes-Maybach S 580 4MATIC	Mercedes-Maybach S 680 4MATIC
<b>Fußmatten Velours</b> Die Velours-Fußmatten werten Ihr Interieur zusätzlich auf. Sie sind in der jeweiligen Ausstattungsfarbe ausgeführt und eingefasst. Damit fügen Sie sich perfekt in das Interieur-Design ein. Zudem schützen die Matten den Fußraum vor Verschmutzungen – sie lassen sich im Handumdrehen herausnehmen, saugen oder reinigen. Nicht mit AMG Line (950) oder Exklusiv-Paket (P34)	U12	0,00 0,00	S	S	S	S	S	S	S	S	S	S	S	S	S	S	S	S	S	S	-	-
<b>Fußmatten mit Paspel in Kontrastfarbe</b> Die Velours-Fußmatten werten Ihr Interieur zusätzlich auf. Sie sind in der jeweiligen Ausstattungsfarbe ausgeführt und eingefasst. Damit fügen Sie sich perfekt in das Interieur-Design ein. Zudem schützen die Matten den Fußraum vor Verschmutzungen – sie lassen sich im Handumdrehen herausnehmen, saugen oder reinigen. Nicht mit Innenhimmel Mikrofaser MICROCUT schwarz (61U), Innenhimmel Mikrofaser MICROCUT beige (65U), Innenhimmel Mikrofaser MICROCUT nevgrau (68U), MANUFAKTUR Innenhimmel Leder Nappa schwarz (71U), MANUFAKTUR Innenhimmel Leder Nappa macchiatobeige (75U), MANUFAKTUR Innenhimmel Leder Nappa nevgrau (78U), MANUFAKTUR Innenhimmel Leder Nappa kristallweiß (79U) und Fußmatten Hochflor (U14)	U12	0,00 0,00	-	-	-	-	-	-	-	-	-	-	-	-	-	-	-	-	-	-	S	-
<b>Fußmatten Hochflor</b> Die 4 Hochflor-Fußmatten zeugen von Ihrem exklusiven Qualitäts- und Designanspruch. Sie sind in der jeweiligen Ausstattungsfarbe ausgeführt und fügen sich perfekt in das Interieur-Design ein. Zudem schützen die Matten den Fußraum vor Verschmutzungen – sie lassen sich im Handumdrehen herausnehmen, saugen oder reinigen. Nicht mit Fußmatten Velours und Fußmatten mit Paspel in Kontrastfarbe (U12)	U14	309,40 260,00	-	-	-	-	-	-	-	-	-	-	-	-	-	-	-	-	-	-	●	S
<b>AMG Fußmatten</b> Nur mit AMG Line (950)	U26	0,00 0,00	○	○	○	○	○	○	○	○	○	○	○	○	○	○	○	○	○	○	-	-
<b>Einstiegsleisten mit „Mercedes-Benz“ Schriftzug, beleuchtet</b> Selbst der Ein- oder Ausstieg wird zum Erlebnis. Dafür sind die hochwertigen Edelstahl-Leisten mit einem markanten „Mercedes-Benz“-Schriftzug beleuchtet. Das zeigt: Sie legen Wert auf modernen Luxus. kurzer Radstand: Beleuchtung und Schriftzug vorn langer Radstand: Beleuchtung und Schriftzug vorn und hinten Enthalten in Exklusiv-Paket (P34)	U25	178,50 150,00	●	●	●	●	●	●	●	●	●	●	●	●	●	●	●	●	●	●	-	-

● lieferbar gegen Mehrpreis

○ als Sonderausstattung ohne Mehrpreis lieferbar

S Serienausstattung

- nicht lieferbar

# Serien- und Sonderausstattung.

## Interieur Fußraum

### Einstiegsleisten mit „Maybach“ Schriftzug vorn und hinten, beleuchtet

Mit den Mercedes-Maybach Einstiegsleisten setzen Sie ein exklusives Statement. Die Einstiegsleisten beeindrucken vorn und hinten mit einem weiß beleuchteten „Maybach“-Schriftzug, der jedes Ein- und Aussteigen aufwertet. Praktisch: Die Leisten sind nicht nur schön, sie schützen auch vor Beschädigungen.

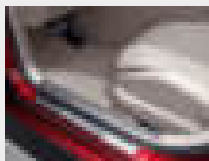

Code

Preis Euro  
inkl. MwSt.  
exkl. MwSt.



U25

0,00  
0,00

kurzer Radstand						langer Radstand						Maybach							
S 450 e	S 580 e	S 580 e 4MATIC	S 350 d	S 350 d 4MATIC	S 400 d 4MATIC	S 450 4MATIC	S 500 4MATIC	S 580 4MATIC	S 450 e	S 580 e	S 580 e 4MATIC	S 350 d	S 350 d 4MATIC	S 400 d 4MATIC	S 450 4MATIC	S 500 4MATIC	S 580 4MATIC	Mercedes-Maybach S 580 4MATIC	Mercedes-Maybach S 680 4MATIC
-	-	-	-	-	-	-	-	-	-	-	-	-	-	-	-	-	-	S	S

# Serien- und Sonderausstattung.

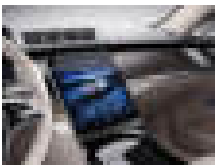
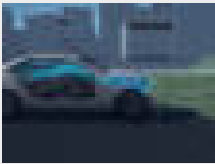
## Interieur Klimatisierung

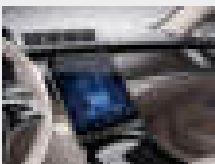
<p><b>Klimatisierungsautomatik THERMOTRONIC</b> Die THERMOTRONIC regelt die individuelle Temperatur in zwei Zonen. So können Sie und Ihr Beifahrer getrennt voneinander das Wunschklima einstellen. Sie müssen dabei nie nachregulieren, denn die feinfühligsten Sensoren registrieren auch veränderte Bedingungen wie die Sonneneinstrahlung.</p>		581	0,00 0,00
<p><b>AIR-BALANCE Paket</b> inklusive Ionisierung und Beduftung. Das AIR-BALANCE Paket bietet ein individuelles Beduftungserlebnis im Innenraum – passend zu Ihrer persönlichen Präferenz und je nach Stimmung. Dank auffrischender Ionisierung trägt es zugleich zu einer verbesserten Luftqualität an Bord und zu einem erhöhten Wohlbefinden bei. Enthalten in ENERGIZING Paket vorn (PBS).</p>		P21	398,65 335,00
<p><b>ENERGIZING AIR Control</b> ENERGIZING AIR CONTROL überwacht die Luftqualität mithilfe eines Luftgüte- und Feinstaubensors und zeigt sie in MBUX an. Ihr Mercedes wechselt intelligent zwischen Frisch- und Umluftbetrieb. Ein Innenraumfilter mit antibakteriellem Effekt reduziert einen Großteil einatembare Schadstoffe, zudem werden bestimmte Viren direkt am Filter reduziert.</p>		P53	238,00 200,00
<p><b>Wärme-Komfort-Paket</b> Echte Wohlfühl-Atmosphäre an Bord: Das Wärme-Komfort-Paket temperiert zusätzliche Interieur-Elemente in kürzester Zeit. Je nach gewählter Ausstattung umgibt wohlige Wärme Sie und Ihre Mitfahrer von allen Seiten – auch Armlehnen der Mittelkonsole und der Türen sind beheizbar. Enthalten in ENERGIZING Paket vorn (PBS) Nur mit Sitzheizung im Fond (872) oder Sitzklimatisierung im Fond (402)</p>		P69	690,20 580,00
<p><b>Klimatisierungsautomatik THERMOTRONIC im Fond</b> Individueller Klimakomfort für die zweite Sitzreihe: Eine zusätzliche Klimaanlage erweitert die THERMOTRONIC auf vier unabhängig voneinander regulierbare Zonen. Passagiere im Fond wählen die gewünschte Temperatur und Lüftungsintensität. Zudem stellt sich der Heiz- oder Kühleffekt noch schneller ein.</p>		582	1.356,60 1.140,00

Code	Preis Euro inkl. MwSt. exkl. MwSt.	kurzer Radstand							langer Radstand							Maybach						
		S 450 e	S 580 e	S 580 e 4MATIC	S 350 d	S 350 d 4MATIC	S 400 d 4MATIC	S 450 4MATIC	S 500 4MATIC	S 580 4MATIC	S 450 e	S 580 e	S 580 e 4MATIC	S 350 d	S 350 d 4MATIC	S 400 d 4MATIC	S 450 4MATIC	S 500 4MATIC	S 580 4MATIC	Mercedes-Maybach S 580 4MATIC	Mercedes-Maybach S 680 4MATIC	
581	0,00 0,00	S	S	S	S	S	S	S	S	S	S	S	S	S	S	S	S	S	S	S	S	S
P21	398,65 335,00	●	●	●	●	●	●	●	●	●	●	●	●	●	●	●	●	●	●	●	●	S
P53	238,00 200,00	●	●	●	●	●	●	●	●	●	●	●	●	●	●	●	●	●	●	●	●	●
P69	690,20 580,00	●	●	●	●	●	●	●	●	●	●	●	●	●	●	●	●	●	●	●	●	●
582	1.356,60 1.140,00	●	●	●	●	●	●	●	●	●	●	●	●	●	●	●	●	●	●	S	S	S

# Serien- und Sonderausstattung.

## Interieur Klimatisierung

### Standheizung

Einsteigen, wohlfühlen und sicher losfahren. Die Standheizung mit Standlüftung bringt Ihren Fahrzeug-Innenraum an kalten und an heißen Tagen schnell und effizient auf eine angenehme Temperatur. Im Winter profitieren Sie zudem von eisfreien Scheiben und bei feuchter Witterung genießen Sie konstant freie Sicht ohne erneutes Beschlagen.

Die kraftstoffbetriebene Standheizung arbeitet motorunabhängig in Verbindung mit der Klimatisierungsautomatik. Das leistungsstarke und effiziente System mit 5 kW Leistung verbraucht je nach Außentemperatur max. 0,35 l Benzin bzw. 0,31 l Diesel pro halbe Stunde. Nach maximal ca. 50 Minuten wird das System automatisch deaktiviert, um die Batterie zu schonen. Um den Motorstart zu gewährleisten, lässt sich die Standheizung bei schwacher Batterie nicht aktivieren.



Code  
Preis Euro  
inkl. MwSt.  
exkl. MwSt.

228  
1.475,60  
1.240,00

## Ablagen

### Aschenbechereinsätze vorn und hinten in den Ablagefächern

Die Aschenbecher befinden sich im vorderen Cupholder und in der Halterung der Türtasche auf der Beifahrerseite im Fond. Diese Einsätze können Sie im Handumdrehen herausnehmen – das macht das Entleeren und Reinigen besonders einfach.



301  
136,85  
115,00

### Kühlfach

Gekühlte Getränke und Speisen immer in Ihrer Griffweite. Das entnehmbare Kühlfach fügt sich harmonisch in die Fondarmlehne ein und fasst 10 Liter. Damit genießen Sie erfrischende Kaltgetränke auch bei höheren Außentemperaturen.

Das Kühlfach reduziert das Kofferraumvolumen um ca. 60 Liter. Kofferraumvolumen nach ISO 3832 (l), die angegebenen Werte gelten für Fahrzeuge in Grundausstattung und können abhängig von der gewählten Sonderausstattung abweichen.

Nur mit Fondsitze elektrisch einstellbar inklusive Memory-Funktion (223)

Nicht mit EASY-PACK Kofferraum-Komfortbox (E69)

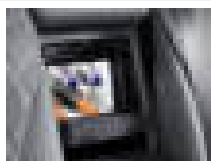

308  
1.368,50  
1.150,00

### Champagnerkelche

Vollendeter Luxus: Mit den versilberten Champagnerkelchen runden Sie die exklusive Atmosphäre im Fond Ihres Mercedes-Maybach stilvoll ab. Ein maßgeschneiderter Einsatz im Ablagefach und zwei perfekt passende Kelchhalter in der Mittelkonsole halten die Kelche auch während der Fahrt sicher an ihrem Platz.

Nur mit First-Class Fond (224), Kühlfach (308) und USB-Paket Plus (72B)

Nicht mit EASY-PACK Kofferraum-Komfortbox (E69)

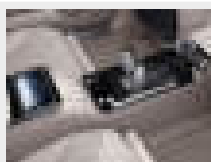

B65  
3.808,00  
3.200,00

		kurzer Radstand							langer Radstand							Maybach					
		S 450 e	S 580 e	S 580 e 4MATIC	S 350 d	S 350 d 4MATIC	S 400 d 4MATIC	S 450 4MATIC	S 500 4MATIC	S 580 4MATIC	S 450 e	S 580 e	S 580 e 4MATIC	S 350 d	S 350 d 4MATIC	S 400 d 4MATIC	S 450 4MATIC	S 500 4MATIC	S 580 4MATIC	Mercedes-Maybach S 580 4MATIC	Mercedes-Maybach S 680 4MATIC
Standheizung	228	-	-	-	●	●	●	●	●	●	-	-	-	●	●	●	●	●	●	●	●
Aschenbechereinsätze vorn und hinten in den Ablagefächern	301	●	●	●	●	●	●	●	●	●	●	●	●	●	●	●	●	●	●	●	●
Kühlfach	308	●	●	●	●	●	●	●	●	●	●	●	●	●	●	●	●	●	●	●	●
Champagnerkelche	B65	-	-	-	-	-	-	-	-	-	-	-	-	-	-	-	-	-	-	●	●

# Serien- und Sonderausstattung.

## Interieur Koffer- und Laderaum

### Laderaum-Paket

Das Laderaum-Paket erleichtert Ihnen das Beladen des Kofferraums. Mit HANDS-FREE ACCESS öffnen Sie ihn per Kickbewegung unter der Heckschürze. Dank der Durchlade-möglichkeit finden sperrige Gegenstände wie etwa Ski ebenfalls Platz. Auch die Kofferraum-deckelfernschließung per Tastendruck steigert Ihren Bedienkomfort.



Code

942

Preis Euro  
inkl. MwSt.  
exkl. MwSt.

0,00  
0,00

### EASY-PACK Kofferraum-Komfortbox

Mit der EASY-PACK Kofferraum-Komfortbox können Sie unnötige Beschädigungen Ihrer Wertgegenstände vermeiden. Die ausziehbare und in der Höhe verstellbare Box verstaut kleinere Gegenstände wie Laptops, Aktentaschen oder Kleidungsstücke – rutschfest. Die maximale Beladung beträgt 10 kg, das Volumen ist von 7 bis 55 Litern einstellbar.



E69

297,50  
250,00

Die EASY-PACK Kofferraum-Komfortbox reduziert das Kofferraumvolumen um ca. 25 Liter. Kofferraumvolumen nach ISO 3832 (l), die angegebenen Werte gelten für Fahrzeuge in Grundausstattung und können abhängig von der gewählten Sonderausstattung abweichen.

Nicht mit Kühlfach (308)

		kurzer Radstand						langer Radstand						Maybach								
		S 450 e	S 580 e	S 580 e 4MATIC	S 350 d	S 350 d 4MATIC	S 400 d 4MATIC	S 450 4MATIC	S 500 4MATIC	S 580 4MATIC	S 450 e	S 580 e	S 580 e 4MATIC	S 350 d	S 350 d 4MATIC	S 400 d 4MATIC	S 450 4MATIC	S 500 4MATIC	S 580 4MATIC	Mercedes-Maybach S 580 4MATIC	Mercedes-Maybach S 680 4MATIC	
		S	S	S	S	S	S	S	S	S	S	S	S	S	S	S	S	S	S	S	S	S
		-	-	-	●	●	●	●	●	●	-	-	-	●	●	●	●	●	●	●	●	●

# Serien- und Sonderausstattung.

## Sicherheit und Assistenzsysteme

### PRE-SAFE® Impuls Seite\*

PRE-SAFE® Impuls Seite kann Insassen auf einen Seitenaufprall vorbereiten und das Verletzungsrisiko reduzieren. Wie ein Bodyguard drückt es Fahrer oder Beifahrer von der Gefahrenzone weg nach innen.



Code

292

Preis Euro  
inkl. MwSt.  
exkl. MwSt.

0,00  
0,00

### PRE-SAFE® Impuls

Mehr Komfort und Sicherheit: Im Alltag spüren Sie einen sanft anliegenden Gurt. Bei einem schweren Frontalaufprall kann PRE-SAFE® Impuls die auf Fahrer und Beifahrer wirkenden Kräfte reduzieren. Das System strafft die vorderen Gurte zusätzlich zum Schulterbereich auch am Gurtschloss sowie am Gurtende und hält die Insassen frühzeitig im Sitz zurück.



562

0,00  
0,00

Nur mit Chauffeur-Paket (P07)

### Sidebags im Fond

Die Seitenairbags im Fond schützen den Brustbereich auf den äußeren Fondsitzen bei einem schweren Seitenaufprall. Damit verfügen Sie gemeinsam mit den serienmäßigen Windowbags über das bestmögliche Sicherheitspotenzial, um Verletzungen zu vermindern beziehungsweise abzumildern. Dazu schieben sich die Luftpolster zwischen Türseite und Passagier.

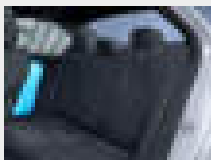

293

452,20  
380,00

Enthalten in Beltbag (306)

### Fondairbag

Innovative Luftkissen machen Ihren Fond noch sicherer. Die Fondairbags sind in die Rückenlehnen der Vordersitze integriert und lösen beim schweren Frontalaufprall aus. Sie entfalten sich schonend und schützen angeschnallte äußere Passagiere vor einem Kontakt mit der Sitzanlage. Belastungen für Kopf und Nacken können so deutlich reduziert werden. Sie können den Fondairbag über die Einstellungen im Kombiinstrument deaktivieren.

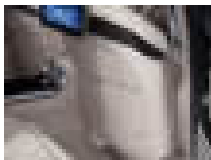

302

595,00  
500,00

### Beltbag

Durch die Beltbags sind Mitfahrer auf den äußeren Fond-Sitzplätzen bei einem schweren Frontalaufprall besonders gut geschützt. Die aufblasbaren Gurtbänder verbreitern bei Auslösung ihre Auflagefläche im Brust- und Schulterbereich annähernd auf das Dreifache. Dadurch können die auf den Brustkorb der Insassen einwirkenden Belastungen reduziert werden.



306

702,10  
590,00

Nur mit Fondsitze elektrisch einstellbar inklusive Memory-Funktion (223), Sidebags im Fond (293) und Designgurtschlösser vorn und hinten (561)

	kurzer Radstand								langer Radstand						Maybach					
	S 450 e	S 580 e	S 580 e 4MATIC	S 350 d	S 350 d 4MATIC	S 400 d 4MATIC	S 450 4MATIC	S 500 4MATIC	S 580 4MATIC	S 450 e	S 580 e	S 580 e 4MATIC	S 350 d	S 350 d 4MATIC	S 400 d 4MATIC	S 450 4MATIC	S 500 4MATIC	S 580 4MATIC	Mercedes-Maybach S 580 4MATIC	Mercedes-Maybach S 680 4MATIC
PRE-SAFE® Impuls Seite*	S	S	S	S	S	S	S	S	S	S	S	S	S	S	S	S	S	S	S	S
PRE-SAFE® Impuls	○	○	○	○	○	○	○	○	○	○	○	○	○	○	○	○	○	○	○	○
Sidebags im Fond	●	●	●	●	●	●	●	●	●	●	●	●	●	●	●	●	●	●	●	●
Fondairbag	-	-	-	-	-	-	-	-	-	●	●	●	●	●	●	●	●	●	S	S
Beltbag	●	●	●	●	●	●	●	●	●	●	●	●	●	●	●	●	●	●	●	●

\* Unsere Fahrerassistenz- und Sicherheitssysteme sind Hilfsmittel und entbinden Sie nicht von Ihrer Verantwortung als Fahrer. Beachten Sie die Hinweise in der Betriebsanleitung und die dort beschriebenen Systemgrenzen.



# Serien- und Sonderausstattung.

## Sicherheit und Assistenzsysteme

	Code	Preis Euro inkl. MwSt. exkl. MwSt.	kurzer Radstand						langer Radstand						Maybach							
			S 450 e	S 580 e	S 580 e 4MATIC	S 350 d	S 350 d 4MATIC	S 400 d 4MATIC	S 450 4MATIC	S 500 4MATIC	S 580 4MATIC	S 450 e	S 580 e	S 580 e 4MATIC	S 350 d	S 350 d 4MATIC	S 400 d 4MATIC	S 450 4MATIC	S 500 4MATIC	S 580 4MATIC	Mercedes-Maybach S 580 4MATIC	Mercedes-Maybach S 680 4MATIC
<b>Warnweste für Fahrer</b> 	70B	0,00 0,00	S	S	S	S	S	S	S	S	S	S	S	S	S	S	S	S	S	S	S	S
<b>Fahrerassistenz-Paket*</b> bestehend aus Aktiver Abstands-Assistent DISTRONIC, Aktiver Geschwindigkeitslimit-Assistent, Aktiver Stau-Assistent, Aktiver Lenk-Assistent, Aktiver Spurwechsel-Assistent, Aktiver Nothalt-Assistent, Aktiver Brems-Assistent, Ausweich-Lenk-Assistent, Aktiver Spurhalte-Assistent, Aktiver Totwinkel-Assistent sowie PRE-SAFE® PLUS und PRE-SAFE® Impuls Seite. Bringt Sie entspannt und sicher ans Ziel: Dank der modernen, intelligent vernetzten Sensorsysteme genießen Sie die vielfältigen Vorzüge des teilautomatisierten Fahrens. Zahlreiche Assistenten unterstützen Sie situationsgerecht, warnen bei Kollisionsgefahr und greifen im Bedarfsfall ein – zum Wohle aller Verkehrsteilnehmer. Bitte beachten Sie darüber hinaus, dass die Funktionsfähigkeit des Verkehrszeichen-Assistenten eingeschränkt sein kann: Schlechte Sicht kann das System beeinflussen. Es ist außerdem möglich, dass undeutliche Schilder nicht erkannt werden.	P20	0,00 0,00	S	S	S	S	S	S	S	S	S	S	S	S	S	S	S	S	S	S	S	S

\* Unsere Fahrerassistenz- und Sicherheitssysteme sind Hilfsmittel und entbinden Sie nicht von Ihrer Verantwortung als Fahrer. Beachten Sie die Hinweise in der Betriebsanleitung und die dort beschriebenen Systemgrenzen.

# Serien- und Sonderausstattung.

## Sicherheit und Assistenzsysteme

### Fahrerassistenz-Paket mit DRIVE PILOT\*

bestehend aus Aktiver Abstands-Assistent DISTRONIC, Aktiver Geschwindigkeitslimit-Assistent, Aktiver Stau-Assistent, Aktiver Lenk-Assistent, Aktiver Spurwechsel-Assistent, Aktiver Nothalt-Assistent, Aktiver Brems-Assistent, Ausweich-Lenk-Assistent, Aktiver Spurhalte-Assistent, Aktiver Totwinkel-Assistent sowie PRE-SAFE® PLUS und PRE-SAFE® Impuls Seite. Zukunft erfahren: mit dem aktuellen Höchstmaß an Assistenz und Automatisierung. Die modernen Systeme tragen auf vielfältige Weise dazu bei, dass Sie Ihre Ziele sicher und entspannter erreichen. Besonderen Komfort genießen Sie im Autobahnstau – hier kann DRIVE PILOT einem vorausfahrenden Fahrzeug folgen, während Sie die Zeit anderweitig nutzen.



\* Für die Funktionsfähigkeit des DRIVE PILOT sind folgende Mercedes me connect Dienste erforderlich: Intelligent Drive Online Service und Live Traffic Information mit Car-to-X-Kommunikation. Diese Dienste sind ab Aktivierung bis zu 3 Jahre kostenfrei nutzbar. Nach Ablauf dieser initialen Laufzeit können die Dienste kostenpflichtig verlängert werden, sofern sie dann noch für das entsprechende Fahrzeug angeboten werden. Zur Nutzung ist eine Registrierung im Mercedes me Portal, eine Zustimmung in die Mercedes me connect Nutzungsbedingungen und eine Verknüpfung des jeweiligen Fahrzeugs mit dem Benutzerkonto notwendig. Die erstmalige Aktivierung der Dienste ist innerhalb von 1 Jahr ab Erstzulassung oder Inbetriebnahme durch den Kunden möglich – je nachdem was zuerst erfolgt.

Nur mit Park-Paket mit Remote-Parkfunktionen (PBH), 3D Fahrerdisplay (451) und MAGIC VISION CONTROL inklusive beheizter Wischerblätter (874)

Nicht mit Fahrerassistenz-Paket (P20) MANUFAKTUR Sonderlacken (032, 041, 056, 190, 255, 677, 934), Head-up Display (438), Frontscheibe, beheizt (597), Wärmedämmend dunkel getöntes Glas für hintere Seitenfenster und Heckscheibe (840), Vorrüstung für INTELLIGENT PARK PILOT (27U) und Park-Paket mit Rückfahrkamera (P44)

### MBUX Interieur-Assistent

Der MBUX Interieur-Assistent unterstützt die Bedienung, indem er auf Körpersprache reagiert. Nähern sich Hände den Türen, interpretiert er das als Ausstiegswunsch und warnt bei erkannter Kollisionsgefahr. Ihre Kopfrichtung gibt vor, welchen Außenspiegel Sie justieren möchten. Zudem steuern Sie mit natürlichen Handbewegungen etwa Lichtfunktionen.

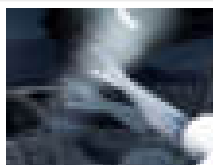

Weitere Informationen zu den unterstützten Innenraumfunktionen des MBUX Interieur-Assistenten rufen Sie über das MBUX Multimediasystem ab.

Das System kann durch verschmutzte oder verkratzte Kameras beeinträchtigt sein.

Sehr große Fahrzeuginsassen oder Passagiere mit Hut schränken die Funktionen ebenfalls ein.

Nur mit Panorama-Schiebedach (413)

Code	Preis Euro inkl. MwSt. exkl. MwSt.	kurzer Radstand								langer Radstand						Maybach								
		S 450 e	S 580 e	S 580 e 4MATIC	S 350 d	S 350 d 4MATIC	S 400 d 4MATIC	S 450 4MATIC	S 500 4MATIC	S 580 4MATIC	S 450 e	S 580 e	S 580 e 4MATIC	S 350 d	S 350 d 4MATIC	S 400 d 4MATIC	S 450 4MATIC	S 500 4MATIC	S 580 4MATIC	Mercedes-Maybach S 580 4MATIC	Mercedes-Maybach S 680 4MATIC			
P26	5.950,00 5.000,00	●	●	●	-	-	-	●	●	●	●	●	●	-	-	-	●	●	●	●	●	●	●	●
77B	642,60 540,00	●	●	●	●	●	●	●	●	●	●	●	●	●	●	●	●	●	●	●	●	●	●	●

# Serien- und Sonderausstattung.

## Sicherheit und Assistenzsysteme

### MBUX Interieur-Assistent im Fond

Der MBUX Interieur-Assistent im Fond erfasst die Anwesenheit von Insassen. Wie von Zauberhand fahren die Kopfstützen automatisch aus. Mit intuitiven Handbewegungen steuern Sie etwa das hintere Sonnenrollo im Panorama-Schiebedach. Körperbewegungen zur Tür hin erkennt das System als Ausstiegswunsch und warnt frühzeitig bei erkannter Kollisionsgefahr.

Nur mit Panorama-Schiebedach (413), MBUX Interieur-Assistent (77B) und Burmester® 3D-Surround-Soundsystem (810) oder Burmester® High-End 4D-Surround-Soundsystem (811)



Code  
Preis Euro  
inkl. MwSt.  
exkl. MwSt.

78B  
523,60  
440,00

### Feuerlöscher

montiert vorn am Fahrersitz. Der Feuerlöscher befindet sich gut zugänglich unterhalb der Vorderseite des Fahrersitzes.



682  
142,80  
120,00

kurzer Radstand					langer Radstand					Maybach										
S 450 e	S 580 e	S 580 e 4MATIC	S 350 d	S 350 d 4MATIC	S 400 d 4MATIC	S 450 4MATIC	S 500 4MATIC	S 580 4MATIC	S 450 e	S 580 e	S 580 e 4MATIC	S 350 d	S 350 d 4MATIC	S 400 d 4MATIC	S 450 4MATIC	S 500 4MATIC	S 580 4MATIC	Mercedes-Maybach S 580 4MATIC	Mercedes-Maybach S 680 4MATIC	
●	●	●	●	●	●	●	●	●	●	●	●	●	●	●	●	●	●	●	●	●
●	●	●	●	●	●	●	●	●	●	●	●	●	●	●	●	●	●	●	●	●

# Serien- und Sonderausstattung.

## Parken und Rangieren

### Park-Paket mit Rückfahrkamera\*

Dieses Paket bietet Ihnen vielseitige Unterstützung beim Parken: Der Aktive Park-Assistent mit PARKTRONIC erkennt freie Parklücken im Vorüberfahren. Sobald ein Parkplatz ausgewählt ist, können Sie dank Rückfahrkamera, Ultraschallsensoren und praktischer Visualisierungen souverän einparken – oder assistiert einparken lassen.

Die Systeme des Park-Pakets mit Rückfahrkamera sind nur ein Hilfsmittel. Sie können die Aufmerksamkeit des Fahrers für die Umgebung nicht ersetzen. Der Fahrer trägt während des gesamten Park- und Rangiervorgangs die Verantwortung und muss Parkvorgänge kontrollieren und bei Bedarf eingreifen. Es ist sicherzustellen, dass sich unter anderem keine Personen, Tiere oder Gegenstände im Fahrweg befinden.

Nicht mit Hinterachslenkung (216), Vorrüstung für INTELLIGENT PARK PILOT (27U), Business-Telefonie im Fond (856), Park-Paket mit 360°-Kamera (P47) oder Park-Paket mit Remote-Parkfunktionen (PBH)



### Park-Paket mit 360°-Kamera\*

Exklusiver Park-Service mit Rundumsicht: Der Aktive Park-Assistent mit PARKTRONIC und 360°-Kamera erkennt freie Parklücken und markierte Parkplätze im Vorüberfahren. Nach Parkplatzauswahl können Sie dank dynamischer Visualisierung und akustischer Rückmeldung souverän einparken – oder assistiert einparken lassen.

Die Systeme des Park-Pakets mit 360°-Kamera sind nur ein Hilfsmittel. Sie können die Aufmerksamkeit des Fahrers für die Umgebung nicht ersetzen. Der Fahrer trägt während des gesamten Park- und Rangiervorgangs die Verantwortung und muss Parkvorgänge kontrollieren und bei Bedarf eingreifen. Es ist sicherzustellen, dass sich unter anderem keine Personen, Tiere oder Gegenstände im Fahrweg befinden.

Nicht mit Vorrüstung für INTELLIGENT PARK PILOT (27U), Park-Paket mit Rückfahrkamera (P44) oder Park-Paket mit Remote-Parkfunktionen (PBH)



Code

Preis Euro  
inkl. MwSt.  
exkl. MwSt.

		kurzer Radstand								langer Radstand						Maybach					
		S 450 e	S 580 e	S 580 e 4MATIC	S 350 d	S 350 d 4MATIC	S 400 d 4MATIC	S 450 4MATIC	S 500 4MATIC	S 580 4MATIC	S 450 e	S 580 e	S 580 e 4MATIC	S 350 d	S 350 d 4MATIC	S 400 d 4MATIC	S 450 4MATIC	S 500 4MATIC	S 580 4MATIC	Mercedes-Maybach S 580 4MATIC	Mercedes-Maybach S 680 4MATIC
P44	0,00 0,00	S	S	S	S	S	S	S	S	S	S	S	S	S	S	S	S	S	S	-	-
P47	1.130,50 950,00	●	●	●	●	●	●	●	●	●	●	●	●	●	●	●	●	●	●	S	S

\* Unsere Fahrerassistenz- und Sicherheitssysteme sind Hilfsmittel und entbinden Sie nicht von Ihrer Verantwortung als Fahrer. Beachten Sie die Hinweise in der Betriebsanleitung und die dort beschriebenen Systemgrenzen.

# Serien- und Sonderausstattung.

## Parken und Rangieren

### Park-Paket mit Remote-Parkfunktionen\*

Dienst 1 Jahr ab Aktivierung kostenfrei nutzbar. Mit diesem Paket können Sie das Parken und Rangieren in vielfältigen Situationen an Ihren Mercedes abgeben – während Sie sich entweder entspannt hinter dem Steuer zurücklehnen oder schon vor der Parklücke aus- und später wieder einsteigen. Der Service beginnt bereits mit der Parkplatz-Suche: Im öffentlichen Raum kann Ihr Fahrzeug passende freie Parkplätze im Vorrüberfahren erkennen. Im Privatbereich erinnert sich Ihr Fahrzeug anhand von gespeicherten Geo-Daten an Ihren persönlichen Stellplatz.

Bei den mit \* gekennzeichneten Komponenten handelt es sich um Mercedes me Dienste. Für die Nutzung dieser Dienste ist eine persönliche Mercedes me ID sowie die Zustimmung zu den Nutzungsbedingungen für die Mercedes me connect Dienste notwendig. Zusätzlich muss das jeweilige Fahrzeug mit dem Benutzerkonto verknüpft sein. Nach Ablauf der initialen Laufzeit von einem Jahr können die Dienste kostenpflichtig verlängert werden, sofern diese dann noch für das entsprechende Fahrzeug angeboten werden. Die erstmalige Aktivierung der Dienste ist innerhalb von 1 Jahr ab Erstzulassung oder Inbetriebnahme durch den Kunden möglich, je nachdem was zuerst erfolgt.

Enthält Memory-Park-Assistent (507)\*

Nur mit KEYLESS-GO mit flächenbündigen Türgriffen (889)

Nicht mit Park-Paket mit Rückfahrkamera (P44) oder Park-Paket mit 360°-Kamera (P47)



Code  
Preis Euro  
inkl. MwSt.  
exkl. MwSt.

PBH 1.844,50  
1.550,00  
714,00  
600,00

### Vorrüstung für INTELLIGENT PARK PILOT\*

Gut gerüstet für die Zukunft des Parkens: Mit der Vorrüstung für den INTELLIGENT PARK PILOT ist Ihr Mercedes auf das vollautomatisierte, fahrerlose Parken vorbereitet – die technologische Basis für die Vorteile des Automated-Valet-Parking ist bereits an Bord.

\* Nutzung der Funktion durch Kunden nur möglich, wenn nationale Gesetze den Automated Valet Parking (AVP)-Betrieb erlauben; Parkhäuser mit entsprechender AVP-Technologie ausgestattet sind sowie der entsprechende Mercedes Me Connect Dienst gebucht wurde.

Nur mit KEYLESS-GO mit flächenbündigen Türgriffen (889) und Park-Paket mit Remote-Parkfunktionen (PBH)



Code  
Preis Euro  
inkl. MwSt.  
exkl. MwSt.

27U 0,00  
0,00

				kurzer Radstand						langer Radstand						Maybach							
				S 450 e	S 580 e	S 580 e 4MATIC	S 350 d	S 350 d 4MATIC	S 400 d 4MATIC	S 450 4MATIC	S 500 4MATIC	S 580 4MATIC	S 450 e	S 580 e	S 580 e 4MATIC	S 350 d	S 350 d 4MATIC	S 400 d 4MATIC	S 450 4MATIC	S 500 4MATIC	S 580 4MATIC	Mercedes-Maybach S 580 4MATIC	Mercedes-Maybach S 680 4MATIC
				●	●	●	●	●	●	●	●	●	●	●	●	●	●	●	●	●	●	-	-
				-	-	-	-	-	-	-	-	-	-	-	-	-	-	-	-	-	-	●	●
				○	○	○	○	○	○	○	○	○	○	○	○	○	○	○	○	○	○	○	○

# Serien- und Sonderausstattung.

## Infotainment, Navigation und Kommunikation

	Code	Preis Euro inkl. MwSt. exkl. MwSt.	kurzer Radstand							langer Radstand							Maybach						
			S 450 e	S 580 e	S 580 e 4MATIC	S 350 d	S 350 d 4MATIC	S 400 d 4MATIC	S 450 4MATIC	S 500 4MATIC	S 580 4MATIC	S 450 e	S 580 e	S 580 e 4MATIC	S 350 d	S 350 d 4MATIC	S 400 d 4MATIC	S 450 4MATIC	S 500 4MATIC	S 580 4MATIC	Mercedes-Maybach S 580 4MATIC	Mercedes-Maybach S 680 4MATIC	
<b>MBUX Multimediastem</b> 	534	0,00 0,00	S	S	S	S	S	S	S	S	S	S	S	S	S	S	S	S	S	S	S	S	S
<b>MBUX Navigation Premium</b> Mit der MBUX Navigation Premium erreichen Sie Ihr Ziel schnell und bestens informiert. Dabei können Sie sich auf aktuelle Kartendaten inklusive Sattelitenansicht, präzise Echtzeit-Verkehrsinformationen und eine schnelle Online-Routenführung verlassen. Intelligent vernetzte Funktionen machen Ihre Fahrt nicht zuletzt auch sicherer. Unter <a href="http://what3words.com">what3words.com</a> finden Sie vertiefende Informationen zu dem weltweiten Adress-System.	PBG	0,00 0,00	S	S	S	S	S	S	S	S	S	S	S	S	S	S	S	S	S	S	S	S	S
<b>MBUX Augmented Reality für Navigation</b> Damit Sie sich in komplexen Verkehrssituationen zurechtfinden, vernetzt MBUX Augmented Reality für Navigation die virtuelle Welt mit der realen. Die Technik blendet grafische Navigations- und Verkehrshinweise in Live-Bilder ein. Sie kommen schnell, sicher und stressfrei ans Ziel.	U19	0,00 0,00	S	S	S	S	S	S	S	S	S	S	S	S	S	S	S	S	S	S	S	S	S
<b>Mercedes-Benz Notrufsystem</b> Das Mercedes-Benz Notrufsystem kann im Notfall für den entscheidenden Zeitvorteil sorgen. Über ein Kommunikationsmodul mit eigener SIM-Karte wird bei einem erkannten Unfall automatisch ein Notruf ausgelöst, der die Zeit bis zum Eintreffen von Rettungskräften verkürzen kann. Der Notruf kann auch manuell ausgelöst werden, um Hilfe zu organisieren. In einem Notfall werden die folgenden Informationen an das Notrufzentrum übermittelt: GPS-Positionsdaten des Fahrzeugs, Fahrtrichtung, Fahrzeugidentifikationsnummer, geschätzte Anzahl der Personen im Fahrzeug, manuelle/automatische Auslösung, Zeitstempel (Zeitpunkt des Unfalls), Spracheinstellung im Infotainmentsystem (nur bei Verbindung zur Mercedes-Benz Notrufzentrale) und Antriebsart (Diesel, Benzin, Elektro usw.) Die manuelle Auswahl einer Verbindung mit öffentlichen Notfall-Rufnummern (z. B. 112) ist über das Notrufsystem nicht möglich. Falls keine Verbindung mit der Mercedes-Benz Notrufzentrale aufgebaut werden kann, wird automatisch der Verbindungsaufbau mit einer öffentlichen Notfall-Rufnummer (z. B. 112) versucht. Eine Liste der Länder, in denen bereits entsprechende Notrufnummern eingerichtet sind, kann unter <a href="http://www.mercedes-benz-mobile.com/extra/ecall">http://www.mercedes-benz-mobile.com/extra/ecall</a> eingesehen werden.	351	0,00 0,00	S	S	S	S	S	S	S	S	S	S	S	S	S	S	S	S	S	S	S	S	S

# Serien- und Sonderausstattung.

## Infotainment, Navigation und Kommunikation

	Code	Preis Euro inkl. MwSt. exkl. MwSt.	kurzer Radstand				langer Radstand				Maybach				
			S 450 e	S 580 e	S 580 e 4MATIC	S 350 d	S 350 d 4MATIC	S 400 d 4MATIC	S 450 4MATIC	S 500 4MATIC	S 580 4MATIC	Mercedes-Maybach S 580 4MATIC	Mercedes-Maybach S 680 4MATIC		
<b>Smartphone Integration</b> Android Auto™ und Apple CarPlay™. Die Smartphone-Integration verbindet das Mobiltelefon via Apple CarPlay™ und Android Auto™ drahtlos mit dem Multimediasystem. Damit haben Sie komfortabel Zugriff auf die wichtigsten Anwendungen Ihres Smartphones. Auch Apps von Drittanbietern wie etwa Spotify können Sie schnell und einfach benutzen	14U	0,00 0,00	S	S	S	S	S	S	S	S	S	S	S	S	S
															
<b>Kabelloses Ladesystem für mobile Endgeräte vorn</b> Aus Fahrtzeit wird Ladezeit: Sparen Sie sich lästiges Kabelgewirr und legen Sie Ihr Smartphone zum Aufladen einfach in die integrierte Ladeschale in der Mittelkonsole. Unterstützt werden alle Qi-kompatiblen Endgeräte. Informationen zu kompatiblen Mobiltelefonen erhalten Sie unter: <a href="http://www.mercedes-benz.com/connect/">www.mercedes-benz.com/connect/</a>	897	0,00 0,00	S	S	S	S	S	S	S	S	S	S	S	S	S
															
<b>OLED Zentral-Display</b> mit 12,8" Bildschirmdiagonale. Das 12,8" große OLED Zentral-Display verwandelt Ihr Cockpit in eine Hightech-Kommandozentrale in herausragender Dimension und nutzbarer Bedienfläche. Auch die exzellente Farbbrillanz wertet das Interieurdesign zusätzlich auf. Das haptische Feedback verbessert und erleichtert Ihre intuitiven Eingaben während der Fahrt.	868	0,00 0,00	S	S	S	S	S	S	S	S	S	S	S	S	S
															
<b>Digitales Radio</b> Digitalradio bietet Ihnen noch mehr Information und Entertainment durch deutlich mehr Programme. Wählen Sie Ihre persönlichen Lieblings-Sender. Gleichzeitig steigert der klare, rauschfreie Empfang den Hörgenuss. Digitale Sendeverfahren sind noch nicht flächendeckend eingeführt. Bei Bedarf schaltet das Digitalradio automatisch auf analogen Empfang (FM-UKW) um.	537	0,00 0,00	S	S	S	S	S	S	S	S	S	S	S	S	S
															
<b>Fingerabdruck Scanner</b> Mit dem Fingerabdruck Scanner identifizieren Sie sich sehr schnell und komfortabel. Denn Ihre persönlichen Daten wie Profile oder auch Büro- und Zahlungsfunktionen sind geschützt. Wenn Sie die farbig beleuchtete Taste berühren, schaltet das System den Zugang dazu frei. Das ist sicher und zudem ablenkungsfreier als eine PIN-Eingabe. Am Fingerabdruck Scanner authentifizieren Sie sich einmalig mit Ihrer 4-stelligen Mercedes me PIN. Diese dient auch alternativ zur Anmeldung. Wird die PIN vergessen, kann sie in der Mercedes App oder im Portal zurückgesetzt und eine neue Zahlenkombination eingegeben werden. Datenschutz: Nicht die kompletten biometrischen Merkmale sind im Fingerabdruck Scanner hinterlegt, sondern lediglich ausgewählte Bestandteile.	321	0,00 0,00	S	S	S	S	S	S	S	S	S	S	S	S	S
															

# Serien- und Sonderausstattung.

## Infotainment, Navigation und Kommunikation

**Kommunikationsmodul (LTE) für die Nutzung von Mercedes me connect Diensten**  
Das Kommunikationsmodul mit fahrzeugfester, LTE-fähiger SIM-Karte bietet Ihnen ein Plus an Komfort und Sicherheit. Es vernetzt Sie kontinuierlich mit Ihrem Fahrzeug - und das Fahrzeug mit der Infrastruktur wie dem Mercedes-Benz-Server oder dem Internet. Dadurch können Sie Dienste wie die Live Traffic Information von Mercedes me connect nutzen.

Für die Nutzung der Dienste ist eine Registrierung im Mercedes me Portal sowie die Zustimmung zu den Nutzungsbedingungen für die Mercedes me connect Dienste notwendig. Zusätzlich muss das jeweilige Fahrzeug mit dem Benutzerkonto verknüpft sein. Nach Ablauf der initialen Laufzeit können die Dienste kostenpflichtig verlängert werden. Die erstmalige Aktivierung der Dienste ist innerhalb von 1 Jahr ab Erstzulassung oder Inbetriebnahme durch den Kunden möglich, je nachdem was zuerst erfolgt.

Nicht mit Kommunikationsmodul (LTE Advanced) für die Nutzung von Mercedes me connect Diensten (384)



Code  
Preis Euro  
inkl. MwSt.  
exkl. MwSt.

383  
0,00  
0,00

**Festplatten-Navigation**  
Sparen Sie Zeit durch eine schnelle Festplatten-Navigation mit flexiblen Eingaben über Touchbedienung oder Spracheingabe. Dabei sind die 3D-Anzeigen etwa von Sehenswürdigkeiten auch ein optischer Genuss. Das intelligente System führt sie zuverlässig an Ihr Ziel und greift dabei sowohl auf lokale sowie aktuelle Online-Informationen zurück.

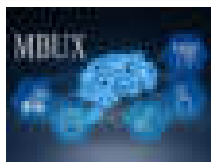

365  
0,00  
0,00

**Kommunikationsmodul (LTE Advanced) für die Nutzung von Mercedes me connect**  
Das Kommunikationsmodul überträgt größere Datenvolumen mit hoher Geschwindigkeit. Der Begriff Advanced steht für einen besonders leistungsfähigen Mobilfunkstandard. Von diesem Turbo-LTE profitieren Sie immer. Etwa durch noch schnelleren Informationsfluss bei den vielen Mercedes me Komfortdiensten oder der Car-to-X-Kommunikation.

Für die Nutzung der Dienste ist eine Registrierung im Mercedes me Portal sowie die Zustimmung zu den Nutzungsbedingungen für die Mercedes me connect Dienste notwendig. Zusätzlich muss das jeweilige Fahrzeug mit dem Benutzerkonto verknüpft sein. Nach Ablauf der initialen Laufzeit können die Dienste kostenpflichtig verlängert werden. Die erstmalige Aktivierung der Dienste ist innerhalb von 1 Jahr ab Erstzulassung oder Inbetriebnahme durch den Kunden möglich, je nachdem was zuerst erfolgt.

Nicht mit Kommunikationsmodul (LTE) für die Nutzung von Mercedes me connect Diensten (383)



384  
178,50  
150,00

**Multifunktions-Telefonie**  
Verbinden Sie Ihr Mobiltelefon und die Außenantenne zu einem Team - und profitieren Sie von einem besseren Empfang. Dazu legen Sie einfach Ihr induktiv ladbares Telefon in die Auflagematte. Dann sendet eine zusätzlich verbaute, integrierte Antenne die Signale nach außen. Die Fahrzeuglautsprecher übernehmen die Sprachausgabe.

Telefonate laufen nach wie vor über das Telefon - nur die Sprachausgabe wird vom Fahrzeug übernommen. Informationen zu kompatiblen Mobiltelefonen erhalten Sie unter: [www.mercedes-benz.com/connect/](http://www.mercedes-benz.com/connect/)



899  
702,10  
590,00

		kurzer Radstand								langer Radstand						Maybach			
S 450 e	S 580 e	S 580 e 4MATIC	S 350 d	S 350 d 4MATIC	S 400 d 4MATIC	S 450 4MATIC	S 500 4MATIC	S 580 4MATIC	S 450 e	S 580 e	S 580 e 4MATIC	S 350 d	S 350 d 4MATIC	S 400 d 4MATIC	S 450 4MATIC	S 500 4MATIC	S 580 4MATIC	Mercedes-Maybach S 580 4MATIC	Mercedes-Maybach S 680 4MATIC
S	S	S	S	S	S	S	S	S	S	S	S	S	S	S	S	S	S	S	S
S	S	S	S	S	S	S	S	S	S	S	S	S	S	S	S	S	S	S	S
●	●	●	●	●	●	●	●	●	●	●	●	●	●	●	●	●	●	●	●
●	●	●	●	●	●	●	●	●	●	●	●	●	●	●	●	●	●	●	●



# Serien- und Sonderausstattung.

## Infotainment, Navigation und Kommunikation

### Auto-Telefonie

Erleben Sie die Vorteile einer komplett eigenständigen Telefonanlage inklusive WLAN-Hotspot. Direkt verbunden mit der LTE-Außenantenne für Top-Sprachqualität, direkt betrieben durch eine SIM-Karte oder per SAP-Profil angebunden. Es macht Sie unabhängig vom Smartphone und Ladezuständen – und leitet die Mobilfunkstrahlung nahezu komplett nach außen.

Beim iPhone ist ein Betrieb mit zweiter SIM-Karte möglich, aber kein drahtloses Auslesen der Karte per Bluetooth®-Protokoll SAP (SIM-Access-Profile).

Informationen zu kompatiblen Mobiltelefonen erhalten Sie unter: [www.mercedes-benz.com/connect/](http://www.mercedes-benz.com/connect/)

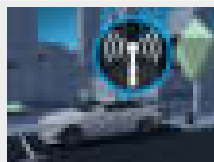

Code

Preis Euro  
inkl. MwSt.  
exkl. MwSt.

380

1.011,50  
850,00

### Business-Telefonie im Fond

Führen Sie Telefongespräche bequem aus dem Fond heraus. Für private Gespräche steht Ihnen ein Bluetooth-Hörer zur Verfügung, der sich gut erreichbar in der Mittelarmlehne befindet. Er ist mit Ihrem Smartphone gekoppelt und profitiert vom besseren Empfang der Außenantenne.

Nur mit Fondsitze elektrisch einstellbar inklusive Memory-Funktion (223), Auto-Telefonie (380), MBUX Fond-Tablet (447), USB-Paket Plus (72B) und Kabelloses Ladesystem für mobile Endgeräte im Fond (898)

Nur mit Burmester® 3D-Surround-Soundsystem (810) oder Burmester® High-End 4D-Surround-Soundsystem (811)

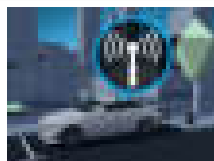

856

1.130,50  
950,00

### 3D Fahrer-Display

Behalten Sie auf dem 3D Fahrer-Display das Wichtigste im Blick. Die dreidimensionalen Warnhinweise und Funktionen der Fahrassistenzsysteme fallen Ihnen mit markanten Tiefen- und Schatteneffekten sofort ins Auge. Zukunftsweisend ist auch die faszinierende 3D-Wiedergabe von Pkw, Lkw, Bussen oder Motorrädern, die sich vor Ihrem Fahrzeug befinden.

Enthalten in MBUX Augmented Reality Head-up-Display (445)



451

1.416,10  
1.190,00

### Head-up-Display

Beste Aussichten für sportlichen Fahrspaß und ein souveränes Fahrgefühl: Das Head-up-Display verwandelt Ihre Frontscheibe in ein faszinierendes digitales Cockpit. Damit haben Sie wichtige Informationen immer direkt im Blick. Ihre volle Aufmerksamkeit gehört der Straße und dem Verkehrsgeschehen vor Ihnen.

Nicht mit MBUX Augmented Reality Head-up-Display (445)



438

1.297,10  
1.090,00

kurzer Radstand							langer Radstand							Maybach					
S 450 e	S 580 e	S 580 e 4MATIC	S 350 d	S 350 d 4MATIC	S 400 d 4MATIC	S 450 4MATIC	S 500 4MATIC	S 580 4MATIC	S 450 e	S 580 e	S 580 e 4MATIC	S 350 d	S 350 d 4MATIC	S 400 d 4MATIC	S 450 4MATIC	S 500 4MATIC	S 580 4MATIC	Mercedes-Maybach S 580 4MATIC	Mercedes-Maybach S 680 4MATIC
●	●	●	●	●	●	●	●	●	●	●	●	●	●	●	●	●	●	●	●
●	●	●	●	●	●	●	●	●	●	●	●	●	●	●	●	●	●	●	●
●	●	●	●	●	●	●	●	●	●	●	●	●	●	●	●	●	●	●	●
●	●	●	●	●	●	●	●	●	●	●	●	●	●	●	●	●	●	●	S

# Serien- und Sonderausstattung.

## Infotainment, Navigation und Kommunikation

### MBUX Augmented Reality Head-up-Display

Dieses Head-up-Display ergänzt Ihr Sichtfeld mit virtuellen Hinweisen, ohne Sie abzulenken. Beispielsweise schweben große Richtungspfeile über der Kreuzung, an der Sie abbiegen müssen. Sie wissen sofort, was zu tun ist. Im Vergleich zum klassischen Head-up-Display ist die Anzeigefläche deutlich vergrößert. Die farbigen Einblendungen sehen Sie in einem virtuellen Abstand von zehn Metern vor dem Fahrzeug. Dabei verschmelzen diese direkt erlebbaren Informationen nahtlos mit der Realität.



Enthält 3D Fahrer-Display (451)  
Nicht mit Head-up-Display (438)

### TV-Tuner

Der TV-Tuner macht Ihr Fahrzeug zum Heimkino. Egal, ob im Stau oder bei einer Pause im Auto, dank des digitalen Empfangs genießen Sie und Ihre Mitfahrer Fernsehen in brillanter Auflösung auf dem Multimedia-Display.

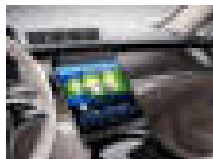

Der TV-Tuner ermöglicht den Empfang von Fernsehsendern gemäß den Standards DVB-T, DVB-T2, ISDB-T und T-DMB. Es können sowohl unverschlüsselte als auch verschlüsselte TV- und Radioprogramme in SDTV und HDTV empfangen werden, für den Empfang verschlüsselter Programme muss der Kunde sein Abonnement freischalten lassen. Die Senderlisten werden je nach Empfangssituation automatisch angepasst.

Während der Fahrt wird das TV-Bild nur auf den Displays der Fondpassagiere dargestellt.  
Enthält CI+BOX-Kartenleser (381)

### Soundpersonalisierung

Ein maßgeschneidertes Hörerlebnis: Mit der Personalisierung des Soundsystems erreichen Sie ganz einfach Ihr perfektes Klang-Setup. Ein Einrichtungsassistent mit innovativem Algorithmus bestimmt mit Ihnen zusammen Ihre Musikvorlieben und stellt das Burmester® Soundsystem auf Ihre Wünsche ein. Das Ergebnis speichert er in einem persönlichen Profil.



Nur mit Burmester® 3D-Surround-Soundsystem (810) oder Burmester® High-End 4D-Surround-Soundsystem (811)

### Burmester® 3D-Surround-Soundsystem

mit 15 Lautsprechern und 710 Watt Systemleistung. Erleben Sie mehr Audio-Performance mit erlesenem Burmester®-Sound. Die hochwertigen Lautsprecher entwickeln einen eindrucksvollen Raumklang. Diesen können Sie gezielt für die vorderen und hinteren Plätze optimieren und das Hörerlebnis intensivieren. Die unverwechselbaren Burmester® Lautsprecherabdeckungen werten das Interieur auch optisch auf.



Nicht mit Burmester® High-End 4D-Surround-Soundsystem (811)

Code

Preis Euro  
inkl. MwSt.  
exkl. MwSt.

kurzer Radstand										langer Radstand						Maybach			
S 450 e	S 580 e	S 580 e 4MATIC	S 350 d	S 350 d 4MATIC	S 400 d 4MATIC	S 450 4MATIC	S 500 4MATIC	S 580 4MATIC	S 450 e	S 580 e	S 580 e 4MATIC	S 350 d	S 350 d 4MATIC	S 400 d 4MATIC	S 450 4MATIC	S 500 4MATIC	S 580 4MATIC	Mercedes-Maybach S 580 4MATIC	Mercedes-Maybach S 680 4MATIC
●	●	●	●	●	●	●	●	●	●	●	●	●	●	●	●	●	●	●	●
●	●	●	●	●	●	●	●	●	●	●	●	●	●	●	●	●	●	●	●
S	S	S	○	○	○	○	○	S	S	S	S	○	○	○	○	○	S	S	S
●	S	S	●	●	●	●	●	S	●	S	S	●	●	●	●	●	S	S	S

# Serien- und Sonderausstattung.

## Infotainment, Navigation und Kommunikation

	Code	Preis Euro inkl. MwSt. exkl. MwSt.	kurzer Radstand								langer Radstand					Maybach							
			S 450 e	S 580 e	S 580 e 4MATIC	S 350 d	S 350 d 4MATIC	S 400 d 4MATIC	S 450 4MATIC	S 500 4MATIC	S 580 4MATIC	S 450 e	S 580 e	S 580 e 4MATIC	S 350 d	S 350 d 4MATIC	S 400 d 4MATIC	S 450 4MATIC	S 500 4MATIC	S 580 4MATIC	Mercedes-Maybach S 580 4MATIC	Mercedes-Maybach S 680 4MATIC	
<p><b>Burmester® High-End 4D-Surround-Soundsystem</b> mit 31 High-End Lautsprechern und 1.350 Watt Systemleistung. Sie erleben Musik mit allen Sinnen und einem einzigartigen 4D-Erlebnis. Diese neue Dimension entfalten lautsprecherähnliche Exciter mit einer Klangmassage. Ebenfalls in den Sitzen integrierte Surround-Lautsprecher optimieren den Raumklang. Darüber hinaus profitiert die klare Stimmwiedergabe der Telefonie für Ihren perfekten Arbeitsplatz.</p> <p>Für Mercedes-Maybach: Enthalten in High-End Interieur-Paket (P32) Nur mit Fondsitze elektrisch einstellbar inklusive Memory-Funktion (223), Panorama-Schiebedach (413) und Sonnenschutz-Paket (P09) Nicht mit Burmester® 3D-Surround-Soundsystem (810)</p>	811	8.097,95 6.805,00 6.539,05 5.495,00	-	-	-	●	●	●	●	●	-	-	-	-	-	-	-	-	-	-	-	-	-
<p><b>Vorrüstung für MBUX Entertainment Plus</b> Streamen Sie Videos und genießen Sie Ihre Lieblingsmusik: Das Paket hebt die Unterhaltung in Ihrem Mercedes auf das nächste Level. Neben Musikstreamingdiensten und Internetradio steht Ihnen auch ZYNC Videostreaming zur Wahl. Das benötigte Datenpaket können Sie komfortabel über einen ausgewählten Drittanbieter abschließen.</p> <p>Nur mit Burmester® 3D-Surround-Soundsystem (810) oder Burmester® High-End 4D-Surround-Soundsystem (811)</p>	49U	0,00 0,00	S	S	S	S	S	S	S	S	S	S	S	S	S	S	S	S	S	S	S	S	
<p><b>MBUX High-End Fond-Entertainment</b> Lassen Sie sich erstklassig unterhalten: Das bedeutet Entertainment über zwei hochauflösende, vollintegrierte 11,6 Zoll-Displays. Damit haben Sie auch im Fond das volle MBUX Erlebnis mit direktem Zugriff auf Fahrzeugfunktionen.</p> <p>Nur mit Burmester® 3D-Surround-Soundsystem (810) oder Burmester® High-End 4D-Surround-Soundsystem (811)</p>	854	3.558,10 2.990,00	●	●	●	●	●	●	●	●	●	●	●	●	●	●	●	●	●	●	●	S	
<p><b>1 kabelloser Kopfhörer</b> Der kabellose Kopfhörer überzeugt mit einem herausragenden, dreidimensionalen Sound und hohem Tragekomfort. Die aktive Geräuschreduzierung eliminiert wirkungsvoll Umgebungsgeräusche. Beste Voraussetzungen für wohltuende Ruhe und erstklassigen Hörgenuss.</p> <p>Eine flexible Tonausgabe über die Fahrzeug-Lautsprecher oder den kabellosen Kopfhörer (U31) ist nur mit MBUX High-End Fond-Entertainment (854) möglich. Darüber hinaus können Sie externe Gerät (z. B. Smartphone) mit dem Kopfhörer verbinden. Hierbei haben Sie die Wahl zwischen kabelloser Bluetooth-Verbindung und Klinken- bzw. USB-Verbindung (Typ C). Mit Ihren externen Geräten können Sie den Kopfhörer natürlich auch außerhalb des Fahrzeugs nutzen.</p>	U31	238,00 200,00	●	●	●	●	●	●	●	●	●	●	●	●	●	●	●	●	●	●	●	●	

● lieferbar gegen Mehrpreis

○ als Sonderausstattung ohne Mehrpreis lieferbar

S Serienausstattung

— nicht lieferbar

# Serien- und Sonderausstattung.

## Infotainment, Navigation und Kommunikation

### 2 kabellose Kopfhörer

Die kabellosen Kopfhörer überzeugen mit einem herausragenden, dreidimensionalen Sound und hohem Tragekomfort. Die aktive Geräuschreduzierung eliminiert wirkungsvoll Umgebungsgläusche. Beste Voraussetzungen für wohltuende Ruhe und erstklassigen Hörgenuss.

Eine flexible Tonausgabe über die Fahrzeug-Lautsprecher oder die kabellosen Kopfhörer (U58) ist nur mit MBUX High-End Fond-Entertainment (854) möglich.

Darüber hinaus können Sie externe Gerät (z. B. Smartphone) mit dem Kopfhörer verbinden. Hierbei haben Sie die Wahl zwischen kabelloser Bluetooth-Verbindung und Klinken- bzw. USB-Verbindung (Typ C). Mit Ihren externen Geräten können Sie den Kopfhörer natürlich auch außerhalb des Fahrzeugs nutzen.



Code

Preis Euro  
inkl. MwSt.  
exkl. MwSt.

U58

476,00  
400,00

### Kabelloses Ladesystem für mobile Endgeräte im Fond

Kompatible Mobiltelefone komfortabel und kabellos aufladen, auch im Fond: Das Ablagefach zwischen den beiden Sitzen ist auch eine induktive Ladefläche. Unterstützt werden alle mobilen Geräte, die den Qi-Standard verwenden.

Mit First-Class Fond (224) ist die Lademöglichkeit in der Businesskonsole zwischen den Fond-Sitzen platziert. Informationen zu kompatiblen Mobiltelefonen erhalten Sie unter: [www.mercedes-benz.com/connect/](http://www.mercedes-benz.com/connect/) S-Klasse Limousine langer Radstand: Enthalten in First-Class Fond (224)

Nur mit Fondsitze elektrisch einstellbar inklusive Memory-Funktion (223) und nur mit USB-Paket Plus (72B) oder MBUX Fond-Tablet (447)

Nicht mit Sitzheizung im Fond (872)



898

333,20  
280,00

### MBUX Fond-Tablet

Lehnen Sie sich bequem zurück und behalten mit dem MBUX Fond-Tablet dennoch die Kontrolle. Wie mit einer Fernbedienung greifen Sie beispielsweise auf das MBUX Multimediasystem zu und steuern Komfortausstattungen. Mit dem vollwertigen 7,4"-Tablet nutzen Sie auch das Internet oder Android Apps.

Nur mit Kabelloses Ladesystem für mobile Endgeräte im Fond (898) oder USB-Paket Plus (72B)

447

595,00  
500,00

### Alternative Smartphone Position im Fond

Die elegante Halterung außen an der Business-Konsole bringt das Smartphone in Ihren direkten Griffbereich. Sie haben es sofort verfügbar, ohne erst die Armauflage öffnen zu müssen. Integriert ist auch eine drahtlose Ladefunktion. So ist Ihr Telefon jederzeit einsatzbereit, auch wenn Sie es aus dem Fahrzeug mitnehmen.

Nur mit First-Class Fond (224)



326

702,10  
590,00

### USB-Paket Plus

Schnelle Stromversorgung für Smartphone und Tablet: Mit vier zusätzlichen USB-C-Schnittstellen laden Sie und Ihre Passagiere mobile Endgeräte ganz einfach auf. Alle USB-Anschlüsse im Fahrzeug werden zudem schnellladefähig. Über vorn verbundene Geräte spielen Sie auch Daten wie Ihre gespeicherte Musik in das Multimediasystem ein.



72B

357,00  
300,00

				kurzer Radstand						langer Radstand						Maybach							
				S 450 e	S 580 e	S 580 e 4MATIC	S 350 d	S 350 d 4MATIC	S 400 d 4MATIC	S 450 4MATIC	S 500 4MATIC	S 580 4MATIC	S 450 e	S 580 e	S 580 e 4MATIC	S 350 d	S 350 d 4MATIC	S 400 d 4MATIC	S 450 4MATIC	S 500 4MATIC	S 580 4MATIC	Mercedes-Maybach S 580 4MATIC	Mercedes-Maybach S 680 4MATIC
				●	●	●	●	●	●	●	●	●	●	●	●	●	●	●	●	●	●	●	●
				●	●	●	●	●	●	●	●	●	●	●	●	●	●	●	●	●	●	S	S
				●	●	●	●	●	●	●	●	●	●	●	●	●	●	●	●	●	●	S	S
				-	-	-	-	-	-	-	-	●	●	●	●	●	●	●	●	●	●	●	●
				●	●	●	●	●	●	●	●	●	●	●	●	●	●	●	●	●	●	●	●

● lieferbar gegen Mehrpreis



○ als Sonderausstattung ohne Mehrpreis lieferbar

S Serienausstattung

- nicht lieferbar

# Serien- und Sonderausstattung.

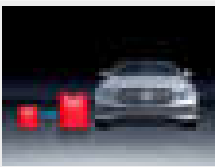
## Technik

<p><b>Kraftstoffbehälter mit 76 Liter Inhalt</b> Mit dem auf 76 Liter vergrößerten Kraftstoffbehälter müssen Sie deutlich seltener eine Tankstelle ansteuern. Der Kraftstoffbehälter mit größerem Volumen gibt Ihnen so gerade auf langen Fahrten das Gefühl zusätzlicher Freiheit.</p>		916	119,00 inkl. MwSt. 100,00
<p><b>Bremsanlage mit größeren Bremscheiben</b> Die Bremsanlage mit vergrößerten und gelochten Bremscheiben packt auch nach mehreren starken Bremsungen kraftvoll zu. Damit können Sie auch in besonders dynamischen Fahrsituationen auf standfeste Bremsen vertrauen. Nicht mit Leichtmetallräder (01R/51R/R38/R41), Winter-Kompletträder M+S 4-fach (4R5) oder Anhängervorrichtung mit ESP® Anhängerstabilisierung (550)</p>		U29	297,50 inkl. MwSt. 250,00
<p><b>Hinterachslenkung</b> mit 4,5° Lenkwinkelanpassung. Mit der Hinterachslenkung genießen Sie gleich drei Vorteile: eine noch souveränere Straßenlage, eine deutlich gesteigerte Agilität und nicht zuletzt eine bessere Wendigkeit – etwa beim Parken. Dazu lenken die Hinterräder je nach Fahrgeschwindigkeit gegen- oder gleichsinnig zu den Vorderrädern ein. Nicht mit Hinterachslenkung (216)</p>		201	1.547,00 inkl. MwSt. 1.300,00
<p><b>Hinterachslenkung</b> mit 10° Lenkwinkelanpassung. Erleben Sie den Führungsanspruch von Mercedes-Benz sogar beim Einparken: Diese Hinterachslenkung passt den Lenkwinkel um bis zu 10° an und reduziert den Wendekreis um fast zwei Meter. Ihre S-Klasse wirkt fast so handlich wie ein Kompaktwagen, wenn Sie rangieren. Bei höherem Tempo fahren Sie dagegen mit der Souveränität des langen Radstands. Nicht mit Leichtmetallräder (10R/17R/R16/R51/R90/RVQ/RVP/RWK/RWN/RZI), Hinterachslenkung (201) oder Park-Paket mit Rückfahrkamera (P44)</p>		216	1.547,00 inkl. MwSt. 1.300,00

Code

Preis Euro  
inkl. MwSt.  
exkl. MwSt.

kurzer Radstand						langer Radstand						Maybach							
S 450 e	S 580 e	S 580 e 4MATIC	S 350 d	S 350 d 4MATIC	S 400 d 4MATIC	S 450 4MATIC	S 500 4MATIC	S 580 4MATIC	S 580 e	S 580 e	S 580 e 4MATIC	S 350 d	S 350 d 4MATIC	S 400 d 4MATIC	S 450 4MATIC	S 500 4MATIC	S 580 4MATIC	Mercedes-Maybach S 580 4MATIC	Mercedes-Maybach S 680 4MATIC
-	-	-	●	●	●	●	●	S	-	-	-	●	●	●	●	●	S	S	S
●	●	●	●	●	●	●	●	●	●	●	●	●	●	●	●	●	●	-	-
●	●	●	●	●	●	●	●	●	●	●	●	●	●	●	●	●	●	●	●
●	●	●	●	●	●	●	●	●	●	●	●	●	●	●	●	●	●	●	●

● lieferbar gegen Mehrpreis

○ als Sonderausstattung ohne Mehrpreis lieferbar

S Serienausstattung

- nicht lieferbar

# Serien- und Sonderausstattung.

## Antrieb

### 9G-TRONIC

Überlassen Sie Ihrem Fahrzeug die Schaltarbeit: Die Gangwechsel des Automatikgetriebes 9G-TRONIC spüren Sie kaum. Neun Gänge ermöglichen niedrige Drehzahlen, das senkt Ihren Kraftstoffverbrauch und sorgt für ein angenehmeres Geräuschniveau.



Code

Preis Euro  
inkl. MwSt.  
exkl. MwSt.

### EQ Boost Startergenerator

Der Starter-Generator steigert mit Boost-Funktion die Agilität und senkt mit effizienter Rekuperation den Verbrauch. So speist sich ein hoher Anteil der beim Bremsen freigesetzten Energie in die Batterie zurück. Auch Fahr- und Geräuschkomfort profitieren. Basis ist das 48-Volt-Bordnetz.

### Technischer Unterschutz

Der technische Unterschutz kann den Unterboden Ihres Fahrzeugs vor Beschädigungen beim Überfahren von Steinen oder anderen Hindernissen schützen.

kurzer Radstand										langer Radstand						Maybach			
S 450 e	S 580 e	S 580 e 4MATIC	S 350 d	S 350 d 4MATIC	S 400 d 4MATIC	S 450 4MATIC	S 500 4MATIC	S 580 4MATIC	S 450 e	S 580 e	S 580 e 4MATIC	S 350 d	S 350 d 4MATIC	S 400 d 4MATIC	S 450 4MATIC	S 500 4MATIC	S 580 4MATIC	Mercedes-Maybach S 580 4MATIC	Mercedes-Maybach S 680 4MATIC
S	S	S	S	S	S	S	S	S	S	S	S	S	S	S	S	S	S	S	S
421																			
0,00																			
0,00																			
B01						S	S	S	-	-	-	-	-	-	S	S	S	S	-
0,00																			
481																			
154,70																			
130,00																			

# Serien- und Sonderausstattung.

## Fahrwerk

### AIRMATIC

Die AIRMATIC vereint die Vorteile mehrerer Fahrwerke in einem – wählen Sie zwischen Komfort und Dynamik. Dabei ist die Bandbreite des Setups beeindruckend. Die Luftfederung bietet herausragenden Abrollkomfort auch auf schwierigem Untergrund oder eine starke sportliche Performance. Praktisch: die automatische Niveauregulierung je nach Beladung.



Code

Preis Euro  
inkl. MwSt.  
exkl. MwSt.

489

0,00  
0,00

### E-ACTIVE BODY CONTROL

Souveränes Fahren in jeder Situation: E-ACTIVE BODY CONTROL ist die Synthese von Komfort, Präzision und Dynamik. Erleben Sie die erstklassigen nick-, wank- und stoßkompensierenden Effekte dieses modernen vollaktiven Fahrwerks – auf der Autobahn genauso wie auf kurvigen oder schlechten Straßen.

Nur mit MBUX Augmented Reality Head-up-Display (445)

490

7.735,00  
6.500,00

kurzer Radstand								langer Radstand						Maybach					
S 450 e	S 580 e	S 580 e 4MATIC	S 350 d	S 350 d 4MATIC	S 400 d 4MATIC	S 450 4MATIC	S 500 4MATIC	S 580 4MATIC	S 450 e	S 580 e	S 580 e 4MATIC	S 350 d	S 350 d 4MATIC	S 400 d 4MATIC	S 450 4MATIC	S 500 4MATIC	S 580 4MATIC	Mercedes-Maybach S 580 4MATIC	Mercedes-Maybach S 680 4MATIC
S	S	S	S	S	S	S	S	S	S	S	S	S	S	S	S	S	S	S	S
-	-	-	-	-	-	●	●	●	-	-	-	-	-	-	●	●	●	●	-

# Fahrhilfen.

	Code	Preis Euro inkl. MwSt. exkl. MwSt.	kurzer Radstand								langer Radstand						Maybach					
			S 450 e	S 580 e	S 580 e 4MATIC	S 350 d	S 350 d 4MATIC	S 400 d 4MATIC	S 450 4MATIC	S 500 4MATIC	S 580 4MATIC	S 450 e	S 580 e	S 580 e 4MATIC	S 350 d	S 350 d 4MATIC	S 400 d 4MATIC	S 450 4MATIC	S 500 4MATIC	S 580 4MATIC	Mercedes-Maybach S 580 4MATIC	Mercedes-Maybach S 680 4MATIC
<b>Zulassungsgutachten für Fahrhilfen</b> Für die Ausstattung unserer Fahrzeuge mit Fahrhilfen ab Werk ist in den meisten Fällen ein Teilegutachten notwendig. In diesem Fall wird das Fahrzeug nur mit dem entsprechenden Gutachten ausgeliefert.	E08	142,80 120,00	●	●	●	●	●	●	●	●	●	●	●	●	●	●	●	●	●	●	●	●
<b>Einstiegsschutz links</b> Der Einstiegsschutz bedeckt den Schweller Ihres Fahrzeugs und schützt diesen vor Beschädigungen damit dieser beispielsweise beim Umsetzen aus dem Rollstuhl auf den Fahrersitz nicht zerkratzt. Auch hält er dabei Ihre Kleidung frei von Verschmutzungen. Durch ein Faltkonzept kann der Einstiegsschutz im Fußraum neben dem Schweller abgelegt werden	E09	226,10 190,00	●	●	●	●	●	●	●	●	●	●	●	●	●	●	●	●	●	●	●	●
<b>Lenkraddrehknopf links</b> Für die sichere und komfortable Bedienung Ihres Lenkrades mit einer Hand sorgt der ergonomische Lenkraddrehknopf. Dieser wird unterhalb des Airbags stabil am Lenkradkorpus befestigt, sodass die Funktion des Airbags erhalten bleibt. Wird der Lenkraddrehknopf nicht benötigt, lässt sich dieser über einen Druckknopf bequem aus der Halterung lösen.	E65	499,80 420,00	●	●	●	●	●	●	●	●	●	●	●	●	●	●	●	●	●	●	●	●
<b>Lenkraddrehknopf rechts</b> Für die sichere und komfortable Bedienung Ihres Lenkrades mit einer Hand sorgt der ergonomische Lenkraddrehknopf. Dieser wird unterhalb des Airbags stabil am Lenkradkorpus befestigt, sodass die Funktion des Airbags erhalten bleibt. Wird der Lenkraddrehknopf nicht benötigt, lässt sich dieser über einen Druckknopf bequem aus der Halterung lösen.	E66	499,80 420,00	●	●	●	●	●	●	●	●	●	●	●	●	●	●	●	●	●	●	●	●
<b>Handbediengerät Classic</b> Das Handbediengerät Classic vereint ansprechendes Design mit hohem Komfort und einer sicheren Bedienung Ihres Mercedes-Benz mit der Hand, damit Sie stets sicher unterwegs sind, auch ohne eine Bedienung der Fußpedale. Nur mit Zulassungsgutachten für Fahrhilfen (E08)	E67	2.499,00 2.100,00	●	●	●	●	●	●	●	●	●	●	●	●	●	●	●	●	●	●	●	●

Zum Führen eines Fahrzeuges mit Fahrhilfen sind die Vorgaben der Führerschein- und Zulassungsstellen sowie von TÜV/DEKRA zu beachten. Die Funktionen des Originalfahrzeuges bleiben erhalten, so dass das Fahrzeug, auch ohne Nutzung der Fahrhilfen, von Personen ohne Behinderung gefahren werden kann. Je nach gewünschter Fahrhilfe können sich jedoch Einschränkungen bei Platzangebot und Funktion ergeben.



# Fahrhilfen.

	Code	Preis Euro inkl. MwSt. exkl. MwSt.	kurzer Radstand					langer Radstand					Maybach										
			S 450 e	S 580 e	S 580 e 4MATIC	S 350 d	S 350 d 4MATIC	S 400 d 4MATIC	S 450 4MATIC	S 500 4MATIC	S 580 4MATIC	S 450 e	S 580 e	S 580 e 4MATIC	S 350 d	S 350 d 4MATIC	S 400 d 4MATIC	S 450 4MATIC	S 500 4MATIC	S 580 4MATIC	Mercedes-Maybach S 580 4MATIC	Mercedes-Maybach S 680 4MATIC	
<b>Handbediengerät Classic beledert</b> Das belederte Handbediengerät Classic vereint ansprechendes Design mit hohem Komfort und einer sicheren Bedienung Ihres Mercedes-Benz mit der Hand, damit Sie stets sicher unterwegs sind, auch ohne eine Bedienung der Fußpedale. Das feine Leder sorgt für eine elegante Anmutung und fügt Ihr Handbediengerät geschmackvoll in den Fahrzeuginnenraum ein. Nur mit Zulassungsgutachten für Fahrhilfen (E08)	E68	3.213,00 2.700,00	●	●	●	●	●	●	●	●	●	●	●	●	●	●	●	●	●	●	●	●	●
<b>Handbediengerät Easy Speed beledert</b> Mit dem belederten Handbediengerät Easy Speed erfolgt die Beschleunigung und das Bremsen durch ein komfortables und innovatives Bediensystem. Durch sein schlankes Design und elegantes Leder fügt es sich optimal in Ihren Fahrzeuginnenraum ein. Nur mit Zulassungsgutachten für Fahrhilfen (E08)	E83	3.451,00 2.900,00	●	●	●	●	●	●	●	●	●	●	●	●	●	●	●	●	●	●	●	●	●
<b>Handbediengerät Easy Speed</b> Mit dem Handbediengerät Easy Speed erfolgt die Beschleunigung und das Bremsen durch ein komfortables und innovatives Bediensystem. Durch sein schlankes Design fügt es sich angenehm in Ihren Fahrzeuginnenraum ein. Nur mit Zulassungsgutachten für Fahrhilfen (E08)	E84	2.737,00 2.300,00	●	●	●	●	●	●	●	●	●	●	●	●	●	●	●	●	●	●	●	●	●
<b>Gurtschlossöffner für Fahrer</b> Bei eingeschränkter Beweglichkeit vereinfacht Ihnen die An- /Abschnallhilfe am Gurtschloss das An- und Abschnallen. Die ergonomisch geformte Griffverlängerung am Gurtschloss garantiert eine einfache Handhabung und verhindert durch einen zweifach abgesicherten Mechanismus ein unbeabsichtigtes Abschnallen.	E85	208,25 175,00	●	●	●	●	●	●	●	●	●	●	●	●	●	●	●	●	●	●	●	●	●
<b>Pedalabdeckung</b> Als weiteres Sicherheits-Plus verhindert die Pedalabdeckung das ungewollte Betätigen der Pedalanlage und ergänzt auf diese Weise optimal die Funktion Ihres Handbediengeräts. Die Abdeckung kann bei Bedarf mühelos abgenommen werden, was eine flexible Nutzung der Original-Pedalerie für weitere Fahrer ermöglicht. Nur mit Zulassungsgutachten für Fahrhilfen (E08)	E87	595,00 500,00	●	●	●	●	●	●	●	●	●	●	●	●	●	●	●	●	●	●	●	●	●

Zum Führen eines Fahrzeuges mit Fahrhilfen sind die Vorgaben der Führerschein- und Zulassungsstellen sowie von TÜV/DEKRA zu beachten. Die Funktionen des Originalfahrzeuges bleiben erhalten, so dass das Fahrzeug, auch ohne Nutzung der Fahrhilfen, von Personen ohne Behinderung gefahren werden kann. Je nach gewünschter Fahrhilfe können sich jedoch Einschränkungen bei Platzangebot und Funktion ergeben.

# Fahrhilfen.

## Kombischalterverlegung nach rechts

Die Verlegung des Kombischalters nach rechts ermöglicht Ihnen eine einfache Bedienung von Funktionen wie Blinker, Fernlicht und Lichthupe mit der rechten Hand. Dazu wird ein Hebel auf dem Originalschalter angebracht und auf die rechte Seite geführt, sodass Ihnen eine Bedienung trotz eingeschränkter Beweglichkeit in der linken Hand möglich ist.

Nur mit Zulassungsgutachten für Fahrhilfen (E08)



## Pedalerhöhung 2-fach

Die Pedalerhöhung von bis zu 100 mm erleichtert Ihnen das Erreichen der Pedale und sorgt so für eine sichere und angenehme Fahrt. Die Pedalerhöhungen werden auf die Originalpedale gesteckt und lassen sich mühelos wieder abnehmen, wenn Ihr Mercedes-Benz von weiteren Personen gefahren wird, die eine Pedalerhöhung nicht benötigen.

Nur mit Zulassungsgutachten für Fahrhilfen (E08)

Nicht mit Handbediengerät Classic (E67), Handbediengerät Classic beledert (E68), Handbediengerät Easy Speed beledert (E83) und Handbediengerät Easy Speed (E84)

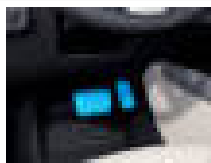

Code  
Preis Euro  
inkl. MwSt.  
exkl. MwSt.

E88  
297,50  
250,00

E92  
856,80  
720,00

kurzer Radstand						langer Radstand						Maybach							
S 450 e	S 580 e	S 580 e 4MATIC	S 350 d	S 350 d 4MATIC	S 400 d 4MATIC	S 450 4MATIC	S 500 4MATIC	S 580 4MATIC	S 450 e	S 580 e	S 580 e 4MATIC	S 350 d	S 350 d 4MATIC	S 400 d 4MATIC	S 450 4MATIC	S 500 4MATIC	S 580 4MATIC	Mercedes-Maybach S 580 4MATIC	Mercedes-Maybach S 680 4MATIC
●	●	●	●	●	●	●	●	●	●	●	●	●	●	●	●	●	●	●	●
●	●	●	●	●	●	●	●	●	●	●	●	●	●	●	●	●	●	●	●

Zum Führen eines Fahrzeuges mit Fahrhilfen sind die Vorgaben der Führerschein- und Zulassungsstellen sowie von TÜV/DEKRA zu beachten. Die Funktionen des Originalfahrzeuges bleiben erhalten, so dass das Fahrzeug, auch ohne Nutzung der Fahrhilfen, von Personen ohne Behinderung gefahren werden kann. Je nach gewünschter Fahrhilfe können sich jedoch Einschränkungen bei Platzangebot und Funktion ergeben.

# Weitere technische Daten.

Typ	Leergewicht/ Zuladung <sup>4</sup> / Zulässiges Gesamtgewicht (kg)	Gepäckraum- volumen <sup>5</sup> (l)	Anhängelast ungebremst/ gebremst (kg)	Tankinhalt/ davon Reserve (l)
Limousine kurzer Radstand Diesel				
<b>S 350 d</b>	2.020/700/2.720	540	750/2.100	65/8
<b>S 350 d 4MATIC</b>	2.070/700/2.770	540	750/2.100	65/8
<b>S 400 d 4MATIC</b>	2.070/700/2.770	540	750/2.100	65/8

Typ	Leergewicht/ Zuladung <sup>4</sup> / Zulässiges Gesamtgewicht (kg)	Gepäckraum- volumen <sup>5</sup> (l)	Anhängelast ungebremst/ gebremst (kg)	Tankinhalt/ davon Reserve (l)
Limousine kurzer Radstand Benziner				
<b>S 450 4MATIC</b>	2.045/750/2.795	550	750/2.100	65/8
<b>S 500 4MATIC</b>	2.080/730/2.810	550	750/2.100	65/8
<b>S 580 4MATIC</b>	2.095/725/2.820	535	750/2.100	76/8

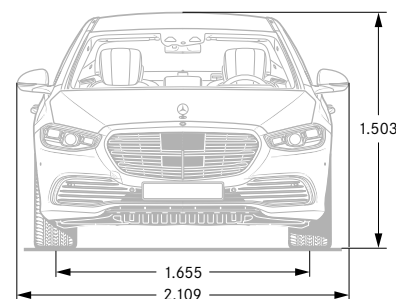
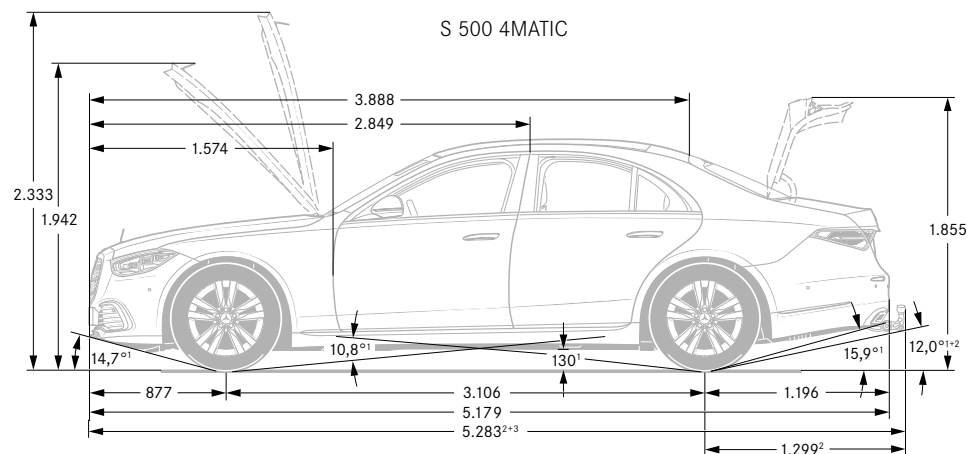

<sup>1</sup> Bei zulässigem Gesamtgewicht    <sup>2</sup> Mit Anhängerkupplung inkl. Schutzkappe (SA)    <sup>3</sup> inkl. Kennzeichen-Adapter (4 mm)

<sup>4</sup> Masse des Kraftfahrzeugs in fahrbereitem Zustand mit dem zu mindestens 90 % seines Fassungsvermögens gefüllten Kraftstofftank, zuzüglich der Masse des Fahrers (per Gesetz pauschal mit 75 kg veranschlagt), des Kraftstoffs und der Flüssigkeiten, ausgestattet mit der Standardausrüstung gemäß den Herstellerangaben sowie, sofern vorhanden, der Masse des Aufbaus, des Führerhauses, der Anhängervorrichtung und des Ersatzrads/der Ersatzräder sowie des Werkzeugs. Sonderausstattungen, Zusatzausrüstungen und Zubehör können einen Einfluss auf Gewicht, verbleibende Nutzlast, Rollwiderstand, Aerodynamik usw. haben und damit auch die Verbrauchs- und CO<sub>2</sub>-Werte beeinflussen.

<sup>5</sup> In Anlehnung an Richtlinie ISO 3832:2002-06. Gepäckraumvolumen kann je nach Sonderausstattung abweichen



# Weitere technische Daten.

Typ	Leergewicht/ Zuladung <sup>1</sup> / Zulässiges Gesamtgewicht (kg)	Gepäckraum- volumen <sup>2</sup> (l)	Anhängelast ungebremst/ gebremst (kg)	Tankinhalt/ davon Reserve (l)
Limousine langer Radstand Benziner				
<b>Mercedes-Maybach S 580 4MATIC</b>	2.290/620/2.910	505	-	76/8
<b>Mercedes-Maybach S 680 4MATIC</b>	2.350/540/2.890	495	-	76/8

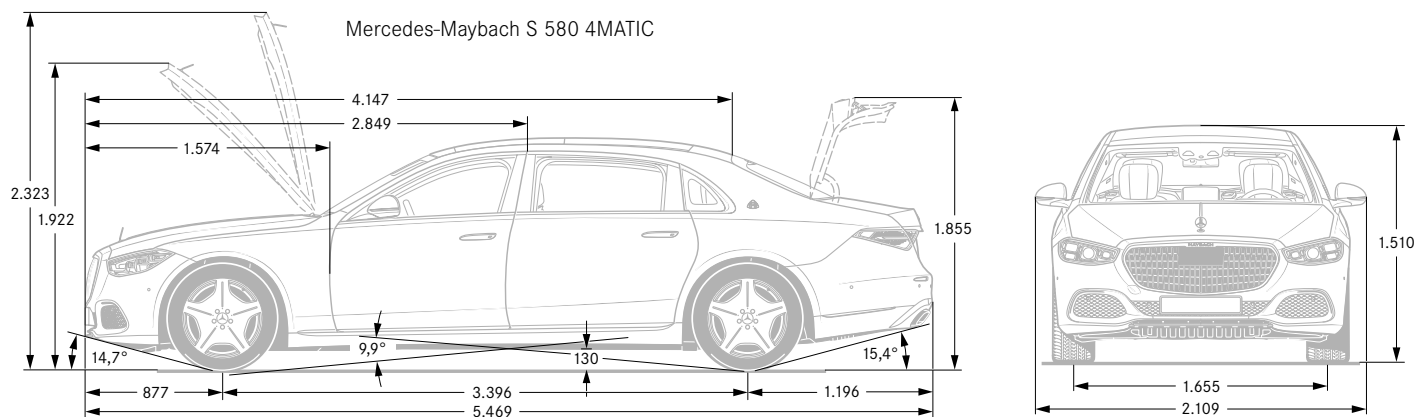

<sup>1</sup> Masse des Kraftfahrzeugs in fahrbereitem Zustand mit dem zu mindestens 90 % seines Fassungsvermögens gefüllten Kraftstofftank, zuzüglich der Masse des Fahrers (per Gesetz pauschal mit 75 kg veranschlagt), des Kraftstoffs und der Flüssigkeiten, ausgestattet mit der Standardausrüstung gemäß den Herstellerangaben sowie, sofern vorhanden, der Masse des Aufbaus, des Führerhauses, der Anhängervorrichtung und des Ersatzrads/der Ersatzräder sowie des Werkzeugs. Sonderausstattungen, Zusatzausrüstungen und Zubehör können einen Einfluss auf Gewicht, verbleibende Nutzlast, Rollwiderstand, Aerodynamik usw. haben und damit auch die Verbrauchs- und CO<sub>2</sub>-Werte beeinflussen.

<sup>2</sup> In Anlehnung an Richtlinie ISO 3832:2002-06. Gepäckraumvolumen kann je nach Sonderausstattung abweichen  
Fahrzeuginnenlänge ohne Kennzeichen-Adapter (1 mm)

# Service

## Mercedes-Benz KomplettService-Paket

Ihr Mercedes-Benz Service sorgt dafür, dass vom ersten Kilometer an die Sicherheit, Zuverlässigkeit und der Wert Ihres Mercedes bestmöglich bewahrt werden. So genießen Sie mit unserem KomplettService-Paket vielfältige Leistungen - und sind damit jederzeit einfach entspannt unterwegs. Das KomplettService-Paket umfasst bis zu fünf Jahre lang sämtliche Service-Arbeiten.<sup>1</sup>

z. B. für 36 Monate und 45.000 km nur:

<sup>1</sup> Gemäß den jeweiligen Bedingungen des KomplettService-Pakets.

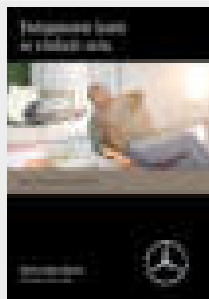

## Mercedes-Benz Garantie-Paket

Verlängern Sie ganz einfach Ihren Schutz vor unvorhersehbaren Reparaturkosten. Das Mercedes-Benz Garantie-Paket gibt Ihnen im Anschluss an die Neufahrzeug-Garantie finanzielle Sicherheit. Sie können es günstig bereits beim Neufahrzeugkauf oder während der Neufahrzeug-Garantie abschließen und anschließend optional jährlich bis ins 12. Laufjahr Ihres Fahrzeugs immer wieder verlängern. Sie sichern sich damit umfangreiche Garantie- und Reparaturleistungen<sup>2</sup> von Ihrem Mercedes-Benz Service.

<sup>2</sup> Gemäß den jeweiligen Bedingungen des Garantie-Pakets.

<sup>3</sup> Unverbindlich empfohlene Verkaufspreise.

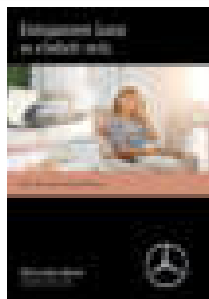

Garantie-Paket: 12 Monate im Anschluss an die Neufahrzeug-Garantie

Garantie-Paket: 24 Monate im Anschluss an die Neufahrzeug-Garantie

Garantie-Paket: 36 Monate im Anschluss an die Neufahrzeug-Garantie

Preis/Monat  
inkl. MwSt.

Kaufpreis<sup>3</sup>  
inkl. gesetzl.  
Steuer

	kurzer Radstand								langer Radstand						Maybach					
	S 450 e	S 580 e	S 580 e 4MATIC	S 350 d	S 350 d 4MATIC	S 400 d 4MATIC	S 450 4MATIC	S 500 4MATIC	S 580 4MATIC	S 450 e	S 580 e	S 580 e 4MATIC	S 350 d	S 350 d 4MATIC	S 400 d 4MATIC	S 450 4MATIC	S 500 4MATIC	S 580 4MATIC	Mercedes-Maybach S 580 4MATIC	Mercedes-Maybach S 680 4MA+TIC
99,00	-	-	-	●	-	-	-	-	-	-	-	-	-	●	-	-	-	-	-	-
105,00	-	-	-	-	●	-	-	-	-	-	-	-	-	●	-	-	-	-	-	-
108,00	●	-	-	-	-	-	-	-	-	●	-	-	-	-	-	-	-	-	-	-
111,00	-	-	-	-	-	●	●	●	-	-	-	-	-	-	●	●	●	-	-	-
123,00	-	-	-	-	-	-	-	-	●	-	-	-	-	-	-	-	-	●	-	-
129,00	-	●	-	-	-	-	-	-	-	●	-	-	-	-	-	-	-	-	-	-
135,00	-	-	●	-	-	-	-	-	-	-	●	-	-	-	-	-	-	-	●	-
141,00	-	-	-	-	-	-	-	-	-	-	-	-	-	-	-	-	-	-	-	●
489,00	●	●	●	●	●	●	●	●	●	●	●	●	●	●	●	●	●	●	-	-
759,00	-	-	-	-	-	-	-	-	-	-	-	-	-	-	-	-	-	-	●	●
1.085,00	●	●	●	●	●	●	●	●	●	●	●	●	●	●	●	●	●	●	-	-
1.709,00	-	-	-	-	-	-	-	-	-	-	-	-	-	-	-	-	-	-	●	●
1.795,00	●	●	●	●	●	●	●	●	●	●	●	●	●	●	●	●	●	●	-	-
3.029,00	-	-	-	-	-	-	-	-	-	-	-	-	-	-	-	-	-	-	●	●

● lieferbar gegen Mehrpreis

○ als Sonderausstattung ohne Mehrpreis lieferbar

S Serienausstattung

- nicht lieferbar

# Finanzdienstleistungen und Versicherungen.

## **Mercedes-Benz Bank**

Profitieren Sie von der Mercedes-Benz Qualität, Zuverlässigkeit und Sicherheit auch in Ihren finanziellen Angelegenheiten. Mit unseren Finanzierungs- und Leasingprodukten haben Sie flexible Möglichkeiten, sich Ihren Wunsch eines neuen Mercedes zu erfüllen. Und unsere Versicherungen bieten zuverlässigen Schutz für Ihr Auto und Ihr Budget. Darüber hinaus runden Produkte zum Anlegen das Angebot ab. Erfahren Sie mehr unter [www.mercedes-benz-bank.de](http://www.mercedes-benz-bank.de)



## **Mobilität aus einer Hand**

Wählen Sie die individuelle Kombination, die zu Ihrem Leben passt. Mit Leasing und Service-Leasing bietet Ihnen die Mercedes-Benz Bank Gruppe zwei attraktive Produkte, wenn Sie sich Ihre Flexibilität bewahren und regelmäßig auf ein neues Modell umsteigen wollen. Bei der Plus3-Finanzierung entscheiden Sie am Vertragsende, ob Sie Ihr Fahrzeug behalten, verkaufen oder zum vertraglich garantierten Restwert\* zurückgeben möchten. Und für Ihren flexiblen Mobilitätsbedarf ermöglicht Ihnen Mercedes-Benz Rent den Mercedes Ihrer Wahl zur Miete.

\* Diese Option beruht auf einer Zusatzvereinbarung zwischen Ihnen und Ihrem Händler.

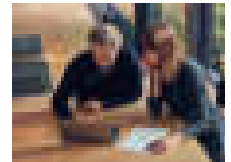

## **Mercedes Credit Card**

Die neue Mercedes Credit Card\* ist auf höchste Ansprüche zugeschnitten. Mit der Mercedes Credit Card bezahlen Sie weltweit komfortabel und profitieren von Reise- und Versicherungsleistungen, automobilen Leistungen, einem attraktiven Bonusprogramm und finanziellen Freiheiten. Und Sie können ganz individuell auch optionale Versicherungen wie ein Reise- oder Shopping-Paket auswählen.

Informieren Sie sich und beantragen Sie die neue Mercedes Credit Card unter: <https://www.mercedes-creditcard.de/>

\*Kartenherausgebendes Institut und Vertragspartner ist die Landesbank Baden-Württemberg/BW-Bank.

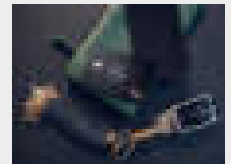

## **Mercedes-Benz Autoversicherung / InScore - die Telematik Autoversicherung**

Ein Mercedes sollte auch wie ein Mercedes versichert sein. Die Mercedes-Benz Autoversicherung\* oder InScore\* inkl. zusätzlichem Versicherungsschutz für Elektro- und Hybridfahrzeuge sichern Ihren Wagen nicht nur umfassend ab. Im Schadenfall wird Ihr Mercedes außerdem stets nach Herstellervorgaben in einer Mercedes-Benz Werkstatt repariert.

\*Versicherer: HDI Versicherung AG, vermittelt durch die Mercedes-Benz Bank AG. Es gelten die allgemeinen Versicherungsbedingungen.

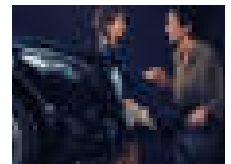

## **Kaufpreisschutz**

Erweitern Sie die Leistungen Ihrer Vollkaskoversicherung. Der Kaufpreisschutz\* schließt bei Totalschaden, Diebstahl oder Zerstörung bis zu 48 Monate lang die Lücke zwischen Kaufpreis und Wiederbeschaffungswert. So steht Ihnen für den Kauf eines neuen Fahrzeugs der ursprüngliche Kaufpreis erneut zur Verfügung.

\*Versicherer: Zurich Insurance plc NDL für Deutschland, vermittelt durch die Mercedes-Benz Bank AG. Es gelten die allgemeinen Versicherungsbedingungen.

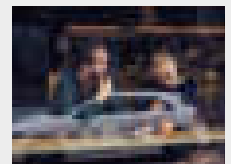

# Fahrzeugabholung.

Mehr Informationen zur Fahrzeugabholung im Kundencenter finden Sie in unserer praktischen Web-App.  
Bequem den QR-Code scannen oder [www.mbkundencenter.com](http://www.mbkundencenter.com) besuchen.



Besuchen Sie die Erfinder des Automobils und erleben Sie Ihre ganz persönlichen Sternstunden in einem der Mercedes-Benz Kundencenter. Erfahren Sie hautnah, wie wir mit modernster Technik Fahrzeuge nach den individuellen Wünschen unserer Kunden entstehen lassen, und nehmen Sie an einer Werkbesichtigung durch unsere Automobilfertigung teil! Unsere Mercedes-Benz Expert\*innen sind bei Ihrer persönlichen Fahrzeugeinweisung gerne für Sie da!

## Mercedes-Benz Kundencenter Bremen

Erleben Sie das Werk in Bremen als Kompetenzzentrum der C-Klasse: Limousine, T-Modell, Coupé, Cabriolet und GLC oder als Sportwagenschmiede für SL, SLC, E-Klasse Coupé und E-Klasse Cabriolet und unsere vollelektrischen EQ-Modelle EQC und EQE. Lernen Sie unseren Geländewagen-Parcours „The Rock“ kennen und stellen Sie den GLC auf die Probe. Das Kundencenter freut sich darauf, seinen Gästen einen unvergesslichen Tag zu bereiten.

Die Abholung Ihrer neuen S-Klasse ist im Mercedes-Benz Kundencenter Bremen gegen einen Aufpreis von 595,00 € (inklusive Mehrwertsteuer) möglich.

Im Holter Feld 10  
28309 Bremen  
Telefon: +49 (0) 30 2694 1010  
E-Mail:  
[kundencenter.bremen@mercedes-benz.com](mailto:kundencenter.bremen@mercedes-benz.com)

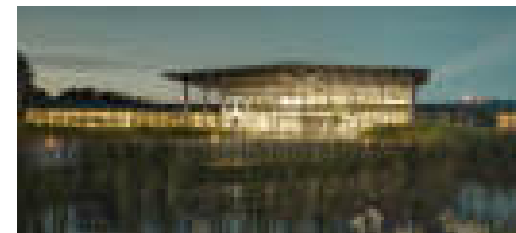

## Mercedes-Benz Kundencenter Rastatt

Gehen Sie mit auf Entdeckungstour und werden Sie Zeuge, wie die A- und B-Klasse sowie der GLA und der vollelektrische EQA im Mercedes-Benz Werk Rastatt, dem Kompetenzzentrum der Kompaktfahrzeuge, entstehen. Auf dem neuen Erlebnis-Parcours „A-Rock“ wird das Fahren zum Abenteuer. Offroad Begeisterte können sich hier von der Qualität des im Werk Rastatt produzierten GLA selbst überzeugen. Erleben Sie bei uns einen Tag wie keinen anderen! Wir freuen uns auf Sie.

Die Abholung Ihres neuen S-Klasse ist im Mercedes-Benz Kundencenter Rastatt gegen einen Aufpreis von 595,00 € (inklusive Mehrwertsteuer) möglich.

Gottlieb-Daimler-Straße  
76437 Rastatt  
Telefon: +49 (0) 30 2694 1010  
E-Mail:  
[kundencenter.rastatt@mercedes-benz.com](mailto:kundencenter.rastatt@mercedes-benz.com)



## Mercedes-Benz Kundencenter Sindelfingen

Das Mercedes-Benz Werk Sindelfingen ist Kompetenzzentrum für Fahrzeuge der Ober- und Luxusklasse. Hier entstehen EQS, S- und E-Klasse sowie CLS und Mercedes-AMG GT. Im Kundencenter in Sindelfingen trifft Tradition auf Moderne. Seit 1953 können Kunden auf Wunsch ihren neuen Mercedes direkt im Werk in Empfang nehmen. Die neu gestalteten Räumlichkeiten des Kundencenters bieten Ihnen mehr Anlass denn je für einen Besuch. Überzeugen Sie sich selbst!

Die Abholung Ihrer neuen S-Klasse ist im Mercedes-Benz Kundencenter Sindelfingen für Sie kostenfrei.

Käsbrunnlestraße 25/1  
71063 Sindelfingen  
Telefon: +49 (0) 30 2694 1010  
E-Mail:  
[kundencenter.sindelfingen@mercedes-benz.com](mailto:kundencenter.sindelfingen@mercedes-benz.com)



Fragen Sie Ihren Mercedes-Benz Vertragspartner zu näheren Details.



# Mercedes me connect.

## Voraussetzung:

Für die Nutzung der nachfolgend aufgeführten Dienste ist eine Registrierung im Mercedes me Portal sowie die Zustimmung zu den Nutzungsbedingungen für die Mercedes me connect Dienste notwendig. Zusätzlich muss das jeweilige Fahrzeug mit dem Benutzerkonto verknüpft sein. Nach Ablauf der initialen Laufzeit können die Dienste kostenpflichtig verlängert werden. Die erstmalige Aktivierung der Dienste ist innerhalb von 1 Jahr ab Erstzulassung oder Inbetriebnahme durch den Kunden möglich, je nachdem was zuerst erfolgt.

	Vertragsrechtliche Einschränkungen	MBUX
<b>Komfort Paket</b> Wartungsmanagement, Unfallmanagement, Pannenmanagement, Telediagnose, Fahrzeugdiagnose, Fahrzeugstatus und digitales Fahrtenbuch.	Unbegrenzte Laufzeit  Digitales Fahrtenbuch ab Aktivierung 1 Jahr kostenfrei nutzbar	S
<b>Vorrüstung für Navigationsdienste (01U)</b> Wo auch immer Sie hinfahren, Sie sind bestens informiert. Ihr Fahrzeug beantwortet Ihnen Fragen zu Ihrer Reise. Sie erfahren die Anzahl aktuell verfügbarer Parkplätze oder das aktuelle Wetter. Damit gelingt Ihnen die Reiseplanung noch leichter.	Lokale Suche/Anzeige Park- und Wetterinformationen 3 Jahre ab Aktivierung kostenfrei nutzbar	S
<b>Vorrüstung für Live Traffic Information (367)</b> Kommen Sie stressfrei, auf dem besten Weg und schneller an Ihr Ziel. Live Traffic Information empfängt in Echtzeit präzisere und aktuellere Verkehrsdaten als übliche Systeme und optimiert die dynamische Routenführung. Ob in der Rushhour oder auf Reisen: Sie können auf viele Situationen reagieren und Staus sowie Stop-and-go-Verkehr einfach umfahren. Car-to-X sorgt für mehr Sicherheit und Komfort und kann auch vor rutschigen Straßen und liegengebliebenen Fahrzeugen warnen.	3 Jahre ab Aktivierung kostenfrei nutzbar	S
<b>Mercedes-Benz Notrufsystem (351)</b> Das Mercedes-Benz Notrufsystem kann im Notfall für den entscheidenden Zeitvorteil sorgen. Über ein Kommunikationsmodul mit eigener SIM-Karte wird bei einem Unfall automatisch ein Notruf ausgelöst, der die Zeit bis zum Eintreffen von Rettungskräften verkürzen kann. Der Notruf kann auch manuell ausgelöst werden, um schnelle Hilfe zu organisieren.	Unbegrenzte Laufzeit	Keine Nutzungsvoraussetzungen
<b>Kommunikationsmodul LTE (383) für die Nutzung von Mercedes me connect Diensten</b> Das Kommunikationsmodul mit fahrzeuffester, LTE-fähiger SIM-Karte bietet Ihnen ein Plus an Komfort und Sicherheit. Es vernetzt Sie kontinuierlich mit Ihrem Fahrzeug - und das Fahrzeug mit der Infrastruktur wie dem Mercedes-Benz-Server oder dem Internet. Dadurch können Sie Dienste wie die Live Traffic Information von Mercedes me connect nutzen.	Unbegrenzte Laufzeit	Keine Nutzungsvoraussetzungen
<b>Kommunikationsmodul (LTE Advanced) (384) für die Nutzung von Mercedes me connect Diensten</b> Das Kommunikationsmodul überträgt größere Datenvolumen mit hoher Geschwindigkeit. Der Begriff Advanced steht für einen besonders leistungsfähigen Mobilfunkstandard. Von diesem Turbo-LTE profitieren Sie immer. Etwa durch noch schnelleren Informationsfluss bei den vielen Mercedes me Komfortdiensten oder der Car-to-X-Kommunikation.	Unbegrenzte Laufzeit	●

# Mercedes me connect.

## Voraussetzung:

Für die Nutzung der nachfolgend aufgeführten Dienste ist eine Registrierung im Mercedes me Portal sowie die Zustimmung zu den Nutzungsbedingungen für die Mercedes me connect Dienste notwendig. Zusätzlich muss das jeweilige Fahrzeug mit dem Benutzerkonto verknüpft sein. Nach Ablauf der initialen Laufzeit können die Dienste kostenpflichtig verlängert werden. Die erstmalige Aktivierung der Dienste ist innerhalb von 1 Jahr ab Erstzulassung oder Inbetriebnahme durch den Kunden möglich, je nachdem was zuerst erfolgt.

	Vertragsrechtliche Einschränkungen	MBUX
<b>Remote Services Plus (33U)*</b> Das Paket Remote Services Plus macht Mobilität zu einem neuen Erlebnis und bringt mehr Komfort und Sicherheit. Statusabfragen informieren über die Reichweite. Sie können bestimmte Funktionen fernbedienen und Ihr Fahrzeug lokalisieren. Beispielsweise öffnen Sie Ihre Fenster bevor Sie einsteigen – und lüften so den Innenraum an heißen Tagen. *Nicht für S 450 e, S 580 e und S 580 e 4MATIC	3 Jahre ab Aktivierung kostenfrei nutzbar	S
<b>Vorrüstung für Bürofunktion im Fahrzeug</b> Nutzen Sie Ihre Zeit im Auto so sinnvoll und effektiv wie möglich. Dieser Dienst bringt eine Vielzahl der Gmail und Microsoft Office 365-Funktionalitäten und direkten Zugriff auf benötigte Daten in Ihr Fahrzeug – sogar ohne eine zusätzliche App. Alle Bürofunktionen werden ablenkungsarm über die vertrauten Bedien- und Anzeigeelemente des Fahrzeugs gesteuert.	3 Monate ab Aktivierung kostenfrei nutzbar	S Nur mit Navigation
<b>Remote und Charging Services Plus (38U)*</b> Das Paket Remote und Charging Services Plus verbindet Sie mit dem Fahrzeug. Sie können es auf Wunsch lokalisieren und ausgewählte Funktionen fernbedienen. Mit Mercedes me Charge beziehen Sie Strom an vielen öffentlichen Ladestationen bei größtmöglicher Kostentransparenz. Sie müssen sich nur einmal registrieren und erhalten eine zentrale Abrechnung. * Nur für S 450 e, S 580 e und S 580 e 4MATIC	Remote Services 3 Jahre ab Aktivierung kostenfrei nutzbar  me Charge: 1 Jahr ab Aktivierung kostenfrei nutzbar	S
<b>Vorrüstung für Remote- und Navigationsdienste (13U)*</b> Die Welt von Mercedes me bietet viele Dienste für Ihr Elektro-Komforterlebnis. Ladestationen finden, die Reichweite kontrollieren oder das Fahrzeug vorklimatisieren: die Remote- und Navigationsdienste enthalten alle Basis-Funktionalitäten für die komfortable Nutzung von Mercedes-Benz Plug-in Hybriden. * Nur für S 450 e, S 580 e und S 580 e 4MATIC	Unbegrenzte Laufzeit ab Aktivierung kostenfrei nutzbar	S

Immer einen Besuch wert: Verlängern Sie nach dem kostenlosen Nutzungszeitraum Ihre Mercedes me connect Produkte und buchen Sie auf Wunsch weitere hinzu. Rüsten Sie Ihr Fahrzeug nachträglich dauerhaft mit bestimmten Sonderausstattungen aus – on-demand Ausstattung macht es möglich. Werfen Sie einen Blick auf das einfache, flexible Angebot und bleiben Sie up-to-date mit zukünftigen Innovationen. Besuchen Sie den Mercedes me Store hier: <https://shop.mercedes-benz.com/de-de/connect/>

Ihr Weg, um diese Dienste nutzen zu können:

Rufen Sie die Seite Mercedes me connect (<https://me.mercedes-benz.com>) auf und klicken Sie dann auf „Registrieren“. Geben Sie jetzt die geforderten Daten ein und klicken Sie anschließend auf „Registrieren“. Im Anschluss erhalten Sie eine E-Mail. Klicken Sie in dieser auf den Link „Registrierung abschließen“ und legen Sie Ihr individuelles Passwort fest. Klicken Sie nun auf „Nutzungsbedingungen akzeptieren“. Lesen Sie die Nutzungsbedingungen durch und akzeptieren Sie diese. Ihr Fahrzeug können Sie nun mit Ihrem Profil bei Ihrem Mercedes-Benz Partner verknüpfen lassen. Hierfür ist Ihre E-Mail-Adresse, der Fahrzeugschein und der Ausweis notwendig. Richten Sie sich anschließend auf Ihrem Smartphone/Tablet die Seite <http://connect.mercedes.me> ein oder laden Sie die Mercedes App me auf Ihr Smartphone, um die Dienste bequem von überall zu nutzen.



**Mercedes-Benz ist einer der Gründungspartner der Stiftung „Laureus Sport for Good Foundation“.**

Seit der Stiftungsgründung im Jahr 2000 unterstützt und fördert Mercedes-Benz die Ziele und Werte dieses weltweiten, gemeinnützigen Programms: mit sozialen Sportprojekten das Leben von benachteiligten oder kranken Kindern und Jugendlichen zu verbessern. Laureus wurde zu einem grundlegenden Bestandteil der gesellschaftlichen Verantwortung von Mercedes-Benz. Jeder neue Mercedes ist daher ein Botschafter dieser Werte. Mit dem Kauf eines Mercedes unterstützen Sie die Stiftung „Laureus Sport for Good Foundation“.

**Speicherung technischer Daten im Fahrzeug:** Elektronische Fahrzeugkomponenten (z.B. Airbag-Steuergerät, Motorsteuergerät, etc.) enthalten Datenspeicher für technische Fahrzeugdaten, wie z. B. Meldungen im Falle von Funktionsstörungen, Geschwindigkeit des Fahrzeuges, Bremsstärke oder Funktionsweise von Rückhalte- und Fahrerassistenz-Systemen im Falle eines Unfallereignisses (Audio- und Videodaten werden nicht gespeichert). Die Daten werden flüchtig, punktuell als Momentaufnahme z. B. im Falle einer Störungsmeldung, über einen sehr kurzen Aufzeichnungszeitraum (maximal wenige Sekunden) z. B. im Falle eines Unfalls oder in zusammengefasster Form z.B. zur Bewertung der Bauteilbeanspruchung gespeichert. Die gespeicherten Daten können über Schnittstellen im Fahrzeug ausgelesen, von geschulten Technikern zur Diagnose und Behebung etwaiger Funktionsstörungen oder vom Hersteller zur Analyse und zur weiteren Verbesserung von Fahrzeugfunktionen verarbeitet und genutzt werden. Auf Wunsch des Kunden können Daten auch als Basis für weitere optionale Dienstleistungen dienen. Eine Übertragung der Daten aus dem Fahrzeug heraus an den Hersteller bzw. Dritte erfolgt grundsätzlich nur aufgrund gesetzlicher Erlaubnis (z.B. Fahrzeugnotruf e-Call), oder aufgrund vertraglichen Einverständnisses mit dem Kunden unter Berücksichtigung des Datenschutzes. Weitere Informationen zu gespeicherten Daten im Fahrzeug befinden sich in der Betriebsanleitung des Fahrzeugs. Diese finden Sie gedruckt und interaktiv im Fahrzeug oder online unter [www.mercedes-benz.de/betriebsanleitung](http://www.mercedes-benz.de/betriebsanleitung).

Nach Redaktionsschluss können sich am Produkt Änderungen ergeben haben.

Mercedes-Benz AG, Mercedes-Benz Cars Vertrieb Deutschland, Mühlenstraße 30, 10243 Berlin, MBD/VPP (aktualisiert: 20. März 2023)

[www.mercedes-benz.de](http://www.mercedes-benz.de)