

# GLB



Preisliste gültig ab 18. Oktober 2022

Mercedes-Benz



# Willkommen.

In der Markenwelt von Mercedes-Benz.



Der Mercedes-Benz GLB ist ein vielseitig einsetzbares SUV. Er ist das optimale Fahrzeug für aufregende Freizeitaktivitäten, große Familien oder viele Freunde – denn auf Wunsch können Sie ihn als ersten Mercedes-Benz in seinem Segment mit sieben komfortablen Sitzen bestellen! Die beiden Sitzplätze in Reihe drei können von Personen bis 1,68 Meter Körpergröße genutzt werden. Sie haben weniger Personen, aber dafür mehr Gepäck zu befördern? Auch kein Problem! Zur Erweiterung des Gepäckraums können die Sitze in der dritten Reihe bündig im Ladeboden versenkt werden. Das macht den neuen GLB zum vielseitigsten Kompakt-SUV, den wir je gebaut haben.

Und die Flexibilität ist nicht seine einzige Stärke. Kraftvolle Proportionen mit kurzen Überhängen sorgen auf den ersten Blick für einen starken Auftritt. In der City – und natürlich auch in leichtem Gelände, wie das offroad-orientierte Design verrät. Diese Offroad-Qualitäten werden durch den optional erhältlichen Allradantrieb 4MATIC und ein spezielles Offroad-Licht in Verbindung mit den optionalen MULTIBEAM LED Scheinwerfern unterstrichen, das bei niedrigen Geschwindigkeiten beim Erkennen von Hindernissen unmittelbar vor dem Fahrzeug hilft.

Der GLB besticht im Innenraum mit volldigitalen Anzeigen und Offroad-Charakter – jung interpretiert. Das Interieur erfüllt dabei höchste ästhetische Ansprüche und verbindet sie mit Gestaltungsvielfalt für kreative Menschen.

Sie ahnen es bereits: Es gibt nahezu grenzenlose Möglichkeiten, den neuen GLB ganz nach Ihren persönlichen Wünschen zu gestalten. Nehmen Sie sich die Zeit, stöbern Sie in aller Ruhe in dieser Preisliste, konfigurieren Sie Ihr Wunschfahrzeug online und sprechen Sie uns vor Ort bei Ihrem Mercedes-Benz Partner an. Gerne können Sie auch eine Probefahrt vereinbaren und sich höchstpersönlich von unserem Anspruch überzeugen.

Ihr Mercedes-Benz Team

Über den detaillierten Umfang der Sonderausstattungen informiert Sie gerne Ihr Mercedes-Benz Partner. Weitere Informationen erhalten Sie unter [www.mercedes-benz.de](http://www.mercedes-benz.de) und über unsere Mercedes-Benz Kundenbetreuung: Montag bis Freitag von 7.30 – 20.00 Uhr  
Telefon: 00800 9 7777777

# Inhalt.

<b>Vorwort</b>	2
<b>Produkt-Highlights</b>	4
<b>Modellvarianten und technische Daten</b>	5
<b>Design</b>	7
Lines und Design-Pakete	
Zierelemente	
Lacke	
Kombinationsmöglichkeiten Polster und Lacke	
<b>Mercedes-AMG</b>	34
<b>Business-Paket</b>	45
<b>Serien- und Sonderausstattung</b>	47
Exterieur	
Interieur	
Sicherheit und Assistenzsysteme	
Parken und Rangieren	
Infotainment, Navigation und Kommunikation	
Technik	
Antrieb	
Fahrwerk	
<b>Weitere technische Daten</b>	78
<b>Service</b>	79
<b>Finanzdienstleistungen und Versicherungen</b>	80
<b>Fahrzeugabholung</b>	81
<b>Mercedes me connect</b>	82



# Produkt-Highlights.

## **Der GLB.**

Der GLB besticht durch seine hohe Funktionalität und seinen hohen Komfort. Die kraftvollen Proportionen des GLB unterstreichen das offroad-orientierte Design und machen ihn zu einem vielfältig einsetzbaren Alltagsbegleiter.

## **Platz für bis zu sieben Personen**

Das Sitzplatzangebot und das Ladevolumen Ihres Fahrzeugs sind ebenso variabel, wie Ihr Leben abwechslungsreich. Die Sitze in der dritten Sitzreihe bedienen Sie vom Kofferraum aus: Über jeweils zwei gut erreichbare Schlaufen können Sie die Sitze unabhängig voneinander einklappen und wieder nach oben ziehen. Das EASY-ENTRY-System erleichtert den Zutrieb, damit Ihre Passagiere bequem in der dritten Reihe Platz nehmen können. Die Sitze der zweiten Reihe können Sie bequem nach vorn schieben und die Lehnen des linken und mittleren Sitzes oder die des rechten Sitzes nach vorn klappen.

## **Fahrassistenzsysteme**

Die Fahrassistenzsysteme mit kooperativer Unterstützung des Fahrers und Funktionsumfängen aus der S-Klasse: Der GLB kann dank verbesserter Kamera- und Radarsysteme bis zu 500 m vorausschauen und in bestimmten Situationen teilautomatisiert fahren, zum Beispiel durch die komfortable Anpassung der Geschwindigkeit vor Kurven, Kreuzungen oder Kreisverkehren durch den Aktiven Abstands-Assistenten DISTRONIC unter Rückgriff auch auf Karten- und Navigationsdaten.

## **4MATIC Allradantrieb**

Der GLB ist auf Wunsch mit dem permanent einsatzbereiten Allradsystem 4MATIC mit vollvariabler Momentenverteilung ausgerüstet. Im regulären Fahrbetrieb ist für das Fahrprogramm „Eco/Comfort“ eine Verteilung von 80:20 (Vorderachse:Hinterachse) die Basis, in „Sport“ von 70:30. Im Offroadmodus wird die Allradkupplung als Längssperre verwendet, die Basis-Aufteilung beträgt gleichmäßige 50:50. Der Offroadmodus ist Teil des Offroad-Technik-Pakets, das die Leistungsentfaltung des Motors und die ABS-Regelung für leichtes Gelände abseits geteeter Straßen anpasst.

## **Mercedes-Benz User Experience (MBUX) Multimediasystem**

Der leistungsstarke Rechner, brillante Bildschirme und Grafiken, individualisierbare Darstellung, vollfarbiges und optional erhältliches Head-up-Display, Navigation mit Augmented Reality, lernfähige Software und die mit dem Schlüsselwort „Hey Mercedes“ aktivierbare Sprachsteuerung sind die wichtigsten Vorteile des Systems.

## **Intelligentes Raumkonzept**

Das Gepäckraum-Volumen hat mit 570 bis 1.805 Liter (Angaben für den Fünfsitzer) Qualitäten eines Kombis. Auf Wunsch ist die zweite Sitzreihe in der Länge verschiebbar und die Lehnen sind serienmäßig in mehreren Stufen in der Neigung verstellbar. Dadurch lässt sich der Kofferraum um bis zu 190 Liter vergrößern und vielseitig nutzen.

## **EASY-PACK Heckklappe & HANDS-FREE ACCESS**

Die EASY-PACK Heckklappe macht das Be- und Entladen des Gepäckraums noch komfortabler. Sie können das Öffnen und Schließen ganz bequem per Taste starten und jederzeit durch einen weiteren Druck auf das Bedienelement unterbrechen. Damit sie die Heckklappe auch in niedrigen Garagen nutzen können, lässt sich die Öffnungsbewegung in jeder beliebigen Stellung unterbrechen und auf dieser Höhe dann speichern. Laden Sie mit HANDS-FREE ACCESS entspannt und stressfrei ein und aus: Die Heckklappe öffnet und schließt berührungslos durch Erkennen einer Kickbewegung Ihres Fußes unter dem hinteren Stoßfänger.

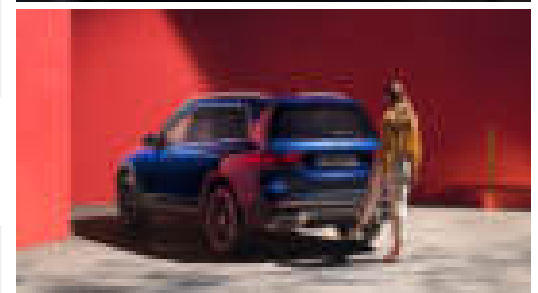

# Modellvarianten und technische Daten. – Diesel.

Typ 5-Sitzer, 5 Türen	Motor/Zylinder Hubraum (cm <sup>3</sup> )	Getriebe	Nennleistung kW (PS) Drehmoment <sup>2</sup> Nm	Höchstgeschwindigkeit (km/h) Beschleunigung 0-100 km/h (s)	Verbrauch kombiniert <sup>1</sup> (l/100 km) CO <sub>2</sub> -Emissionen kombiniert <sup>1</sup> (g/km)	Emissionsklasse	Preis Euro inkl. MwSt. exkl. MwSt.
GLB 180 d	Diesel R4 1.950	8G-DCT (automatisch)	85 (116) 280	188 11,3	6,0 - 5,5 158 - 143	Euro 6d-ISC-FCM	<b>42.738,85</b> 35.915,00
GLB 200 d	Diesel R4 1.950	8G-DCT (automatisch)	110 (150) 320	204 9,0	6,0 - 5,5 158 - 143	Euro 6d-ISC-FCM	<b>44.464,35</b> 37.365,00
GLB 200 d 4MATIC	Diesel R4 1.950	8G-DCT (automatisch)	110 (150) 320	201 9,3	6,3 - 5,7 166 - 149	Euro 6d-ISC-FCM	<b>46.677,75</b> 39.225,00
GLB 220 d	Diesel R4 1.950	8G-DCT (automatisch)	140 (190) 400	220 7,7	6,1 - 5,6 161 - 146	Euro 6d-ISC-FCM	<b>47.713,05</b> 40.095,00
GLB 220 d 4MATIC	Diesel R4 1.950	8G-DCT (automatisch)	140 (190) 400	217 7,6	6,4 - 5,7 167 - 150	Euro 6d-ISC-FCM	<b>49.926,45</b> 41.955,00

<sup>1</sup> Die angegebenen Werte sind die ermittelten WLTP-CO<sub>2</sub>-Werte i.S.v. Art. 2 Nr. 3 Durchführungsverordnung (EU) 2017/1153. Die Kraftstoffverbrauchswerte wurden auf Basis dieser Werte errechnet. Stromverbrauch und Reichweite wurden auf Grundlage der VO 2017/1151/EU ermittelt.

<sup>2</sup> Angaben zur Nennleistung und zum Nenndrehmoment nach Verordnung (EG) Nr. 595/2009 in der gegenwärtig geltenden Fassung.



Jetzt Wunschrate berechnen: [www.mercedes-benz.de/ratenrechner](http://www.mercedes-benz.de/ratenrechner)

Der mobile Ratenrechner: QR-Code scannen und ganz bequem die Leasing- und Finanzierungsraten für Ihren Mercedes berechnen.

Sämtliche Kaufpreise verstehen sich für die Serienausstattung ab Herstellerwerk. Bei Auslieferung über eine Niederlassung oder Vertretung fallen zusätzlich Überführungskosten an. Die Kaufpreise für Sonderausstattungen gelten nur für den Einbau im Herstellerwerk. Änderungen in Konstruktion und Ausführung sowie Irrtümer und Druckfehler sind vorbehalten. Die Abbildungen können auch Zubehör und Sonderausstattungen enthalten, die nicht zum serienmäßigen Lieferumfang gehören. Farbabweichungen sind drucktechnisch bedingt. Weitere Informationen zum offiziellen Kraftstoffverbrauch und den offiziellen spezifischen CO<sub>2</sub>-Emissionen neuer Personenkraftwagen können dem „Leitfaden über den Kraftstoffverbrauch, die CO<sub>2</sub>-Emissionen und den Stromverbrauch neuer Personenkraftwagen“ entnommen werden, der an allen Verkaufsstellen und bei der DAT Deutsche Automobil Treuhand GmbH ([www.dat.de](http://www.dat.de)) unentgeltlich erhältlich ist.

# Modellvarianten und technische Daten. – Benziner.

Typ 5-Sitzer, 5 Türen	Motor/Zylinder Hubraum (cm³)	Getriebe	Nennleistung kW (PS) Drehmoment² Nm	Höchstgeschwindigkeit (km/h) Beschleunigung 0-100 km/h (s)	Verbrauch kombiniert¹ (l/100 km) CO₂-Emissionen kombiniert¹ (g/km)	Emissionsklasse	Preis Euro inkl. MwSt. exkl. MwSt.
<b>GLB 180</b>	Benziner R4 1.332	7G-DCT (automatisch)	<b>100</b> (136) 200	197 9,9	7,7 - 6,9 175 - 157	Euro 6d-ISC-FCM	<b>41.168,05</b> 34.595,00
<b>GLB 200</b>	Benziner R4 1.332	7G-DCT (automatisch)	<b>120</b> (163) 250	207 9,1	7,7 - 6,9 175 - 156	Euro 6d-ISC-FCM	<b>42.953,05</b> 36.095,00
<b>GLB 200 4MATIC</b>	Benziner R4 1.332	8G-DCT (automatisch)	<b>120</b> (163) 250	202 9,7	8,3 - 7,4 190 - 169	Euro 6d-ISC-FCM	<b>45.285,45</b> 38.055,00
<b>GLB 250</b>	Benziner R4 1.991	8G-DCT (automatisch)	<b>165</b> (224) 350	240 7,1	8,4 - 7,6 191 - 173	Euro 6d-ISC-FCM	<b>48.028,40</b> 40.360,00
<b>GLB 250 4MATIC</b>	Benziner R4 1.991	8G-DCT (automatisch)	<b>165</b> (224) 350	236 6,9	8,8 - 7,8 199 - 178	Euro 6d-ISC-FCM	<b>50.241,80</b> 42.220,00
<b>Mercedes-AMG GLB 35 4MATIC</b>	Benziner R4 1.991	AMG SPEEDSHIFT DCT 8G	<b>225</b> (306) 400	250 5,3	9,4 - 8,8 213 - 201	Euro 6d-ISC-FCM	<b>60.368,70</b> 50.730,00

¹ Die angegebenen Werte sind die ermittelten WLTP-CO<sub>2</sub>-Werte i.S.v. Art. 2 Nr. 3 Durchführungsverordnung (EU) 2017/1153. Die Kraftstoffverbrauchswerte wurden auf Basis dieser Werte errechnet. Stromverbrauch und Reichweite wurden auf Grundlage der VO 2017/1151/EU ermittelt.

² Angaben zur Nennleistung und zum Nenndrehmoment nach Verordnung (EG) Nr. 595/2009 in der gegenwärtig geltenden Fassung.



Jetzt Wunschrate berechnen: [www.mercedes-benz.de/ratenrechner](http://www.mercedes-benz.de/ratenrechner)

Der mobile Ratenrechner: QR-Code scannen und ganz bequem die Leasing- und Finanzierungsraten für Ihren Mercedes berechnen.

Sämtliche Kaufpreise verstehen sich für die Serienausstattung ab Herstellerwerk. Bei Auslieferung über eine Niederlassung oder Vertretung fallen zusätzlich Überführungskosten an. Die Kaufpreise für Sonderausstattungen gelten nur für den Einbau im Herstellerwerk. Änderungen in Konstruktion und Ausführung sowie Irrtümer und Druckfehler sind vorbehalten. Die Abbildungen können auch Zubehör und Sonderausstattungen enthalten, die nicht zum serienmäßigen Lieferumfang gehören. Farbabweichungen sind drucktechnisch bedingt. Weitere Informationen zum offiziellen Kraftstoffverbrauch und den offiziellen spezifischen CO<sub>2</sub>-Emissionen neuer Personenkraftwagen können dem „Leitfaden über den Kraftstoffverbrauch, die CO<sub>2</sub>-Emissionen und den Stromverbrauch neuer Personenkraftwagen“ entnommen werden, der an allen Verkaufsstellen und bei der DAT Deutsche Automobil Treuhand GmbH ([www.dat.de](http://www.dat.de)) unentgeltlich erhältlich ist.

# Design.



<b>Lines und Design-Pakete</b>	<b>8</b>
Serienausstattung Exterieur	8
Serienausstattung Interieur	10
Style Exterieur	12
Style Interieur	14
Progressive Exterieur	16
Progressive Interieur	18
AMG Line Exterieur	21
AMG Line Interieur	23
Night-Paket	25
Leder-Paket	28
AMG Leder-Paket	30
<b>Zierelemente</b>	<b>31</b>
<b>Lacke</b>	<b>32</b>
<b>Kombinationsmöglichkeiten</b>	
Polster und Lacke	33

# Design.

## Lines und Design-Pakete Serienausstattung Exterieur

Elemente der Serienausstattung Exterieur: zwei Einzellamellen in der Kühlerverkleidung silberfarben lackiert mit SUV-typischen Durchbrüchen; optischer Unterfahrschutz vorn und hinten in Silber ausgeführt; umlaufende Seitenverkleidungen (Claddings) in den Türen und Radhäusern in Schwarz genarbt; 43,2 cm (17") Leichtmetallräder im 10-Speichen-Design (R43) vanadiumsilber lackiert; Bordkanten- sowie Fensterlinienzierstab in Schwarz matt; Halogen-Scheinwerfer mit integriertem LED-Tagfahrlicht (620); Dachreling in poliertem Aluminium (725).

Nur mit Serienausstattung Interieur



### 43,2 cm (17") Leichtmetallräder im 10-Speichen-Design

himalayagrau lackiert und glanzgedreht mit 215/65 R 17 auf 6,5 J x 17 ET 44  
Nicht mit Reifen mit Notlaufeigenschaften (R66)



### 43,2 cm (17") Leichtmetallräder im 5-Doppelspeichen-Design

aerodynamisch optimiert, vanadiumsilber lackiert mit 205/55 R17 auf 6,5J x 17 ET44



### 43,2 cm (17") Leichtmetallräder im 5-Doppelspeichen-Design

vanadiumsilber lackiert und glanzgedreht mit 225/55 R17 auf 7,5 J x 17 ET 40



### 45,7 cm (18") Leichtmetallräder im 5-Doppelspeichen-Design

vanadiumsilber lackiert mit 235/55 R 18 auf 7,5 J x 18 ET 53







Code	Preis Euro inkl. MwSt. exkl. MwSt.	GLB 180 d	GLB 200 d	GLB 200 d 4MATIC	GLB 220 d	GLB 220 d 4MATIC	GLB 180	GLB 200	GLB 200 4MATIC	GLB 250	GLB 250 4MATIC
	0,00 0,00	S	S	S	S	S	S	S	S	S	S
R43	0,00 0,00	S	S	S	S	S	S	S	S	S	S
R62	0,00 0,00	○	○	○	○	○	○	○	○	○	○
25R	238,00 200,00	●	●	●	●	●	●	●	●	●	●
97R	714,00 600,00	●	●	●	●	●	●	●	●	●	●



# Design.

## Lines und Design-Pakete Serienausstattung Exterieur

		Code	Preis Euro inkl. MwSt. exkl. MwSt.	GLB 180 d	GLB 200 d	GLB 200 d 4MATIC	GLB 220 d	GLB 220 d 4MATIC	GLB 180	GLB 200	GLB 200 4MATIC	GLB 250	GLB 250 4MATIC
<b>45,7 cm (18") Leichtmetallräder im 5-Speichen-Design</b> aerodynamisch optimiert, schwarz hochglänzend lackiert und glanzgedreht mit 235/55 R 18 auf 7,5 J x 18 ET 53		52R	952,00 800,00	●	●	●	●	●	●	●	●	●	●
<b>45,7 cm (18") Leichtmetallräder im 5-Doppelspeichen-Design</b> schwarz hochglänzend lackiert und glanzgedreht mit 235/55 R 18 auf 7,5 J x 18 ET 53		R38	952,00 800,00	●	●	●	●	●	●	●	●	●	●
<b>48,3 cm (19") Leichtmetallräder im 10-Speichen-Design</b> aerodynamisch optimiert, hochglanz schwarz lackiert und glanzgedreht mit 235/50 R 19 auf 7,5 J x 19 ET 53		R58	1.487,50 1.250,00	●	●	●	●	●	●	●	●	●	●
<b>48,3 cm (19") Leichtmetallräder im 5-Doppelspeichen-Design</b> aerodynamisch optimiert, schwarz matt lackiert und glanzgedreht mit 235/50 R 19 auf 7,5 J x 19 ET 53		27R	1.487,50 1.250,00	●	●	●	●	●	●	●	●	●	●

Bitte beachten Sie: Je geringer bei einer bestimmten Radgröße der Querschnitt der Reifen ist, desto schlechter ist der Fahrkomfort auf schlechten Straßen. Abroll- und Dämpfungskomfort nehmen ab und die Gefahr, dass es beim Überfahren von Hindernissen zu Beschädigung von Reifen und Rädern kommt, steigt.

# Design.

## Lines und Design-Pakete Serienausstattung Interieur

Elemente der Serienausstattung Interieur: Komfortsitze (7U2) mit Ledernachbildung ARTICO/Stoff Bertrix schwarz; Multifunktions-Sportlenkrad in Leder (L3E) inklusive Touch-Control-Button links und rechts; IMD-Zierelemente Carbonoptik (H59); Innenhimmel in Stoff kristallgrau; Fußmatten Velours; Luftaustrittsdüsen in Schwarz; Armauflage in Mittelkonsole für Fahrer und Beifahrer mit integriertem Ablagefach; Armlehne im Fond (400) mit zwei Cupholdern; Automatische Beifahrer-Airbagabschaltung (U10); Regen-Licht-Sensor; 1-Zonen Klimatisierungsautomatik THERMATIC (580); MBUX Multimedia-System mit zwei 17,78 cm (7") Displays mit einer Auflösung von 960 x 540 Pixel; Touchpad (446); KEYLESS-GO Start-Funktion; Sitzlehnen im Fond klappbar (287) im Verhältnis 40/20/40 und in 7 Neigungs-Positionen einstellbar; Licht- und Sicht-Paket (U62); Ladeboden höhenverstellbar und entnehmbar; Laderaumabdeckung (Rollo), unter Ladeboden verstaubar; USB Schnittstelle in Spontanablage und 1 USB Schnittstelle in Mittelkonsole hinten; 12-V-Steckdose in der Mittelkonsole; Doppelcupholder (310); Handschuhfach, beleuchtet; Gepäckraumbeleuchtung.

Nur mit Serienausstattung Exterieur



### Ledernachbildung ARTICO/Stoff Bertrix schwarz

Nur mit Zierelement Carbonoptik (H59)

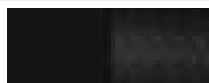

311

0,00  
0,00

S S S S S S S S S S S S

### Komfortsitze

Sein Name hält, was er verspricht – der Komfortsitz bietet Ihnen guten Langstreckenkomfort und umfassende Einstellungen in Länge und Höhe. Außerdem können Sie die Sitzflächen in der Neigung verändern und sogar verlängern.

Die Sitzkissentiefenverstellung des Beifahrersitzes ist nur mit elektrisch verstellbarem Sitz erhältlich



7U2

0,00  
0,00

S S S S S S S S S S S S

### Innenhimmel Stoff kristallgrau

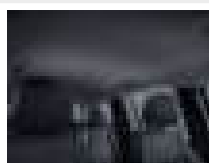

58U

0,00  
0,00

S S S S S S S S S S S S





Code Preis Euro  
inkl. MwSt.  
exkl. MwSt.

GLB 180 d  
GLB 200 d  
GLB 200 d 4MATIC  
GLB 220 d  
GLB 220 d 4MATIC  
GLB 180  
GLB 200  
GLB 200 4MATIC  
GLB 250  
GLB 250 4MATIC

S S S S S S S S S S S S

# Design.

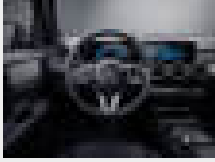
## Lines und Design-Pakete Serienausstattung Interieur

		Code	Preis Euro inkl. MwSt. exkl. MwSt.	GLB 180 d	GLB 200 d	GLB 200 d 4MATIC	GLB 220 d	GLB 220 d 4MATIC	GLB 180	GLB 200	GLB 200 4MATIC	GLB 250	GLB 250 4MATIC
<b>Innenhimmel Stoff schwarz</b>		51U	0,00 0,00	○	○	○	○	○	○	○	○	○	○
<b>Multifunktions-Sportlenkrad in Leder</b> Der elegante Lederbezug macht das Multifunktions-Sportlenkrad noch hochwertiger. So wird es zu einem Highlight im Innenraum. Als Fahrer profitieren Sie gleich im doppelten Sinne: Was gut aussieht, muss sich auch gut anfühlen. Nicht mit Lenkradheizung (443)		L3E	0,00 0,00	S	S	S	S	S	S	S	S	S	S
<b>Multifunktions-Sportlenkrad in Leder Nappa</b> Das Multifunktions-Sportlenkrad in Leder Nappa mit Bedienfeldern in Schwarz wird Sie bei jedem Blick und jeder Berührung begeistern. Denn das weiche Nappaleder ist von erlesener Qualität. So vermittelt das Lenkrad jederzeit die Leidenschaft für hochwertige, automobiler Details. Nur mit Lenkradheizung (443)		L3B	0,00 0,00	○	○	○	○	○	○	○	○	○	○
<b>Lenkradheizung</b> Für Ihren außergewöhnlichen Komfort beim Lenken – das beheizte Multifunktionslenkrad verwöhnt Sie insbesondere an kälteren Tagen mit warmen Händen. Ihre Hände wärmen sich besonders schnell auf, weil die Beheizung des Lenkrads unabhängig von der des Fahrzeugs ist. Nur mit Multifunktions-Sportlenkrad in Leder Nappa (L3B)		443	190,40 160,00	●	●	●	●	●	●	●	●	●	●

● lieferbar gegen Mehrpreis

○ als Sonderausstattung ohne Mehrpreis lieferbar

S Serienausstattung

– nicht lieferbar

Abbildungen können Sonderausstattungen beinhalten.

# Design.

## Lines und Design-Pakete

### Style Exterior

Elemente der Ausstattungslinie Style Exterior: zwei Einzellamellen in der Kühlerverkleidung silberfarben lackiert mit SUV-typischen Durchbrüchen und Chromeinleger; optischer Unterfahrschutz vorn und hinten in Silber ausgeführt; 43,2 cm (17") Leichtmetallräder im 5-Doppelspeichen-Design (25R) aerodynamisch optimiert, schwarz hochglänzend lackiert und glanzgedreht; Bordkantenzierstäbe in Silberchrom.

Nur mit Style Interieur (P27)



#### 43,2 cm (17") Leichtmetallräder im 5-Doppelspeichen-Design

vanadiumsilber lackiert und glanzgedreht mit 225/55 R17 auf 7,5 J x 17 ET 40



Code

Preis Euro  
inkl. MwSt.  
exkl. MwSt.

GLB 180 d

GLB 200 d

GLB 200 d 4MATIC

GLB 220 d

GLB 220 d 4MATIC

GLB 180

GLB 200

GLB 200 4MATIC

GLB 250

GLB 250 4MATIC

P27

666,40  
560,00

●

●

●

●

●

●

●

●

●

25R

0,00  
0,00

S

S

S

S

S

S

S

S

#### 43,2 cm (17") Leichtmetallräder im 5-Doppelspeichen-Design

aerodynamisch optimiert, vanadiumsilber lackiert mit 205/55 R17 auf 6,5J x 17 ET44



R62

0,00  
0,00

○

○

○

○

○

○

○

○

#### 45,7 cm (18") Leichtmetallräder im 5-Doppelspeichen-Design

vanadiumsilber lackiert mit 235/55 R 18 auf 7,5 J x 18 ET 53



97R

476,00  
400,00

●

●

●

●

●

●

●

●

#### 45,7 cm (18") Leichtmetallräder im 5-Doppelspeichen-Design

mit 235/55 R 18 auf 7,5 J x 18 ET 53  
schwarz hochglänzend lackiert und glanzgedreht



R38

714,00  
600,00

●

●

●

●

●

●

●

●

# Design.

## Lines und Design-Pakete Style Exterieur

		Code	Preis Euro inkl. MwSt. exkl. MwSt.	GLB 180 d	GLB 200 d	GLB 200 d 4MATIC	GLB 220 d	GLB 220 d 4MATIC	GLB 180	GLB 200	GLB 200 4MATIC	GLB 250	GLB 250 4MATIC
<b>45,7 cm (18") Leichtmetallräder im 5-Speichen-Design</b> aerodynamisch optimiert, schwarz hochglänzend lackiert und glanzgedreht mit 235/55 R 18 auf 7,5 J x 18 ET 53		52R	714,00 600,00	●	●	●	●	●	●	●	●	●	●
<b>48,3 cm (19") Leichtmetallräder im 10-Speichen-Design</b> aerodynamisch optimiert, hochglanz schwarz lackiert und glanzgedreht mit 235/50 R 19 auf 7,5 J x 19 ET 53		R58	1.249,50 1.050,00	●	●	●	●	●	●	●	●	●	●
<b>48,3 cm (19") Leichtmetallräder im 5-Doppelspeichen-Design</b> aerodynamisch optimiert, schwarz matt lackiert und glanzgedreht mit 235/50 R 19 auf 7,5 J x 19 ET 53		27R	1.249,50 1.050,00	●	●	●	●	●	●	●	●	●	●

Bitte beachten Sie: Je geringer bei einer bestimmten Radgröße der Querschnitt der Reifen ist, desto schlechter ist der Fahrkomfort auf schlechten Straßen. Abroll- und Dämpfungskomfort nehmen ab und die Gefahr, dass es beim Überfahren von Hindernissen zu Beschädigung von Reifen und Rädern kommt, steigt.

● lieferbar gegen Mehrpreis   ○ als Sonderausstattung ohne Mehrpreis lieferbar   S Serienausstattung   – nicht lieferbar   Abbildungen können Sonderausstattungen beinhalten.

# Design.

## Lines und Design-Pakete

### Style Interieur

Elemente der Ausstattungslinie Style Interieur: Komfortsitze (7U2) inkl. Sitzkomfort-Paket (U59) (Sitzkissentiefen- und Sitzkissenneigungsverstellung) Hinweis: Die Sitzkissentiefenverstellung des Beifahrersitzes ist nur mit elektrisch verstellbarem Sitz erhältlich; Gepäcknetz an Fahrer- und Beifahrerlehne; Ledernachbildung ARTICO/Stoff Bertrix schwarz mit grauen Kontrastziernähten; Luftaustrittsdüsen in Schwarz mit Chromaußenring und Luftführungsring in Grau hochglänzend; Multifunktions-Sportlenkrad in Leder (L3E), mit schwarzen Ziernähten und 2-teiliger Blende in Schwarz sowie Bedienelemente in Schwarz hochglänzend; IMD-Zierelemente Ellipsenoptik (H61); Innenhimmel Stoff kristallgrau (58U); Fahrzeugschlüssel mit Zierrahmen in Chrom.

Nur mit Style Exterieur (P27)



#### Ledernachbildung ARTICO/Stoff Bertrix schwarz

Nur mit Komfortsitze (7U2)



311

0,00  
0,00

S S S S S S S S S S S S

#### Ledernachbildung ARTICO schwarz

Nur mit Komfortsitze (7U2)



101

172,55  
145,00

● ● ● ● ● ● ● ● ● ● ● ●

#### Komfortsitze

Sein Name hält, was er verspricht – der Komfortsitz bietet Ihnen guten Langstreckenkomfort und umfassende Einstellungen in Länge und Höhe. Außerdem können Sie die Sitzflächen in der Neigung verändern und sogar verlängern.



7U2

0,00  
0,00

S S S S S S S S S S S S

#### Innenhimmel Stoff kristallgrau

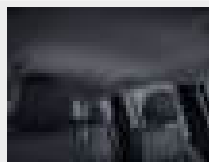

58U

0,00  
0,00

S S S S S S S S S S S S





Code Preis Euro  
inkl. MwSt.  
exkl. MwSt.

GLB 180 d  
GLB 200 d  
GLB 200 d 4MATIC  
GLB 220 d  
GLB 220 d 4MATIC  
GLB 180  
GLB 200  
GLB 200 4MATIC  
GLB 250  
GLB 250 4MATIC

○ ○ ○ ○ ○ ○ ○ ○ ○ ○ ○ ○ ○ ○ ○ ○

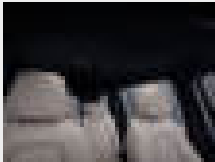
# Design.

## Lines und Design-Pakete Style Interieur

		Code	Preis Euro inkl. MwSt. exkl. MwSt.	GLB 180 d	GLB 200 d	GLB 200 d 4MATIC	GLB 220 d	GLB 220 d 4MATIC	GLB 180	GLB 200	GLB 200 4MATIC	GLB 250	GLB 250 4MATIC
<b>Innenhimmel Stoff schwarz</b>		51U	0,00 0,00	○	○	○	○	○	○	○	○	○	○
<b>Multifunktions-Sportlenkrad in Leder</b> Der elegante Lederbezug macht das Multifunktions-Sportlenkrad noch hochwertiger. So wird es zu einem Highlight im Innenraum. Als Fahrer profitieren Sie gleich im doppelten Sinne: Was gut aussieht, muss sich auch gut anfühlen. Nicht mit Lenkradheizung (443)		L3E	0,00 0,00	S	S	S	S	S	S	S	S	S	S
<b>Multifunktions-Sportlenkrad in Leder Nappa</b> Das Multifunktions-Sportlenkrad in Leder Nappa mit Bedienfeldern in Schwarz wird Sie bei jedem Blick und jeder Berührung begeistern. Denn das weiche Nappaleder ist von erlesener Qualität. So vermittelt das Lenkrad jederzeit die Leidenschaft für hochwertige, automobiler Details. Nur mit Lenkradheizung (443)		L3B	0,00 0,00	○	○	○	○	○	○	○	○	○	○
<b>Lenkradheizung</b> Für Ihren außergewöhnlichen Komfort beim Lenken – das beheizte Multifunktionslenkrad verwöhnt Sie insbesondere an kälteren Tagen mit warmen Händen. Ihre Hände wärmen sich besonders schnell auf, weil die Beheizung des Lenkrads unabhängig von der des Fahrzeugs ist. Nur mit Multifunktions-Sportlenkrad in Leder Nappa (L3B)		443	190,40 160,00	●	●	●	●	●	●	●	●	●	●

# Design.

## Lines und Design-Pakete

### Progressive Exterior

Elemente der Ausstattungslinie Progressive Exterior: Kühlerverkleidung mit zwei silberfarbenen lackierten Einzellamellen und Chromeinleger; optischer Unterfahrschutz vorn und hinten in Chrom hochglänzend; Türverkleidungen (Claddings) in Schwarz genarbt mit verchromtem Zierelement in Trittbrettoptik; sichtbare Endrohrblenden (nicht funktional); 45,7 cm (18") Leichtmetallräder im 5-Speichen-Design (52R) aerodynamisch optimiert, schwarz hochglänzend lackiert und glanzgedreht; verchromte Bordkanten- und Fensterlinienzierstäbe.

Nur mit Progressive Interieur (P59)



**45,7 cm (18") Leichtmetallräder im 5-Speichen-Design**  
aerodynamisch optimiert, schwarz hochglänzend lackiert und glanzgedreht mit 235/55 R 18 auf 7,5 J x 18 ET 53



**45,7 cm (18") Leichtmetallräder im 5-Doppelspeichen-Design**  
schwarz hochglänzend lackiert und glanzgedreht mit 235/55 R 18 auf 7,5 J x 18 ET 53



**45,7 cm (18") Leichtmetallräder im 5-Doppelspeichen-Design**  
vanadiumsilber lackiert mit 235/55 R 18 auf 7,5 J x 18 ET 53



**48,3 cm (19") Leichtmetallräder im 10-Speichen-Design**  
aerodynamisch optimiert, hochglanz schwarz lackiert und glanzgedreht mit 235/50 R 19 auf 7,5 J x 19 ET 53



Code	Preis Euro inkl. MwSt. exkl. MwSt.	GLB 180 d	GLB 200 d	GLB 200 d 4MATIC	GLB 220 d	GLB 220 d 4MATIC	GLB 180	GLB 200	GLB 200 4MATIC	GLB 250	GLB 250 4MATIC
P59	1.535,10 1.290,00	●	●	●	●	●	●	●	●	●	●
52R	0,00 0,00	S	S	S	S	S	S	S	S	S	S
R38	0,00 0,00	○	○	○	○	○	○	○	○	○	○
97R	0,00 0,00	○	○	○	○	○	○	○	○	○	○
R58	535,50 450,00	●	●	●	●	●	●	●	●	●	●



# Design.

## Lines und Design-Pakete Progressive Exterior

**48,3 cm (19") Leichtmetallräder im 5-Doppelspeichen-Design**  
aerodynamisch optimiert, schwarz matt lackiert und glanzgedreht  
mit 235/50 R 19 auf 7,5 J x 19 ET 53



Code	Preis Euro inkl. MwSt. exkl. MwSt.	GLB 180 d	GLB 200 d	GLB 200 d 4MATIC	GLB 220 d	GLB 220 d 4MATIC	GLB 180	GLB 200	GLB 200 4MATIC	GLB 250	GLB 250 4MATIC
27R	535,50 450,00	●	●	●	●	●	●	●	●	●	●

Bitte beachten Sie: Je geringer bei einer bestimmten Radgröße der Querschnitt der Reifen ist, desto schlechter ist der Fahrkomfort auf schlechten Straßen. Abroll- und Dämpfungskomfort nehmen ab und die Gefahr, dass es beim Überfahren von Hindernissen zu Beschädigung von Reifen und Rädern kommt, steigt.

● lieferbar gegen Mehrpreis   ○ als Sonderausstattung ohne Mehrpreis lieferbar   S Serienausstattung   – nicht lieferbar   Abbildungen können Sonderausstattungen beinhalten.

# Design.

## Lines und Design-Pakete Progressive Interieur

Elemente der Ausstattungslinie Progressive Interieur: Komfortsitze (7U2) inkl. Sitzkomfortpaket (U59) (mit Sitzkissenneigungs- und Sitzkissentiefenverstellung) Hinweis: Die Sitzkissentiefenverstellung des Beifahrersitzes ist nur mit elektrisch verstellbarem Sitz erhältlich; Gepäcknetz an Fahrer- und Beifahrerlehne; Ledernachbildung ARTICO/Stoff Fléron schwarz mit Doppelziernäht mittelgrau; Multifunktions-Sportlenkrad in Leder (L3E), mit schwarzen Ziernähten und 2-teiliger verchromter Blende; Luftaustrittsdüsen in Schwarz mit Chromaußenring; IMD-Zierelemente Spiraloptik (H60); Innenhimmel Stoff kristallgrau (58U); Fahrzeugschlüssel mit Zierrahmen in Chrom.

Nur mit Progressive Exterieur (P59)



### Ledernachbildung ARTICO/Stoff Bertrix schwarz

Nur mit Komfortsitze (7U2)



311

0,00  
0,00

### Ledernachbildung ARTICO/Stoff Bertrix sagegrey/schwarz



318

119,00  
100,00

### Ledernachbildung ARTICO schwarz

Nur mit Komfortsitze (7U2)



101

172,55  
145,00

### Ledernachbildung ARTICO macchiatobeige/schwarz

Nur mit Komfortsitze (7U2)



105

291,55  
245,00

### Komfortsitze

Sein Name hält, was er verspricht – der Komfortsitz bietet Ihnen guten Langstreckenkomfort und umfassende Einstellungen in Länge und Höhe. Außerdem können Sie die Sitzflächen in der Neigung verändern und sogar verlängern.

Die Sitzkissentiefenverstellung des Beifahrersitzes ist nur mit elektrisch verstellbarem Sitz erhältlich



7U2

0,00  
0,00

Code

Preis Euro  
inkl. MwSt.  
exkl. MwSt.

GLB 180 d

GLB 200 d

GLB 200 d 4MATIC

GLB 220 d

GLB 220 d 4MATIC

GLB 180

GLB 200

GLB 200 4MATIC







GLB 250

GLB 250 4MATIC

# Design.

## Lines und Design-Pakete

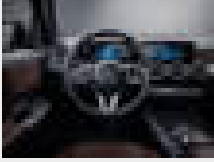
### Progressive Interieur

		Code	Preis Euro inkl. MwSt. exkl. MwSt.	GLB 180 d	GLB 200 d	GLB 200 d 4MATIC	GLB 220 d	GLB 220 d 4MATIC	GLB 180	GLB 200	GLB 200 4MATIC	GLB 250	GLB 250 4MATIC
<b>Sportsitze</b> Die optimale Kombination aus Sport und Komfort: Die Sportsitze optimieren den Seitenhalt für dynamisches Fahren und bieten zugleich uneingeschränktem Komfort für den Alltag. Auf Wunsch werten Sie die Sitze mit edlen Bezügen weiter auf.		7U4	357,00 300,00	●	●	●	●	●	●	●	●	●	●
<b>Innenhimmel Stoff kristallgrau</b> Nicht mit Ledernachbildung ARTICO macchiatobeige/schwarz (105)		58U	0,00 0,00	S	S	S	S	S	S	S	S	S	S
<b>Innenhimmel Stoff schwarz</b>		51U	0,00 0,00	○	○	○	○	○	○	○	○	○	○
<b>Innenhimmel Stoff macchiatobeige</b> Nur mit Ledernachbildung ARTICO macchiatobeige/schwarz (105)		55U	0,00 0,00	○	○	○	○	○	○	○	○	○	○
<b>Multifunktions-Sportlenkrad in Leder</b> Der elegante Lederbezug macht das Multifunktions-Sportlenkrad noch hochwertiger. So wird es zu einem Highlight im Innenraum. Als Fahrer profitieren Sie gleich im doppelten Sinne: Was gut aussieht, muss sich auch gut anfühlen. Nicht mit Lenkradheizung (443)		L3E	0,00 0,00	S	S	S	S	S	S	S	S	S	S
<b>Multifunktions-Sportlenkrad in Leder Nappa</b> Das Multifunktions-Sportlenkrad in Leder Nappa mit Bedienelementen in Schwarz wird Sie bei jedem Blick und jeder Berührung begeistern. Denn das weiche Nappaleder ist von erlesener Qualität. So vermittelt das Lenkrad jederzeit die Leidenschaft für hochwertige, automobiler Details. Nur mit Lenkradheizung (443)		L3B	0,00 0,00	○	○	○	○	○	○	○	○	○	○

● lieferbar gegen Mehrpreis

○ als Sonderausstattung ohne Mehrpreis lieferbar

S Serienausstattung

– nicht lieferbar

Abbildungen können Sonderausstattungen beinhalten.

# Design.

## Lines und Design-Pakete Progressive Interieur

### Lenkradheizung

Für Ihren außergewöhnlichen Komfort beim Lenken – das beheizte Multifunktionslenkrad verwöhnt Sie insbesondere an kälteren Tagen mit warmen Händen. Ihre Hände wärmen sich besonders schnell auf, weil die Beheizung des Lenkrads unabhängig von der des Fahrzeugs ist.

Nur mit Multifunktions-Sportlenkrad in Leder Nappa (L3B)



Code	Preis Euro inkl. MwSt. exkl. MwSt.	GLB 180 d	GLB 200 d	GLB 200 d 4MATIC	GLB 220 d	GLB 220 d 4MATIC	GLB 180	GLB 200	GLB 200 4MATIC	GLB 250	GLB 250 4MATIC
443	190,40 160,00	●	●	●	●	●	●	●	●	●	●

# Design.

## Lines und Design-Pakete AMG Line Exterior

Elemente der Ausstattungslinie AMG Line Exterior: AMG Styling bestehend aus: AMG Frontschürze mit Frontsplitter in Chrom, AMG Heckschürze mit Diffusoroptik und Zierelement in Chrom sowie zwei sichtbaren Endrohrblenden; Diamantgrill mit Pins in Chrom, Einzellamelle mit Chromeinleger; Seitenverkleidungen (Claddings) in Schwarz genarbt mit verchromtem Einleger; 48,3 cm (19") AMG Leichtmetallräder im 5-Doppelspeichen-Design (RTF), aerodynamisch optimiert, tantalgrau lackiert und glanzgedreht; verchromte Bordkanten- und Fensterlinienzierstäbe.  
Nur mit AMG Line Interieur (950)



**48,3 cm (19") AMG Leichtmetallräder im 5-Doppelspeichen-Design**  
aerodynamisch optimiert, tantalgrau lackiert und glanzgedreht  
mit 235/50 R 19 auf 7,5 J x 19 ET 53



**48,3 cm (19") AMG Leichtmetallräder im 5-Doppelspeichen-Design**  
aerodynamisch optimiert, schwarz hochglänzend lackiert und glanzgedreht  
mit 235/50 R 19 auf 7,5 J x 19 ET 53



**50,8 cm (20") AMG Leichtmetallräder im Vielspeichen-Design**  
titangrau lackiert und glanzgedreht  
mit 235/45 R 20 auf 8 J x 20 ET 48  
Nur mit Verstelldämpfung (457)  
Nicht mit Reifen mit Notlaufeigenschaften (R66)



Code	Preis Euro inkl. MwSt. exkl. MwSt.	GLB 180 d	GLB 200 d	GLB 200 d 4MATIC	GLB 220 d	GLB 220 d 4MATIC	GLB 180	GLB 200	GLB 200 4MATIC	GLB 250	GLB 250 4MATIC
950	3.558,10 2.990,00	●	●	●	●	●	●	●	●	●	●
RTF	0,00 0,00	S	S	S	S	S	S	S	S	S	S
RTG	238,00 200,00	●	●	●	●	●	●	●	●	●	●
RVV	714,00 600,00	●	●	●	●	●	●	●	●	●	●

# Design.

## Lines und Design-Pakete AMG Line Exterior

**50,8 cm (20") AMG Leichtmetallräder im Vielspeichen-Design**  
 schwarz hochglänzend lackiert und Felgenhorn glanzgedreht  
 mit 235/45 R 20 auf 8 J x 20 ET 48  
 Nur mit Verstelldämpfung (457)  
 Nicht mit Reifen mit Notlaufeigenschaften (R66)



Code

RVW

Preis Euro  
inkl. MwSt.  
exkl. MwSt.

1.130,50  
950,00

GLB 180 d

●

GLB 200 d

●

GLB 200 d 4MATIC

●

GLB 220 d

●

GLB 220 d 4MATIC

●

GLB 180

●

GLB 200

●

GLB 200 4MATIC

●

GLB 250

●

GLB 250 4MATIC

●

Bitte beachten Sie: Je geringer bei einer bestimmten Radgröße der Querschnitt der Reifen ist, desto schlechter ist der Fahrkomfort auf schlechten Straßen. Abroll- und Dämpfungskomfort nehmen ab und die Gefahr, dass es beim Überfahren von Hindernissen zu Beschädigung von Reifen und Rädern kommt, steigt.

● lieferbar gegen Mehrpreis   ○ als Sonderausstattung ohne Mehrpreis lieferbar   S Serienausstattung   – nicht lieferbar   Abbildungen können Sonderausstattungen beinhalten.

# Design.

## Lines und Design-Pakete AMG Line Interieur

Elemente der Ausstattungslinie AMG Line Interieur: Sportsitze (7U4) mit verstellbarer Kopfstütze inkl. Sitzkomfortpaket (U59) (Sitzkissenneigungs- und Sitzkissentiefenverstellung) Hinweis: Die Sitzkissentiefenverstellung des Beifahrersitzes ist nur mit elektrisch verstellbarem Sitz erhältlich; Gepäcknetz an Fahrer- und Beifahrerlehne; Ledernachbildung ARTICO/Mikrofaser MICROCUT schwarz mit roter Doppelziernaht, Türmittelfelder/Armauflagen in Mikrofaser MICROCUT schwarz mit roten Doppelziernähten; Zierelement in Haltegriffoptik in Chrom auf Beifahrerseite; Haltegriff auf Beifahrerseite in Silberchrom, gebürstet; Türzuziehgriffe in Silberchrom, gebürstet; IMD-Zierelement Carbonstruktur (H62); Multifunktions-Sportlenkrad in Leder Nappa (L5C), im 3-Speichen-Design, unten abgeflacht, mit Perforation im Griffbereich, Touch-Control Buttons sowie je nach Polsterung roten oder schwarzen Ziernähten und verchromter Blende; Luftaustrittsdüsen in Schwarz mit Chromaußenring; AMG Sportpedalanlage aus gebürstetem Edelstahl mit Gumminoppen; Fußmatten in Schwarz mit AMG Schriftzug vorne (U26); Innenhimmel Stoff kristallgrau (58U); Fahrzeugschlüssel mit Zierrahmen in Chrom.  
Nur mit AMG Line Exterieur (950)



### Ledernachbildung ARTICO/Mikrofaser MICROCUT schwarz

Nur mit Sportsitze (7U4)



651

0,00  
0,00

S S S S S S S S S S S S S

### Ledernachbildung ARTICO sagegrey/ schwarz



158

0,00  
0,00

O O O O O O O O O O O O O

### Sportsitze

Die optimale Kombination aus Sport und Komfort: Die Sportsitze optimieren den Seitenhalt für dynamisches Fahren und bieten zugleich uneingeschränktem Komfort für den Alltag. Auf Wunsch werten Sie die Sitze mit edlen Bezügen weiter auf.



7U4

0,00  
0,00

S S S S S S S S S S S S S

Code

Preis Euro  
inkl. MwSt.  
exkl. MwSt.

GLB 180 d  
GLB 200 d  
GLB 200 d 4MATIC  
GLB 220 d  
GLB 220 d 4MATIC  
GLB 180  
GLB 200  
GLB 200 4MATIC  
GLB 250  
GLB 250 4MATIC

# Design.

## Lines und Design-Pakete AMG Line Interieur

		Code	Preis Euro inkl. MwSt. exkl. MwSt.	GLB 180 d	GLB 200 d	GLB 200 d 4MATIC	GLB 220 d	GLB 220 d 4MATIC	GLB 180	GLB 200	GLB 200 4MATIC	GLB 250	GLB 250 4MATIC
Innenhimmel Stoff kristallgrau		58U	0,00 0,00	S	S	S	S	S	S	S	S	S	S
Innenhimmel Stoff schwarz		51U	0,00 0,00	○	○	○	○	○	○	○	○	○	○
<b>Multifunktions-Sportlenkrad in Leder Nappa</b> Das Multifunktions-Sportlenkrad in Leder Nappa mit Bedienelementen in Chrom ist unten abgeflacht und im Griffbereich perforiert – eine ausgezeichnete Qualifikation für sportliches Fahren. Das werden Sie nicht nur sehen, sondern bei der Berührung des Lenkrads sofort spüren. Das hochwertige, weiche Nappaleder ist auch ein Qualitätserlebnis für sich. Nicht mit Lenkradheizung (443)		L5C	0,00 0,00	S	S	S	S	S	S	S	S	S	S
<b>Multifunktions-Sportlenkrad in Leder Nappa/Mikrofaser MICROCUT</b> Das Multifunktions-Sportlenkrad in Leder Nappa mit Bedienelementen in Chrom und Griffbereich in Mikrofaser MICROCUT liegt perfekt in der Hand. Es ist bei schnellen Richtungswechseln ein Traumpartner für dynamisches Fahren. Form und Materialkombination entwickeln pures Rennsport-Flair. Dabei signalisiert das edle Nappaleder auch höchste Qualität. Nicht mit Lenkradheizung (443)		L5I	273,70 230,00	●	●	●	●	●	●	●	●	●	●



# Design.

## Lines und Design-Pakete

### Night-Paket

#### Mit Progressive Exterior (P59)

Elemente des Night-Pakets: 45,7 cm (18") Leichtmetallräder im 5-Doppelspeichen-Design (R38) schwarz lackiert und glanzgedreht; Kühlerverkleidung mit Doppellamelle schwarz hochglänzend lackiert und Chromeinleger; optischer Unterschutz an Front- und Heckschürze in Schwarz hochglänzend.



#### 45,7 cm (18") Leichtmetallräder im 5-Doppelspeichen-Design

schwarz hochglänzend lackiert und glanzgedreht mit 235/55 R 18 auf 7,5 J x 18 ET 53



#### 45,7 cm (18") Leichtmetallräder im 5-Speichen-Design

aerodynamisch optimiert, schwarz hochglänzend lackiert und glanzgedreht mit 235/55 R 18 auf 7,5 J x 18 ET 53



#### 45,7 cm (18") Leichtmetallräder im 5-Doppelspeichen-Design

vanadiumsilber lackiert mit 235/55 R 18 auf 7,5 J x 18 ET 53



#### 48,3 cm (19") Leichtmetallräder im 10-Speichen-Design

aerodynamisch optimiert, hochglanz schwarz lackiert und glanzgedreht mit 235/50 R 19 auf 7,5 J x 19 ET 53



Code	Preis Euro inkl. MwSt. exkl. MwSt.	GLB 180 d	GLB 200 d	GLB 200 d 4MATIC	GLB 220 d	GLB 220 d 4MATIC	GLB 180	GLB 200	GLB 200 4MATIC	GLB 250	GLB 250 4MATIC
P55	535,50 450,00	●	●	●	●	●	●	●	●	●	●
R38	0,00 0,00	S	S	S	S	S	S	S	S	S	S
52R	0,00 0,00	○	○	○	○	○	○	○	○	○	○
97R	0,00 0,00	○	○	○	○	○	○	○	○	○	○
R58	535,50 450,00	●	●	●	●	●	●	●	●	●	●

# Design.

## Lines und Design-Pakete Night-Paket

48,3 cm (19") Leichtmetallräder im 5-Doppelspeichen-Design aerodynamisch optimiert, schwarz matt lackiert und glanzgedreht mit 235/50 R 19 auf 7,5 J x 19 ET 53



Code	Preis Euro inkl. MwSt. exkl. MwSt.	GLB 180 d	GLB 200 d	GLB 200 d 4MATIC	GLB 220 d	GLB 220 d 4MATIC	GLB 180	GLB 200	GLB 200 4MATIC	GLB 250	GLB 250 4MATIC
27R	535,50 450,00	●	●	●	●	●	●	●	●	●	●

Bitte beachten Sie: Je geringer bei einer bestimmten Radgröße der Querschnitt der Reifen ist, desto schlechter ist der Fahrkomfort auf schlechten Straßen. Abroll- und Dämpfungskomfort nehmen ab und die Gefahr, dass es beim Überfahren von Hindernissen zu Beschädigung von Reifen und Rädern kommt, steigt.

● lieferbar gegen Mehrpreis   ○ als Sonderausstattung ohne Mehrpreis lieferbar   S Serienausstattung   – nicht lieferbar   Abbildungen können Sonderausstattungen beinhalten.

# Design.

## Lines und Design-Pakete Night-Paket

	Code	Preis Euro inkl. MwSt. exkl. MwSt.	GLB 180 d	GLB 200 d	GLB 200 d 4MATIC	GLB 220 d	GLB 220 d 4MATIC	GLB 180	GLB 200	GLB 200 4MATIC	GLB 250	GLB 250 4MATIC
<b>Mit AMG Line Exterior (950)</b> Elemente des Night-Pakets: 48,3 cm (19") AMG Leichtmetallräder im 5-Doppelspeichen-Design (RTG) aerodynamisch optimiert, schwarz hochglänzend lackiert und glanzgedreht; Diamantgrill mit Pins in Chrom, Einzellamelle schwarz lackiert mit Chromeinleger sowie AMG Frontschürze mit Frontsplitter in Schwarz hochglänzend; AMG Heckschürze mit Zierelement in Schwarz hochglänzend.	P55	535,50 450,00	●	●	●	●	●	●	●	●	●	●
<b>48,3 cm (19") AMG Leichtmetallräder im 5-Doppelspeichen-Design</b> aerodynamisch optimiert, schwarz hochglänzend lackiert und glanzgedreht mit 235/50 R 19 auf 7,5 J x 19 ET 53	RTG	0,00 0,00	S	S	S	S	S	S	S	S	S	S
<b>50,8 cm (20") AMG Leichtmetallräder im Vielspeichen-Design</b> titangrau lackiert und glanzgedreht mit 235/45 R 20 auf 8 J x 20 ET 48 Nur mit Verstelldämpfung (457) Nicht mit Reifen mit Notlaufeigenschaften (R66)	RVV	714,00 600,00	●	●	●	●	●	●	●	●	●	●
<b>50,8 cm (20") AMG Leichtmetallräder im Vielspeichen-Design</b> schwarz hochglänzend lackiert und Felgenhorn glanzgedreht mit 235/45 R 20 auf 8 J x 20 ET 48 Nur mit Verstelldämpfung (457) Nicht mit Reifen mit Notlaufeigenschaften (R66)	RVW	1.130,50 950,00	●	●	●	●	●	●	●	●	●	●

Bitte beachten Sie: Je geringer bei einer bestimmten Radgröße der Querschnitt der Reifen ist, desto schlechter ist der Fahrkomfort auf schlechten Straßen. Abroll- und Dämpfungskomfort nehmen ab und die Gefahr, dass es beim Überfahren von Hindernissen zu Beschädigung von Reifen und Rädern kommt, steigt.

● lieferbar gegen Mehrpreis   ○ als Sonderausstattung ohne Mehrpreis lieferbar   S Serienausstattung   – nicht lieferbar   Abbildungen können Sonderausstattungen beinhalten.

# Design.

## Lines und Design-Pakete

### Leder-Paket

Eine besondere Ästhetik für Ihr Fahrzeug: der Innenraum wird zum Erlebnisraum. Dabei veredelt das hochwertige Naturprodukt Leder die Sitze. Weitere attraktive Akzente setzen auch jeweils die Ziernähte an der Bordkante und an der Instrumententafel. Schönheit, die sich gleichzeitig gut anfühlt.

Nur mit AMG Line (950) oder Progressive (P59) und Sitzheizung für Fahrer und Beifahrer (873)

Nicht mit AMG Leder-Paket (P39)

#### Mit AMG-Line (950)

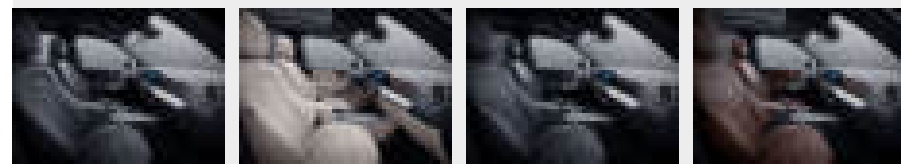

#### Leder schwarz

Nur mit Sportsitze (7U4)



211

0,00  
0,00

#### Leder Rough/Leder bahiabraun/schwarz

Nur mit Sportsitze (7U4)



214

119,00  
100,00

#### Komfortsitze

Sein Name hält, was er verspricht – der Komfortsitz bietet Ihnen guten Langstreckenkomfort und umfassende Einstellungen in Länge und Höhe. Außerdem können Sie die Sitzflächen in der Neigung verändern und sogar verlängern.

Nicht mit AMG Line (950)

Die Sitzkissentiefenverstellung des Beifahrersitzes ist nur mit elektrisch verstellbarem Sitz erhältlich



7U2

0,00  
0,00

#### Sportsitze

Die optimale Kombination aus Sport und Komfort: Die Sportsitze optimieren den Seitenhalt für dynamisches Fahren und bieten zugleich uneingeschränktem Komfort für den Alltag. Auf Wunsch werten Sie die Sitze mit edlen Bezügen weiter auf.



7U4

357,00  
300,00

#### Mit AMG Line (950)

0,00  
0,00

Code

Preis Euro  
inkl. MwSt.  
exkl. MwSt.

GLB 180 d

GLB 200 d

GLB 200 d 4MATIC

GLB 220 d

GLB 220 d 4MATIC

GLB 180

GLB 200

GLB 200 4MATIC

GLB 250

GLB 250 4MATIC

# Design.



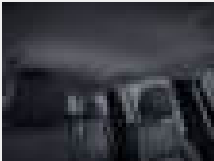
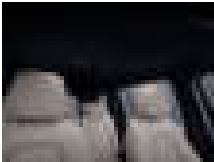
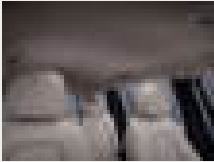

## Lines und Design-Pakete Leder-Paket

		Code	Preis Euro inkl. MwSt. exkl. MwSt.	GLB 180 d	GLB 200 d	GLB 200 d 4MATIC	GLB 220 d	GLB 220 d 4MATIC	GLB 180	GLB 200	GLB 200 4MATIC	GLB 250	GLB 250 4MATIC
Innenhimmel Stoff kristallgrau		58U	0,00 0,00	S	S	S	S	S	S	S	S	S	S
Innenhimmel Stoff schwarz		51U	0,00 0,00	○	○	○	○	○	○	○	○	○	○
Innenhimmel Stoff macchiato beige		55U	0,00 0,00	○	○	○	○	○	○	○	○	○	○

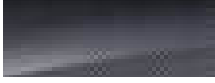

# Design.

## Zierelemente

		Code	Preis Euro inkl. MwSt. exkl. MwSt.	Serienausstattung	Style (P27)	Progressive (P59)	AMG Line (950) Auch gültig mit AMG Leder-Paket (P39)	AMG Line (950) mit Leder Paket (P34)	Mercedes-AMG GLB 35 4MATIC
<b>Zierelemente Carbonoptik</b> Nicht mit Ambientebeleuchtung (877)		H59	0,00 0,00	S	-	-	-	-	-
<b>Zierelemente Ellipsenoptik</b>		H61	0,00 0,00	-	S	-	-	-	-
<b>Zierelemente Spiraloptik</b>		H60	0,00 0,00	-	-	S	-	-	-
<b>Zierelemente Carbonstruktur</b>		H62	0,00 0,00	-	-	-	S	S	S
<b>Zierelemente Holz Walnuss linestructure braun offenporig</b> Für Mercedes-AMG GLB 35 4MATIC: Nur mit Leder-Paket (P34)		H23	309,40 260,00	-	-	●	-	●	●
<b>Zierelemente Holz Linde schwarz offenporig</b>		H15	309,40 260,00	-	-	●	●	●	●









● lieferbar gegen Mehrpreis

○ als Sonderausstattung ohne Mehrpreis lieferbar

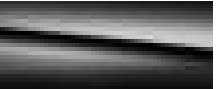
S Serienausstattung

- nicht lieferbar

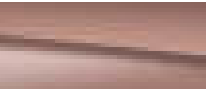
# Design.

		Preis Euro inkl. MwSt. exkl. MwSt.
<b>Lacke</b>	<b>Uni-Lacke</b>	
	 nachtschwarz (696)	<b>0,00</b> 0,00
	 polarweiß (149)	<b>327,25</b> 275,00
<b>Metallic-Lacke</b>		<b>892,50</b> 750,00
		
		
		
		
		
		<b>1.130,50</b> 950,00



# Design.

## Kombinationsmöglichkeiten Polster und Lacke

	Code	Ledernachbildung ARTICO/Stoff schwarz 311	sagegrey/schwarz 318	Ledernachbildung ARTICO schwarz 101	macchiato beige /schwarz 105	sagegrey /schwarz 158	Ledernachbildung ARTICO/ Mikrofaser MICROCUT schwarz 651	Leder schwarz 211	Leder Rough/Leder bahnbraun/schwarz 214	Leder zweifarbig classicrot /schwarz 257
<b>Uni-Lacke</b>										
polarweiß	149	●	●	●	○	●	●	●	●	●
nachtschwarz	696	●	●	●	●	●	●	●	●	●
<b>Metallic-Lacke</b>										
digitalweiß metallic	144	●	●	●	○	●	●	●	●	●
kosmoschwarz metallic	191	●	●	●	●	●	●	●	●	●
denimblau metallic	667	●	-	●	●	-	○	●	○	-
iridiumsilber metallic	775	●	●	●	○	●	●	●	●	●
mountaingrau metallic	787	●	●	●	●	●	●	●	●	●
galaxyblau metallic	813	●	-	●	●	-	○	●	○	-
roségold metallic	817	●	○	●	●	○	○	●	○	-
<b>MANUFAKTUR Lacke</b>										
patagonienrot metallic	993	●	○	●	●	○	●	●	-	○

● empfehlenswert ○ möglich – nicht lieferbar

# Mercedes-AMG.



<b>Mercedes-AMG</b>	
<b>Mercedes-AMG GLB 35 4MATIC Exterieur</b>	<b>35</b>
Serienausstattung	35
<b>Mercedes-AMG GLB 35 4MATIC Interieur</b>	<b>37</b>
Serienausstattung	37
<b>Mercedes-AMG Leder-Paket</b>	<b>39</b>
<b>Mercedes-AMG AMG Leder-Paket</b>	<b>40</b>
<b>Mercedes-AMG Night-Paket</b>	<b>41</b>
<b>AMG Technik/AMG Performance Studio</b>	<b>43</b>

# Mercedes-AMG.

## Mercedes-AMG GLB 35 4MATIC Serienausstattung Exterieur

Elemente der Serienausstattung im Exterieur: Exterieur baut auf der AMG Line (950) für Serienbaumuster auf und bietet zusätzliche und differenzierende GLB 35 Elemente; AMG-spezifische Kühlerverkleidung; AMG Frontschürze mit Luftleit-elementen an den äußeren Lufteinlässen; Frontsplitter und Zierelemente auf den Lamellen in den äußeren Lufteinlässen in Silberchrom; AMG Heckschürze mit Diffusoroptik mit vier vertikalen Finnen und einem Zierelement in Silberchrom sowie zwei runden, verchromten Endrohrblenden mit 90 Millimeter Durchmesser; 48,3 cm (19") AMG Leichtmetallräder im 5-Doppelspeichen-Design (RTH), tantalgrau lackiert, glanzgedreht mit 235/50 R19 auf 8 J x 19 ET 49; AMG Hochleistungs-Bremsanlage mit silbernen Bremssätteln und schwarzem AMG Schriftzug vorn (hinten unlackiert); „TURBO 4MATIC“ Schriftzug auf den vorderen Kotflügeln; Dachreling in Aluminiumoptik (725); AMG Dachspoiler in Schwarz hochglänzend.



**48,3 cm (19") AMG Leichtmetallräder im 5-Doppelspeichen-Design**  
tantalgrau lackiert, glanzgedreht mit  
235/50 R 19 auf 8 J x 19 ET 49



RTH **0,00**  
0,00

**48,3 cm (19") AMG Leichtmetallräder im 10-Speichen-Design**  
tantalgrau lackiert, glanzgedreht mit  
235/50 R 19 auf 8 J x 19 ET 49

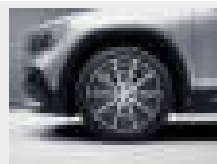

RVY **238,00**  
200,00

**48,3 cm (19") AMG Leichtmetallräder im 10-Speichen-Design**  
mattschwarz lackiert, Felgenhorn glanzgedreht mit  
235/50 R 19 auf 8 J x 19 ET 49



RVZ **654,50**  
550,00

Preis Euro  
inkl. MwSt.  
exkl. MwSt.

Code

Mercedes-AMG  
GLB 35 4MATIC

S





S

●

●

# Mercedes-AMG.

## Mercedes-AMG GLB 35 4MATIC Serienausstattung Exterieur

		Code	Preis Euro inkl. MwSt. exkl. MwSt.	Mercedes-AMG GLB 35 4MATIC
<b>50,8 cm (20") AMG Leichtmetallräder im 5-Doppelspeichen-Design</b> titangrau lackiert, glanzgedreht mit 255/40 R 20 auf 8,5 J x 20 ET 51 Nur mit AMG RIDE CONTROL Fahrwerk (459)		RRT	<b>952,00</b> 800,00	●
<b>50,8 cm (20") AMG Leichtmetallräder im 5-Doppelspeichen-Design</b> mattschwarz lackiert, Felgenhorn glanzgedreht mit 255/40 R 20 auf 8,5 J x 20 ET 51 Nur mit AMG RIDE CONTROL Fahrwerk (459)		RRU	<b>1.368,50</b> 1.150,00	●
<b>53,3 cm (21") AMG Leichtmetallräder im Vielspeichen-Design</b> titangrau lackiert, glanzgedreht mit 255/35 R 21 auf 8,5 J x 21 ET 51 Nur mit AMG RIDE CONTROL Fahrwerk (459)		RWX	<b>1.666,00</b> 1.400,00	●
<b>53,3 cm (21") AMG Leichtmetallräder im Vielspeichen-Design</b> matt schwarz lackiert, Felgenhorn glanzgedreht mit 255/35 R 21 auf 8,5 J x 21 ET 51 Nur mit AMG RIDE CONTROL Fahrwerk (459)		RWY	<b>2.082,50</b> 1.750,00	●

Bitte beachten Sie: Je geringer bei einer bestimmten Radgröße der Querschnitt der Reifen ist, desto schlechter ist der Fahrkomfort auf schlechten Straßen. Abroll- und Dämpfungskomfort nehmen ab und die Gefahr, dass es beim Überfahren von Hindernissen zu Beschädigung von Reifen und Rädern kommt, steigt.

● lieferbar gegen Mehrpreis    ○ als Sonderausstattung ohne Mehrpreis lieferbar    S Serienausstattung    – nicht lieferbar    Abbildungen können Sonderausstattungen beinhalten.

# Mercedes-AMG.

## Mercedes-AMG GLB 35 4MATIC Serienausstattung Interieur

Elemente der Serienausstattung im Interieur: Sportsitze mit Ledernachbildung ARTICO/Mikrofaser MICROCUT schwarz mit roter Doppelziernäht (651) und Sicherheitsgurten rot (Y05); Zierelemente Carbonstruktur (H62); Multifunktions-Sportlenkrad in Leder Nappa, im 3-Speichen-Design, unten abgeflacht, mit Perforation im Griffbereich, Touch-Control Buttons (L5C) sowie, je nach Polsterung, roten oder schwarzen Ziernähten und Blende in Silberchrom; verchromte Lüftungsdüsen mit rotem Ring; Mittelkonsole mit AMG spezifischen Tasten, zur Bedienung von manuellem Getriebemodus, 3-stufigem ESP® und AMG RIDE CONTROL Fahrwerk; MBUX Multimediastem mit Kombiinstrument und AMG spezifischen Anzeigen-Designs, wie z.B. der besonders markante Supersport Modus mit zentralem, runden Drehzahlmesser und balkenförmigen Zusatzinformationen; Kombiinstrument inkl. AMG Menü mit sportlichen Zusatzinformationen wie Ganganzeige, Warm-Up Menü (u.a. Motor- und Getriebeöltemperatur), Set-Up Menü (u.a. AMG DYNAMIC SELECT Einstellungen) sowie G-Meter, Race-Timer und Motordaten; CENTRAL MEDIA DISPLAY mit AMG spezifischen Anzeigen: AMG Start-Up Logo, Visualisierung der AMG Fahrprogramme, Fahrzeug- und Motordaten sowie AMG TRACK PACE (optional); Tacho mit 280 km/h Endgeschwindigkeit; Touchpad (446); 10,25" Volldigitales Instrumenten-Display (458); 10,25" CENTRAL MEDIA DISPLAY (859); AMG Sportpedalanlage aus gebürstetem Edelstahl mit Gumminoppen; Fußmatten in Schwarz mit AMG Schriftzug, Einfassung in Nubukleder-Optik; Innenhimmel Stoff schwarz (51U); AMG Einstiegsleisten in Edelstahl gebürstet vorn mit „AMG“ Schriftzug (012); Doppelcupholder (310).

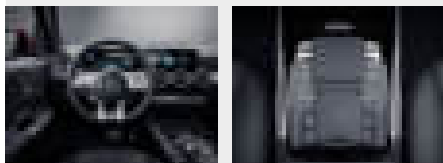

Ledernachbildung ARTICO/Mikrofaser MICROCUT schwarz



651

0,00  
0,00

S

Ledernachbildung ARTICO sagegrey/ schwarz



158

0,00  
0,00

○

### Sportsitze

Die optimale Kombination aus Sport und Komfort: Die Sportsitze optimieren den Seitenhalt für dynamisches Fahren und bieten zugleich uneingeschränktem Komfort für den Alltag. Auf Wunsch werten Sie die Sitze mit edlen Bezügen weiter auf.



7U4

0,00  
0,00







S

Code  
Preis Euro  
inkl. MwSt.  
exkl. MwSt.

Mercedes-AMG  
GLB 35 4MATIC

# Mercedes-AMG.

## Mercedes-AMG GLB 35 4MATIC Serienausstattung Interieur

		Code	Preis Euro inkl. MwSt. exkl. MwSt.	Mercedes-AMG GLB 35 4MATIC
Innenhimmel Stoff schwarz		51U	0,00 0,00	S
Innenhimmel Stoff kristallgrau		58U	0,00 0,00	○
<b>Multifunktions-Sportlenkrad in Leder Nappa</b> Das Multifunktions-Sportlenkrad in Leder Nappa mit Bedienelementen in Chrom ist unten abgeflacht und im Griffbereich perforiert – eine ausgezeichnete Qualifikation für sportliches Fahren. Das werden Sie nicht nur sehen, sondern bei der Berührung des Lenkrads sofort spüren. Das hochwertige, weiche Nappaleder ist auch ein Qualitätserlebnis für sich. Nicht mit Lenkradheizung (443)		L5C	0,00 0,00	S
<b>AMG Performance Lenkrad in Leder Nappa</b> Dieses AMG Lenkrad ist durchgängig in Nappaleder ausgeführt und erhält eine Perforation im Griffbereich. Die AMG typisch abgeflachte Form stammt aus dem Motorsport und betont mit der 12-Uhr Markierung die Sportlichkeit des Cockpits. Ergonomisch positionierte Touch-Control Buttons bieten intuitiven Bedienkomfort und fördern ein fokussiertes Fahren.		L6J	499,80 420,00	●
<b>AMG Performance Lenkrad in Leder Nappa/Mikrofaser MICROCUT</b> Bei diesem AMG Lenkrad trifft Nappaleder auf griffige Mikrofaser MICROCUT – für perfekten Grip und präzises Steuern. Die AMG typisch abgeflachte Form stammt aus dem Motorsport und betont die Sportlichkeit des Cockpits. Optional bieten Ergonomisch positionierte Touch-Control Buttons intuitiven Bedienkomfort und fördern ein fokussiertes Fahren.		L6K	583,10 490,00	●
<b>AMG Performance Lenkrad in Mikrofaser MICROCUT</b> Das AMG Lenkrad in Mikrofaser MICROCUT ist sicht- und fühlbar auf Performance getrimmt: Das Material ist extrem griffig, führt Feuchtigkeit zuverlässig ab und erinnert genau wie die 12-Uhr-Markierung an einen echten Rennwagen. Die AMG Lenkradtasten unterstützen Sie mit einer ebenso schnellen wie ergonomischen Anwahl vieler Funktionen. Nur mit AMG Lenkradtasten (U88)		L6G	999,60 840,00	●

# Mercedes-AMG.

## Leder-Paket

Eine besondere Ästhetik für Ihr Fahrzeug: der Innenraum wird zum Erlebnisraum. Dabei veredelt das hochwertige Naturprodukt Leder die Sitze. Weitere attraktive Akzente setzen auch jeweils die Ziernähte an der Bordkante und an der Instrumententafel. Schönheit, die sich gleichzeitig gut anfühlt.

Nur mit Sitzheizung für Fahrer und Beifahrer (873)

Nicht mit AMG Leder-Paket (P39)

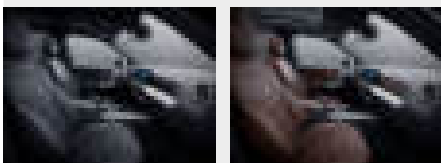

### Leder schwarz

Nur mit Sportsitze (7U4)



211

**0,00**  
0,00

○

### Leder Rough/Leder bahiabraun/schwarz

Nur mit Sportsitze (7U4)



214

**119,00**  
100,00

●

### Sportsitze

Die optimale Kombination aus Sport und Komfort: Die Sportsitze optimieren den Seitenhalt für dynamisches Fahren und bieten zugleich uneingeschränktem Komfort für den Alltag. Auf Wunsch werten Sie die Sitze mit edlen Bezügen weiter auf.



7U4

**0,00**  
0,00

S

### Innenhimmel Stoff schwarz

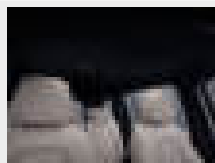

51U

**0,00**  
0,00

S

### Innenhimmel Stoff kristallgrau

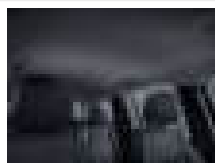

58U

**0,00**  
0,00

○

Code  
Preis Euro  
inkl. MwSt.  
exkl. MwSt.

Mercedes-AMG  
GLB 35 4MATIC

# Mercedes-AMG.

## AMG Leder-Paket

Genießen Sie Sportlichkeit in hochwertigster Ausprägung. Das AMG Leder-Paket bietet zusätzlich zur AMG Line einen außergewöhnlich edlen Eindruck. Die zweifarbig belederten Sportsitze sowie Ziernähte an Instrumententafel und Bordkante steigern die Wertigkeit deutlich.

Nur mit Sitzheizung für Fahrer und Beifahrer (873)

Nicht mit Leder-Paket (P34)

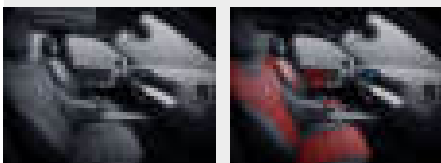

### Leder zweifarbig classicrot/schwarz

Nur mit Sportsitze (7U4)



257

**0,00**  
0,00

○

### Sportsitze

Die optimale Kombination aus Sport und Komfort: Die Sportsitze optimieren den Seitenhalt für dynamisches Fahren und bieten zugleich uneingeschränktem Komfort für den Alltag. Auf Wunsch werten Sie die Sitze mit edlen Bezügen weiter auf.



7U4

**0,00**  
0,00

S

Code  
Preis Euro  
inkl. MwSt.  
exkl. MwSt.

P39

**1.190,00**  
1.000,00

Mercedes-AMG  
GLB 35 4MATIC

●



# Mercedes-AMG.

## AMG Night-Paket

Mit den markanten Design-Elementen in Schwarz und Hochglanzschwarz unterstreichen Sie den expressiven Fahrzeug-Charakter. Eine besondere Wirkung erzielen etwa der entsprechend lackierte Frontsplitter und die schwarz verchromten Endrohrblenden. Dazu haben die wärmedämmend dunkel getönten Fensterflächen ab der B-Säule auch ihre praktischen Vorteile.

Elemente des AMG Night-Pakets: Frontsplitter und Zierelemente auf den Lamellen in den äußeren Lufteinlässen in Hochglanzschwarz; AMG Seitenschwellerverkleidungen mit Einleger in Hochglanzschwarz; Bordkantenzierstab und Fensterlinienzierstab in Hochglanzschwarz; Außenspiegelgehäuse in Hochglanzschwarz; Endrohrblenden schwarz verchromt; wärmedämmend dunkel getöntes Glas ab der B-Säule.



### 48,3 cm (19") AMG Leichtmetallräder im 5-Doppelspeichen-Design

tantalgrau lackiert, glanzgedreht mit  
235/50 R 19 auf 8 J x 19 ET 49



RTH

**0,00**  
0,00

S

### 48,3 cm (19") AMG Leichtmetallräder im 10-Speichen-Design

tantalgrau lackiert, glanzgedreht mit  
235/50 R 19 auf 8 J x 19 ET 49



RVY

**238,00**  
200,00

●

### 48,3 cm (19") AMG Leichtmetallräder im 10-Speichen-Design

mattschwarz lackiert, Felgenhorn glanzgedreht mit  
235/50 R 19 auf 8 J x 19 ET 49



RVZ

**654,50**  
550,00

●

Code  
Preis Euro  
inkl. MwSt.  
exkl. MwSt.

P60





**892,50**  
750,00

Mercedes-AMG  
GLB 35 4MATIC

●

# Mercedes-AMG.

## AMG Night-Paket

		Code	Preis Euro inkl. MwSt. exkl. MwSt.	Mercedes-AMG GLB 35 4MATIC
<b>50,8 cm (20") AMG Leichtmetallräder im 5-Doppelspeichen-Design</b> titangrau lackiert, glanzgedreht mit 255/40 R 20 auf 8,5 J x 20 ET 51		RRT	<b>952,00</b> 800,00	●
<b>50,8 cm (20") AMG Leichtmetallräder im 5-Doppelspeichen-Design</b> mattschwarz lackiert, Felgenhorn glanzgedreht mit 255/40 R 20 auf 8,5 J x 20 ET 51		RRU	<b>1.368,50</b> 1.150,00	●
<b>53,3 cm (21") AMG Leichtmetallräder im Vielspeichen-Design</b> titangrau lackiert, glanzgedreht mit 255/35 R 21 auf 8,5 J x 21 ET 51		RWX	<b>1.666,00</b> 1.400,00	●
<b>53,3 cm (21") AMG Leichtmetallräder im Vielspeichen-Design</b> matt schwarz lackiert, Felgenhorn glanzgedreht mit 255/35 R 21 auf 8,5 J x 21 ET 51		RWY	<b>2.082,50</b> 1.750,00	●

Bitte beachten Sie: Je geringer bei einer bestimmten Radgröße der Querschnitt der Reifen ist, desto schlechter ist der Fahrkomfort auf schlechten Straßen. Abroll- und Dämpfungskomfort nehmen ab und die Gefahr, dass es beim Überfahren von Hindernissen zu Beschädigung von Reifen und Rädern kommt, steigt.

● lieferbar gegen Mehrpreis   ○ als Sonderausstattung ohne Mehrpreis lieferbar   S Serienausstattung   – nicht lieferbar   Abbildungen können Sonderausstattungen beinhalten.

# Mercedes-AMG.

## AMG Technik/Performance Studio

### AMG RIDE CONTROL Fahrwerk

Das AMG RIDE CONTROL Fahrwerk ist Ihr Schlüssel zu überlegener Performance im Alltag und auf der Rennstrecke. Die adaptive Dämpfung bietet eine breite Spreizung zwischen komfortablem und sehr sportlichem Setup. Sie wählen zwischen Comfort, Sport oder Sport+ mit nur einem Bedienungsvorgang und die Fahrwerks-Charakteristik verändert sich sofort.

Nur mit Direktlenkung (213)



Code

459

Preis Euro  
inkl. MwSt.  
exkl. MwSt.

0,00

0,00

Mercedes-AMG  
GLB 35 4MATIC

S

### MANUFAKTUR Sicherheitsgurte rot

Nur mit Ledernachbildung ARTICO/Mikrofaser MICROCUT schwarz (651)

Y05

0,00

0,00

S

### AMG DYNAMIC SELECT

Mit den Fahrprogrammen von AMG DYNAMIC SELECT haben Sie Ihren persönlichen Renningenieur an Bord. Je nach Situation oder Laune intensivieren Sie den sportlichen Charakter Ihres Fahrzeugs. Dabei gibt es neben den vordefinierten Setups auch individuell wählbare Kombinationen – etwa einen dynamisch ausgelegten Antrieb bei komfortablem Lenkgefühl.



B59

0,00

0,00

S

### AMG TRACK PACE

AMG TRACK PACE verwandelt Ihr AMG Fahrzeug in Ihren virtuellen Renningenieur. Mit Hilfe von Runden-, Sektor- und Beschleunigungszeiten sowie ausgewählten Live-Telemetriedaten können Sie Ihr Fahrkönnen auf abgesperrten Strecken gezielt analysieren und verbessern.

Diese Ausstattung steht Ihnen als on-demand Ausstattung auch zur nachträglichen Aktivierung im Fahrzeug zur Verfügung. Hierfür ist eine Registrierung im Mercedes me Portal, die Zustimmung zu den Nutzungsbedingungen für die Mercedes me connect Dienste und eine mindestens temporäre Verknüpfung von Fahrzeug und Benutzerkonto nötig. Zusätzlich setzt die Aktivierung eine Datenverbindung zum Fahrzeug und entsprechende Ausstattung im Fahrzeug voraus. Anschließend ist die gewählte on-demand Ausstattung dauerhaft im Fahrzeug zur Nutzung aktiviert, selbst wenn Sie danach die Mercedes me connect Dienste kündigen und das Fahrzeug vom Benutzerkonto entknüpfen. Über Mercedes me oder Ihren autorisierten Mercedes-Benz Partner erfahren Sie alles zu den technischen Voraussetzungen.

Nur mit Festplatten-Navigation (365)

256

297,50

250,00

●

# Mercedes-AMG.

## AMG Technik/Performance Studio

### AMG Lenkradtasten

Mit den AMG Lenkradtasten gestalten Sie Ihr Lenkrad radikal sportlich: Diese erlauben eine schnelle und zielsichere Bedienung spezifischer fahrdynamischer Funktionen. Für ein fokussiertes, konzentriertes und leistungsorientiertes Fahrgefühl – und für eine authentische Rennwagen-Atmosphäre im Cockpit.

Enthalten in AMG Performance Lenkrad in Mikrofaser MICROCUT (L6G)

Nur mit AMG Performance Lenkrad in Leder Nappa (L6J) und AMG Performance Lenkrad in Leder Nappa/Mikrofaser MICROCUT (L6K)



Code

U88

Preis Euro  
inkl. MwSt.  
exkl. MwSt.

**4 16,50**  
350,00

Mercedes-AMG  
GLB 35 4MATIC



### Bremssättel rot lackiert



U70

**380,80**  
320,00



# Business-Paket.

## Business-Paket

Bestehend aus: Festplatten-Navigation (365); Smartphone Integration (14U); Verkehrszeichen-Assistent (513); Vorrüstung für digitale Schlüsselübergabe (20U); Konnektivitäts-Paket Navigation (PBF); Sitzheizung für Fahrer und Beifahrer (873); Park-Assistent mit PARKTRONIC (235).



Code

Preis Euro  
inkl. MwSt.  
exkl. MwSt.

GLB 180 d

GLB 200 d

GLB 200 d 4MATIC

GLB 220 d

GLB 220 d 4MATIC

GLB 180

GLB 200

GLB 200 4MATIC

GLB 250

GLB 250 4MATIC

Mercedes-AMG  
GLB 35 4MATIC

DB3

1.999,20  
1.680,00

●

●

●

●

●

●

●

●

●

●

-

## Aufwählbar auf das Business-Paket sind folgende Sonderausstattungen:

### MBUX High-End-Paket

bestehend aus: 10,25" Volldigitales Instrumenten-Display (458), 10,25" CENTRAL MEDIA DISPLAY (859), Festplatten-Navigation (365), Vorrüstung für Live Traffic Information (367), Verkehrszeichen-Assistent (513), MBUX Augmented Reality für Navigation (U19), Kabelloses Ladesystem für mobile Endgeräte (897), Konnektivitäts-Paket Navigation (PBF), Smartphone Integration (14U) und Vorrüstung für digitale Schlüsselübergabe (20U).

Nur mit Style (P27), Progressive (P59) oder AMG Line (950)

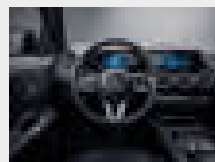

DN2

2.011,10  
1.690,00

●

●

●

●

●

●

●

●

●

●

-

### Park-Paket mit Rückfahrkamera\*

Mit diesem Paket meistern Sie das Parken und Rückwärtsrangieren gelassen. Dank Rückfahrkamera sehen Sie, wie das Umfeld hinter Ihrem Fahrzeug aussieht. Auf Wunsch unterstützt Sie der Aktive Park-Assistent mit PARKTRONIC bei der Parkplatzsuche sowie beim Ein- und Ausparkvorgang bei geeigneten Querparklücken.

Die Systeme des Park-Pakets mit Rückfahrkamera sind nur ein Hilfsmittel. Sie können die Aufmerksamkeit des Fahrers für die Umgebung nicht ersetzen. Der Fahrer trägt während des gesamten Park- und Rangiervorgangs die Verantwortung und muss Parkvorgänge kontrollieren und bei Bedarf eingreifen. Es ist sicherzustellen, dass sich unter anderem keine Personen, Tiere oder Gegenstände im Fahrweg befinden.

Sämtliche Funktionen sind unter anderem nur bei eingeschaltetem Aktiven Park-Assistenten verfügbar.

Enthält Rückfahrkamera (218) und Aktiver Park-Assistent mit PARKTRONIC (235)

Nicht mit Park-Paket mit 360°-Kamera (P47)



P44

303,45  
255,00

●

●

●

●

●

●

●

●

●

●

-

\*Unsere Fahrerassistenz- und Sicherheitssysteme sind Hilfsmittel und entbinden Sie nicht von Ihrer Verantwortung als Fahrer. Beachten Sie die Hinweise in der Betriebsanleitung und die dort beschriebenen Systemgrenzen.

# Business-Paket.

## Business-Paket

### Park-Paket mit 360°-Kamera

Entspannt und komfortabel Parken und Rangieren: Die 360°-Kamera liefert Ihnen eine Rundumsicht samt Vogelperspektive. So meistern Sie auch enge, verwinkelte oder unübersichtliche Parksituationen souverän. Der Aktive Park-Assistent mit PARKTRONIC unterstützt Sie bei der Parkplatzsuche sowie beim Ein- und Ausparkvorgang bei geeigneten Querparklücken.

Die Systeme des Park-Pakets mit 360°-Kamera sind nur ein Hilfsmittel. Sie können die Aufmerksamkeit des Fahrers für die Umgebung nicht ersetzen. Der Fahrer trägt während des gesamten Park- und Rangiervorgangs die Verantwortung und muss Parkvorgänge kontrollieren und bei Bedarf eingreifen. Es ist sicherzustellen, dass sich unter anderem keine Personen, Tiere oder Gegenstände im Fahrweg befinden. Sämtliche Funktionen sind unter anderem nur bei eingeschaltetem Aktiven Park-Assistent verfügbar.

Nur mit Style (P27), Progressive (P59) oder AMG Line (950) und Totwinkel-Assistent (234)

oder Fahrassistenz-Paket (PAY) sowie Spiegel-Paket (P49)



Code

P47

Preis Euro  
inkl. MwSt.  
exkl. MwSt.

791,35  
665,00

● GLB 180 d

● GLB 200 d

● GLB 200 d 4MATIC

● GLB 220 d

● GLB 220 d 4MATIC

● GLB 180

● GLB 200

● GLB 200 4MATIC

● GLB 250

● GLB 250 4MATIC

Mercedes-AMG  
GLB 35 4MATIC

-

# Serien- und Sonderausstattung.



<b>Exterieur</b>	<b>48</b>
Licht und Sicht	48
Schließsysteme	49
Scheiben und Spiegel	50
Dachsysteme	51
Winterkompletträder	54
Anbauteile	52
Anhängevorrichtung	52
Räder	52
<b>Interieur</b>	<b>54</b>
Sitze	56
Fußraum	58
Klimatisierung	59
Ablagen	59
Koffer- und Laderaum	60
<b>Sicherheit und Assistenzsysteme</b>	<b>61</b>
<b>Parken und Rangieren</b>	<b>64</b>
<b>Infotainment, Navigation und Kommunikation</b>	<b>66</b>
<b>Technik</b>	<b>74</b>
<b>Antrieb</b>	<b>75</b>
<b>Fahrwerk</b>	<b>76</b>

# Serien- und Sonderausstattung.

## Exterieur

### Licht und Sicht

	Code	Preis Euro inkl. MwSt. exkl. MwSt.	GLB 180 d	GLB 200 d	GLB 200 d 4MATIC	GLB 220 d	GLB 220 d 4MATIC	GLB 180	GLB 200	GLB 200 4MATIC	GLB 250	GLB 250 4MATIC	Mercedes-AMG GLB 35 4MATIC
<b>Halogen-Scheinwerfer mit integriertem LED-Tagfahrlicht</b> Für Ihre sichere Fahrt in der Nacht oder bei ungünstigen Lichtverhältnissen leuchtet ein leistungsfähiges Scheinwerfersystem die Fahrbahn hell aus. Sowohl Abblend- als auch Fernlicht sind in Halogentechnik ausgeführt. Andere Verkehrsteilnehmer nehmen Ihr Fahrzeug besser wahr, weil Tagfahr-/Positionslicht und Blinker über LED-Einheiten verfügen. Nicht mit Technik-Paket (PAD)	620	0,00 0,00	S	S	S	S	S	S	S	S	S	S	S
<b>LED High Performance-Scheinwerfer</b> Mehr Sicherheit bei Nacht und eine unverwechselbare, markante Optik bieten Ihnen die LED High Performance-Scheinwerfer. Dank LED-Technik leuchten sie die Fahrbahn besser aus als konventionelle Scheinwerfer – bei niedrigerem Energieverbrauch. Nicht mit Technik-Paket (PAD)	632	987,70 830,00	●	●	●	●	●	●	●	●	●	●	●
<b>Adaptiver Fernlicht-Assistent</b> Sie aktivieren das System mit einem Bedienvorgang und nutzen dann den Vorteil der hohen Leuchtweite. Immer wenn der Adaptive Fernlicht-Assistent keine Fahrzeuge voraus oder Gegenverkehr registriert, schaltet er das Fernlicht zu. So können Sie die Fahrbahn oder Gefahren besser erkennen. Und: Sie müssen nicht ständig selbst zum Abblendlicht wechseln. Nur mit LED High Performance-Scheinwerfer (632) Nicht mit Adaptiver Fernlicht-Assistent Plus (628) oder Technik-Paket (PAD)	608	214,20 180,00	●	●	●	●	●	●	●	●	●	●	●
<b>MULTIBEAM LED</b> Für Ihre perfekte Sicht: Die adaptiven MULTIBEAM LED Scheinwerfer reagieren mit einzeln steuerbaren LEDs auf die Verkehrssituation. Das Teilfernlicht spart andere Verkehrsteilnehmer aus, ohne diese zu blenden. Auch Abbiege- und Kurvenlicht leuchten das Sichtfeld optimal aus und Sie können Gefahren schneller erkennen. Enthalten in Technik-Paket (PAD) Enthält Adaptiver Fernlicht-Assistent Plus (628)	642	1.487,50 1.250,00	●	●	●	●	●	●	●	●	●	●	●
<b>Adaptiver Fernlicht-Assistent Plus</b> Fahren Sie mit Dauerfernlicht. Das macht die Nacht fast zum Tag und entlastet Sie bei Ihren Fahraufgaben. Weit sehen, nicht blenden – nach diesem Motto agiert der Adaptive Fernlicht-Assistent Plus. Gegenverkehr oder vorausfahrende Fahrzeuge spart das intelligente System über hochpräzise LEDs aus: Sie müssen nicht ständig zum Abblendlicht wechseln. Nur mit MULTIBEAM LED (642) Nicht mit Adaptiver Fernlicht-Assistent (608)	628	0,00 0,00	○	○	○	○	○	○	○	○	○	○	○



# Serien- und Sonderausstattung.

## Exterieur Licht und Sicht

### Nebelscheinwerfer

Behalten Sie den Durchblick – auch bei schwierigen Witterungsbedingungen. Die Nebelscheinwerfer streuen das Licht breiter als die Hauptscheinwerfer und leuchten damit Randbereiche besser aus. Sie sind zudem tiefer positioniert. Damit werden Sie weniger geblendet.

Nicht mit AMG Line (950)



Code

Preis Euro  
inkl. MwSt.  
exkl. MwSt.

GLB 180 d

GLB 200 d

GLB 200 d 4MATIC

GLB 220 d

GLB 220 d 4MATIC

GLB 180

GLB 200

GLB 200 4MATIC

GLB 250

GLB 250 4MATIC

Mercedes-AMG  
GLB 35 4MATIC

U37

220,15  
185,00

●

●

●

●

●

●

●

●

●

-

### Umfeldbeleuchtung mit Projektion des Markenlogos

Eine Funktion, die auch Ihre Emotionen anspricht. Denn die Umfeldbeleuchtung projiziert das Markenlogo in LED-Technik neben die geöffneten Vordertüren. Das inszeniert nicht nur einen attraktiven Hingucker in dunkler Umgebung. Außerdem steigen Sie mit dem zusätzlichen Licht auch komfortabler ein und aus.

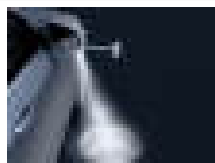

586

130,90  
110,00

●

●

●

●

●

●

●

●

●

●

## Schließsysteme

### KEYLESS-GO Start-Funktion

Starten Sie Ihr Fahrzeug einfach auf Knopfdruck – ganz ohne den Schlüssel ins Zündschloss zu stecken. Dank der serienmäßigen KEYLESS-GO Start-Funktion reicht es aus, wenn Sie Ihren Schlüssel im Innenraum bei sich tragen. Das spart Zeit und Sie können Ihre Fahrt sofort beginnen.

0,00  
0,00

S

S

S

S

S

S

S

S

S

S

### KEYLESS-GO

Ihr KEYLESS-GO Fahrzeugschlüssel kann in der Tasche bleiben, Sie müssen ihn nicht in die Hand nehmen. Denn dank der gespeicherten Zugangs- und Fahrberechtigung erkennt das Fahrzeug seinen Besitzer. Türgriff umfassen, öffnen, einsteigen, losfahren – so ist KEYLESS-GO immer wieder ein Komfortergebnis.

Die KEYLESS-GO Funktion des jeweiligen Schlüssels kann über Doppelklick auf die Schließentaste des Schlüssels deaktiviert werden. Hierbei wird der Schlüssel abgeschaltet, so dass dieser auf keine Funkanfrage des KEYLESS-GO Steuergeräts reagiert. Durch Betätigen einer beliebigen Taste werden alle Funktionen des Schlüssels inkl. KEYLESS-GO wiederhergestellt.

Enthalten in Technik-Paket (PAD)

Nur mit Style (P27), Progressive (P59) oder AMG Line (950)



889

476,00  
400,00

●

●

●

●

●

●

●

●

●

●

# Serien- und Sonderausstattung.

## Exterieur Schließsysteme

	Code	Preis Euro inkl. MwSt. exkl. MwSt.	GLB 180 d	GLB 200 d	GLB 200 d 4MATIC	GLB 220 d	GLB 220 d 4MATIC	GLB 180	GLB 200	GLB 200 4MATIC	GLB 250	GLB 250 4MATIC	Mercedes-AMG GLB 35 4MATIC
<b>KEYLESS-GO Komfort-Paket</b> Maximaler Komfort für Ihren automobilen Alltag: Mit dem KEYLESS-GO Komfort-Paket können Sie Ihr Fahrzeug starten und verriegeln, indem Sie Ihren Schlüssel schlicht und einfach bei sich tragen. Die Funktion HANDS-FREE ACCESS ermöglicht ein berührungsloses und vollautomatisches Öffnen und Schließen der Gepäckraumklappe. Enthält HANDS-FREE ACCESS (871), KEYLESS-GO (889), EASY-PACK Heckklappe (890) Nur mit Style (P27), Progressive (P59) oder AMG Line (950)	P17	892,50 750,00	●	●	●	●	●	●	●	●	●	●	●
<b>Mit Technik-Paket (PAD)</b>		428,40 360,00	●	●	●	●	●	●	●	●	●	●	-
<b>HANDS-FREE ACCESS</b> Laden Sie mit HANDS-FREE ACCESS entspannt und stressfrei ein und aus: Die Heckklappe öffnet und schließt berührungslos. Dazu erkennt der Sensorbereich unter dem hinteren Stoßfänger eine Kickbewegung Ihres Fußes. Das ist besonders hilfreich, wenn Sie schwer bepackt vom Einkaufen kommen oder keine Hand zum Schließen der Heckklappe frei haben. Nur mit KEYLESS-GO Komfort-Paket (P17), Style (P27), Progressive (P59) oder AMG Line (950)	871	0,00 0,00	○	○	○	○	○	○	○	○	○	○	○
<b>GUARD 360° Fahrzeugschutz Plus</b> GUARD 360° Fahrzeugschutz Plus bietet eine Rundum-Überwachung des Fahrzeugumfelds. Dank Einbruch- und Diebstahlwarnanlage sowie Notfall-Schlüsseldeaktivierung können Sie schnell handeln. Unterwegs benachrichtigt Sie die Kollisionserkennung per App. Zudem erhöht der Dienst Hilfe bei Fahrzeugdiebstahl die Chance, Ihr Eigentum wiederzubeschaffen. Für die Nutzung dieser Dienste ist eine persönliche Mercedes me ID sowie die Zustimmung zu den Nutzungsbedingungen für die Mercedes me connect Dienste notwendig. Zusätzlich muss das jeweilige Fahrzeug mit dem Benutzerkonto verknüpft sein. Nach Ablauf der initialen Laufzeit können die Dienste kostenpflichtig verlängert werden, sofern diese dann noch für das entsprechende Fahrzeug angeboten werden. Die erstmalige Aktivierung der Dienste ist innerhalb von 1 Jahr ab Erstzulassung oder Inbetriebnahme durch den Kunden möglich, je nachdem was zuerst erfolgt. Nur mit Style (P27), Progressive (P59) oder AMG Line (950)	P82	761,60 640,00	●	●	●	●	●	●	●	●	●	●	●
<b>Scheibenwischer mit Regensensor</b> Der elektronisch gesteuerte Regensensor denkt für Sie mit: Das System erkennt automatisch, wenn die Scheibe nass wird und steuert entsprechend die Scheibenwischer-Intervall-Schaltung – sofern Sie diese vorab aktiviert haben. Damit haben Sie als Fahrer bei Regen eine Aufgabe weniger und genießen freie Sicht.	345	0,00 0,00	S	S	S	S	S	S	S	S	S	S	S

# Serien- und Sonderausstattung.

## Exterieur

### Scheiben und Spiegel

#### Scheibenwaschanlage beheizt

Für Ihren freien Durchblick und damit eine sichere Fahrt auch bei kalten Temperaturen ist das System der Scheibenwaschanlage beheizt. Damit kann es unter anderem das im Winter typische Vereisen verhindern. So können Sie Ihre Frontscheibe möglichst optimal reinigen.



Code

875

Preis Euro  
inkl. MwSt.  
exkl. MwSt.

136,85  
115,00

GLB 180 d

GLB 200 d

GLB 200 d 4MATIC

GLB 220 d

GLB 220 d 4MATIC

GLB 180

GLB 200

GLB 200 4MATIC

GLB 250

GLB 250 4MATIC

Mercedes-AMG  
GLB 35 4MATIC

●

●

●

●

●

●

●

●

●

●

●

#### Wärmedämmend dunkel getöntes Glas

Mit der dunklen Tönung der hinteren Seitenfenster sowie der Heckscheibe unterstreichen Sie den sportlichen und individuellen Eindruck. Gleichzeitig schützt das die Fondpassagiere und den Innenraum vor neugierigen Blicken und direkter Sonneneinstrahlung.

Enthalten in AMG Night-Paket (P60) oder Night-Paket (P55)

Nur mit Style (P27), Progressive (P59) oder AMG Line (950)



840

357,00  
300,00

●

●

●

●

●

●

●

●

●

●

●

#### Spiegel-Paket

Die Außenspiegel können Sie elektrisch anklappen und machen so Ihr Fahrzeug auf Tastendruck schlanker. So werden kleine Parkplätze auf einmal groß genug. Das schützt nicht zuletzt vor ärgerlichen Schäden. Zudem kann der Innenspiegel störendes Scheinwerferlicht von hinten registrieren und automatisch abdunkeln.



P49

499,80  
420,00

●

●

●

●

●

●

●

●

●

●

●

## Dachsysteme

#### Dachreling in poliertem Aluminium

Die Dachreling dient als Transport-Option „on top“: Hierauf können Sie diverse Dachträger-Systeme bequem und sicher montieren. Dank Ihrer edlen Ausführung in poliertem Aluminium ist sie – neben Ihrem praktischen Nutzen – durchaus auch ein Designelement.

Nicht mit Night-Paket (P55) oder AMG Night-Paket (P60)



725

0,00  
0,00

S

S

S

S

S

S

S

S

S

S

S

#### Dachreling schwarz

Nur mit Night-Paket (P55) oder AMG Night-Paket (P60)



720

0,00  
0,00

○

○

○

○

○

○

○

○

○

○

○

#### Entfall Dachreling

Nur mit Style (P27), Progressive (P59) sowie für Mercedes-AMG

Nicht mit Panorama-Schiebedach (413)

B27

0,00  
0,00

○

○

○

○

○

○

○

○

○

○

○

● lieferbar gegen Mehrpreis

○ als Sonderausstattung ohne Mehrpreis lieferbar

S Serienausstattung

– nicht lieferbar

Abbildungen können Sonderausstattungen beinhalten.

# Serien- und Sonderausstattung.

## Exterieur Anbauteile

### Panorama-Schiebedach

Ob geöffnet oder geschlossen: Mit dem Panorama-Schiebedach erleben Sie ein faszinierendes Freiheitsgefühl und genießen im Innenraum ein angenehmes helles Ambiente. Auch von außen betrachtet hat das großzügige Schiebedach eine einzigartige Wirkung, denn es verleiht dem Exterieur Leichtigkeit und Exklusivität.

Nur mit Dachreling schwarz (720) oder Dachreling in poliertem Aluminium (725)



Code

Preis Euro  
inkl. MwSt.  
exkl. MwSt.

413

1.428,00  
1.200,00

GLB 180 d

GLB 200 d

GLB 200 d 4MATIC

GLB 220 d

GLB 220 d 4MATIC

GLB 180

GLB 200

GLB 200 4MATIC

GLB 250

GLB 250 4MATIC

Mercedes-AMG  
GLB 35 4MATIC

●

●

●

●

●

●

●

●

●

●

### Wegfall Typkennzeichen auf Gepäckraumklappe

Sie möchten nicht, dass Ihr Typkennzeichen am Heckdeckel befestigt ist? Dann wählen Sie es einfach ab – kostenlos.

260

0,00  
0,00

○

○

○

○

○

○

○

○

○

○

## Anhängervorrichtung

### Vorrüstung für Anhängervorrichtung

Mit der Vorrüstung für die Anhängervorrichtung können Sie sich für diese Ausstattung auch zu einem späteren Zeitpunkt entscheiden. Nicht zuletzt steigern Sie auch den Wiederverkaufswert Ihres Fahrzeugs, falls ein Interessent unbedingt diese erweiterte Transportmöglichkeit nutzen möchte.

Nicht mit Anhängervorrichtung mit ESP® Anhängerstabilisierung (550)

554

190,40  
160,00

●

●

●

●

●

●

●

●

●

●

### Anhängervorrichtung mit ESP® Anhängerstabilisierung

Erweitern Sie mit der Anhängervorrichtung die Transportmöglichkeiten. Dazu ent- bzw. verriegeln Sie den Kugelhals ganz einfach und komfortabel per Tastendruck. Sehr vielseitig: Neben der Mitnahme des Wohnwagens oder Anhängers, können Sie auch Ihren Fahrradträger darauf montieren.

Bitte beachten Sie: Mit Line und anderen Ausstattungen wie z.B. 3. Sitzreihe für 2 Personen (847) kann es zu abweichenden Anhängelasten kommen



550

952,00  
800,00

●

●

●

●

●

●

●

●

●

●

## Räder

### Reifendruckkontrolle

Das System überwacht für Sie den Reifendruck und warnt bei einem Druckabfall. Dadurch können Sie schneller auf diese Gefahrensituation reagieren. Ein zu niedriger Reifendruck kann auch den Bremsweg verlängern. Wenn Sie die Kontrolle darauf hinweist, sollten Sie schnell Luft nachfüllen. Ein korrekter Reifendruck erhöht außerdem die Laufleistung.



475

0,00  
0,00

S

S

S

S

S

S

S

S

S

S

# Serien- und Sonderausstattung.

## Exterieur Räder

	Code	Preis Euro inkl. MwSt. exkl. MwSt.	GLB 180 d	GLB 200 d	GLB 200 d 4MATIC	GLB 220 d	GLB 220 d 4MATIC	GLB 180	GLB 200	GLB 200 4MATIC	GLB 250	GLB 250 4MATIC	Mercedes-AMG GLB 35 4MATIC
<p><b>TIREFIT</b> mit Reifenfüllkompressor. Ihre schnelle Übergangslösung bei einem kleineren Reifendefekt. Schäden durch eingefahrene Nägel oder Scherben dichtet das per Luftkompressor eingblasene Dichtmittel ab. Somit können Sie mit bis zu 80 km/h zur nächsten Werkstatt weiterfahren.</p> <p>In folgenden Fällen kann das Reifendichtmittel nicht für ausreichende Pannenhilfe sorgen, da es den Reifen nicht abdichten kann: Bei größeren Schnitt- oder Stichbeschädigungen des Reifens, bei Schäden an der Felge, wenn Sie mit sehr niedrigem Reifendruck oder luftleeren Reifen gefahren sind. Es besteht Unfallgefahr! Fahren Sie nicht weiter! Verständigen Sie eine qualifizierte Fachwerkstatt.</p> <p>Nicht mit Reifen mit Notlaufeigenschaften (R66)</p>	B51	59,50 50,00	●	●	●	●	●	●	●	●	●	●	●
<p><b>Winterreifen M+S 4-fach</b> Bei winterlichen Straßenverhältnissen bieten Ihnen Winterreifen spürbar mehr Fahrsicherheit. Die anstelle der Sommerreifen werksseitig montierten M+S-Winterreifen erhöhen Traktion und Seitenführung bei winterlichen Bedingungen und können den Bremsweg auf Matsch, Eis und Schnee deutlich verkürzen.</p> <p>Nur mit Rädern 48,3 cm (19") Leichtmetallräder im 10-Speichen-Design aerodynamisch optimiert, hochglanz schwarz lackiert und glanzgedreht (R58) oder 48,3 cm (19") AMG Leichtmetallräder im 5-Doppelspeichen-Design (RTF)</p> <p>Nicht mit Reifen mit Notlaufeigenschaften (R66) oder Sportreifen (R03)</p>	645	178,50 150,00	●	●	●	●	●	●	●	●	●	●	-
<p><b>Reifen mit Notlaufeigenschaften</b> Bleiben Sie auch bei Druckverlust in einem oder mehreren Reifen mobil. Dank der verstärkten Seitenwände Ihrer Reifen können Sie Gefahrenzonen wie Tunnel oder Autobahnen sicher verlassen und die nächste Werkstatt ansteuern. Je nach Beladung sind bis zu 80 Kilometer mit maximal 80 km/h möglich.</p> <p>Die Höchstgeschwindigkeit ist im entlüfteten Zustand auf 80 km/h begrenzt. Bei Teilbeladung wird eine Restlaufstrecke von maximal 80 km erreicht. Ist das Fahrzeug voll beladen, sind maximal 30 km möglich. Ist der Reifen nur zum Teil entlüftet, vergrößert sich die Restlaufleistung.</p> <p>Nur mit Sommerreifen (R01) und Rädern 52R, 97R, R38, 27R, R58, RTF oder RTG</p>	R66	261,80 220,00	●	●	●	●	●	●	●	●	●	●	-
<p><b>Sportreifen</b> Ein Mehrwert für dynamische Fahrer. Die Sportreifen optimieren die Bodenhaftung und verbessern die Lenkpräzision.</p> <p>Nur mit Leichtmetallräder 27R, R58, RTF oder RTG</p>	R03	357,00 300,00	●	●	●	●	●	●	●	●	●	●	-

● lieferbar gegen Mehrpreis

○ als Sonderausstattung ohne Mehrpreis lieferbar

S Serienausstattung

– nicht lieferbar

Abbildungen können Sonderausstattungen beinhalten.

# Serien- und Sonderausstattung.

## Exterieur

### Winterkomplettäder

	Code	Preis Euro inkl. MwSt. exkl. MwSt.	GLB 180 d	GLB 200 d	GLB 200 d 4MATIC	GLB 220 d	GLB 220 d 4MATIC	GLB 180	GLB 200	GLB 200 4MATIC	GLB 250	GLB 250 4MATIC	Mercedes-AMG GLB 35 4MATIC
<b>Winter-Komplettäder M+S 4-fach</b> 43,2 cm (17") Leichtmetallräder im 5-Doppelspeichen-Design tremolitgrau lackiert und glanzgedreht mit 215/65 R 17 auf 7,5 J x 17 ET 36 Nur mit Sommerräder ab Werk montiert (652) Nicht mit Sportbremsanlage (U28) oder Technik-Paket (PAD) Höchstgeschwindigkeit 210 km/h Bei Wahl von Sommerbereifung mit Notlaufeigenschaften (R66) sind keine Notlaufeigenschaften im Winterkomplettadrad enthalten. Die zentrale Verwahrung bis zum ersten Kundenabruf ist im Preis enthalten. Dies gilt für maximal neun Monate.	4R9	1.606,50 1.350,00	●	●	●	●	●	●	●	●	●	●	-
<b>Winter-Komplettäder M+S 4-fach</b> 48,3 cm (19") Leichtmetallräder im 5-Doppelspeichen-Design hochglanzschwarz lackiert und glanzgedreht mit 235/50 R19 auf 7,5 J x 19 ET53 Nur mit Sommerräder ab Werk montiert (652) Höchstgeschwindigkeit 210 km/h Bei Wahl von Sommerbereifung mit Notlaufeigenschaften (R66) sind keine Notlaufeigenschaften im Winterkomplettadrad enthalten. Die zentrale Verwahrung bis zum ersten Kundenabruf ist im Preis enthalten. Dies gilt für maximal neun Monate.	5R2	2.499,00 2.100,00	●	●	●	●	●	●	●	●	●	●	-
<b>Winter-Komplettäder M+S 4-fach</b> 48,3 cm (19") AMG Leichtmetallräder im 5-Doppelspeichen-Design aerodynamisch optimiert, tantalgrau lackiert und glanzgedreht mit 235/50 R19 auf 8J x 19 ET49 Nur mit Sommerräder ab Werk montiert (652) Höchstgeschwindigkeit 210 km/h Bei Wahl von Sommerbereifung mit Notlaufeigenschaften (R66) sind keine Notlaufeigenschaften im Winterkomplettadrad enthalten. Die zentrale Verwahrung bis zum ersten Kundenabruf ist im Preis enthalten. Dies gilt für maximal neun Monate.	8R4	3.808,00 3.200,00	-	-	-	-	-	-	-	-	-	-	●

## Interieur

<b>Licht- und Sicht-Paket</b> Mehr Lichtquellen für Ihre gute Orientierung – und das sieht gut aus: Beispielsweise erzeugen transparente Lichtscheiben in der Dachbedieneinheit einen dreidimensionalen Kristalleffekt. Für den schnellen Blick oder zum Schminken ist der Make-up-Spiegel in der Sonnenblende beleuchtet.	U62	0,00 0,00	S	S	S	S	S	S	S	S	S	S	S
---	-----	--------------	---	---	---	---	---	---	---	---	---	---	---

# Serien- und Sonderausstattung.

## Interieur

	Code	Preis Euro inkl. MwSt. exkl. MwSt.	GLB 180 d	GLB 200 d	GLB 200 d 4MATIC	GLB 220 d	GLB 220 d 4MATIC	GLB 180	GLB 200	GLB 200 4MATIC	GLB 250	GLB 250 4MATIC	Mercedes-AMG GLB 35 4MATIC
<p><b>Ambientebeleuchtung</b></p> <p>Inszenieren Sie das Interieur ganz nach Ihrer persönlichen Vorliebe oder aktuellen Stimmung. Aus den 64 Farben der Ambientebeleuchtung entstehen faszinierende Farbwelten, beispielsweise in den beleuchteten Lüftungsdüsen, Türen oder der Instrumententafel.</p> <p>AMG Line und Progressive: zusätzliche Beleuchtung der Keder der Instrumententafel oberhalb des Zierelements und in den Türen. Hier wird der farbige Keder durch einen transparenten Lichtleiter ersetzt.</p> <p>Enthalten in ENERGIZING Paket (PBP) oder ENERGIZING Paket Plus (PBR)</p> <p>Nur mit Style (P27), Progressive (P59) oder AMG Line (950)</p>	877	351,05 295,00	●	●	●	●	●	●	●	●	●	●	●
<p><b>ENERGIZING Paket</b></p> <p>Das ENERGIZING Paket ist ein Novum – es bietet Ihnen Komfort für alle Sinne auf höchstem Niveau. Dafür werden Premium-Ausstattungen mit innovativer Intelligenz gebündelt. Das faszinierende Ergebnis: Ihr Mercedes kann Sie gezielt vitalisieren. Für längere Leistungsfähigkeit am Steuer und eine überaus angenehme Fahrt.</p> <p>Voraussetzung dafür ist die Verbindung ihres Smartphones als Haupttelefon mit dem Fahrzeug. Ebenfalls ist sicher zu stellen, dass Sie das gängige Garmin® Wearable mit der Garmin Connect® App auf diesem Smartphone verbunden haben. Sobald Sie dem Datentransfer im Rahmen des „onboarding Prozesses“ innerhalb der Mercedes me App oder auf dem Mercedes me Portal zugestimmt haben, werden die Daten direkt von Ihrem Wearable per Bluetooth ins Fahrzeug übertragen. Weitere Informationen dazu finden Sie in der Betriebsanleitung Ihres Fahrzeugs.</p> <p>Bitte beachten Sie: Die Funktion ist aktuell nur für Apple Geräte verfügbar.</p> <p>Beinhaltet: Advanced Soundsystem (853), Sitzheizung für Fahrer und Beifahrer (873) und Ambientebeleuchtung (877)</p> <p>Nur mit Line Style (P27), Line Progressive (P59) oder AMG Line (950) und MBUX High-End Paket (DN2)</p> <p>Nicht mit ENERGIZING Paket Plus (PBR)</p>	PBP	1.773,10 1.490,00	●	●	●	●	●	●	●	●	●	●	●
<p><b>Mit Business-Paket (DB3)</b></p>		1.428,00 1.200,00	●	●	●	●	●	●	●	●	●	●	-
<p><b>ENERGIZING Paket Plus</b></p> <p>Das ENERGIZING Paket Plus ist ein Novum – es bietet Ihnen Komfort für alle Sinne auf höchstem Niveau. Dafür wird ein Maximum an Premium-Ausstattungen mit innovativer Intelligenz gebündelt. Das faszinierende Ergebnis: Ihr Mercedes kann Sie gezielt vitalisieren und verwöhnen. Für längere Leistungsfähigkeit am Steuer und eine überaus angenehme Fahrt.</p> <p>Exklusive Komfortprogramme des ENERGIZING Paket Plus: Wärme, Freude, Behaglichkeit</p> <p>Weitere beinhaltete ENERGIZING Komfortprogramme: Frische, Vitalität, Trainings: Video-Anleitungen, z. B. zur Lockerung der Muskulatur (nur im Standbetrieb verfügbar), Tipps: 3-minütige Audio-Informationen zur nachhaltigen Förderung von Gesundheit und Wohlbefinden im Alltag; für die Körperregionen Kopf, Schultern, Oberkörper, unterer Rücken und Becken.</p> <p>Beinhaltet: Sitzheizung für Fahrer und Beifahrer (873), Ambientebeleuchtung (877) mit programmspezifischen Lichtstimmungen, Klimatisierungsautomatik THERMOTRONIC (581), Advanced Soundsystem (853)</p> <p>Nur mit Line Style (P27), Line Progressive (P59) oder AMG Line (950) und MBUX High-End Paket (DN2)</p> <p>Nicht mit ENERGIZING Paket (PBP) und Polster 311</p>	PBR	2.380,00 2.000,00	●	●	●	●	●	●	●	●	●	●	●
<p><b>Mit Business-Paket (DB3)</b></p>		2.034,90 1.710,00	●	●	●	●	●	●	●	●	●	●	-

● lieferbar gegen Mehrpreis

○ als Sonderausstattung ohne Mehrpreis lieferbar





S Serienausstattung

– nicht lieferbar

Abbildungen können Sonderausstattungen beinhalten.

# Serien- und Sonderausstattung.

## Interieur Sitze

	Code	Preis Euro inkl. MwSt. exkl. MwSt.	GLB 180 d	GLB 200 d	GLB 200 d 4MATIC	GLB 220 d	GLB 220 d 4MATIC	GLB 180	GLB 200	GLB 200 4MATIC	GLB 250	GLB 250 4MATIC	Mercedes-AMG GLB 35 4MATIC
<b>Sitzlehnen im Fond klappbar</b> Ihr kompaktes Fahrzeug verwandelt sich kurzerhand in einen Mini-Transporter. Für Ihre Einkaufstour oder den Wochenendausflug teilen sich die Fondlehnen im Verhältnis von 40:20:40. Doppelt praktisch: Wenn Sie nur das mittlere Segment für längere Gegenstände umklappen, bleiben die beiden äußeren Sitzplätze uneingeschränkt nutzbar.		287	0,00 0,00	S	S	S	S	S	S	S	S	S	S
<b>Armlehne im Fond</b> Mit der Armlehne im Fond bieten Sie Ihren Passagieren eine besonders entspannte Sitzposition. Deren Reisekomfort steigern auch die zwei integrierten Cupholder für Getränke.		400	0,00 0,00	S	S	S	S	S	S	S	S	S	S
<b>Sitzkomfort-Paket</b> Das Sitzkomfort-Paket mit seinen vielen Verstellmöglichkeiten bietet Ihnen die optimale Sitzposition. Alle Fahrer finden Ihre persönliche und ergonomische Einstellung. Eine besondere Wertschätzung insbesondere für großgewachsene Fahrer: das verlängerbare Sitzkissen. Es verlängert die Auflagefläche für die Oberschenkel um bis zu 6 Zentimeter. Die Sitzkissentiefenverstellung des Beifahrersitzes ist nur mit elektrisch verstellbarem Sitz erhältlich Enthalten in Style (P27), Progressive (P59) und AMG Line (950) Nur mit Komfortsitze (7U2) oder Sportsitze (7U4)		U59	0,00 0,00	○	○	○	○	○	○	○	○	○	S
<b>4-Wege-Lordosenstütze</b> Für Ihre ergonomische Sitzhaltung und entspannte Rückenmuskulatur. Die 4-Wege-Lordosenstütze ist ein kleines Detail mit großer Wirkung. Sie passt die Sitzkontur an Ihre Lendenwirbelsäule an und gibt ihr Halt. Vier Einstellungen sind möglich: höher, tiefer, schwächer oder stärker. Nur mit Komfortsitze (7U2) oder Sportsitze (7U4)		U22	249,90 210,00	●	●	●	●	●	●	●	●	●	●
<b>Sitzheizung für Fahrer und Beifahrer</b> Wohlige Wärme und somit hoher Sitz- und Reisekomfort. Bei kühlerem Wetter oder nach Ihrem persönlichen Wunsch bringt die Sitzheizung die Sitzflächen und -lehnen schnell auf angenehme Temperatur. Die Intensität lässt sich in drei Stufen anwählen. Intelligent und komfortabel: Die Sitzheizung schaltet sich automatisch zurück. Enthalten in Business-Paket (DB3), ENERGIZING Paket (PBP) oder ENERGIZING Paket Plus (PBR)		873	380,80 320,00	●	●	●	●	●	●	●	●	●	●







# Serien- und Sonderausstattung.

## Interieur Fußraum

	Code	Preis Euro inkl. MwSt. exkl. MwSt.	GLB 180 d	GLB 200 d	GLB 200 d 4MATIC	GLB 220 d	GLB 220 d 4MATIC	GLB 180	GLB 200	GLB 200 4MATIC	GLB 250	GLB 250 4MATIC	Mercedes-AMG GLB 35 4MATIC
<b>Einstiegsleisten mit „Mercedes-Benz“ Schriftzug</b> Bei jedem Öffnen der Türen unterstreichen hochwertige Aluminium-Leisten mit „Mercedes-Benz“-Schriftzug das edle Ambiente Ihres Fahrzeugs.		0,00 0,00	S	S	S	S	S	S	S	S	S	S	S
<b>Einstiegsleisten mit „Mercedes-Benz“ Schriftzug, beleuchtet und mit Wechselcover</b> Selbst der Ein- oder Ausstieg wird zum Erlebnis. Dafür sind die hochwertigen Edelstahl-Leisten mit einem „Mercedes-Benz“ Schriftzug beleuchtet. Dank der auswechselbaren Cover können Sie die Einstiegsleisten gegen weitere attraktive Original-Teile von Mercedes-Benz oder Mercedes-AMG tauschen. Bei Mercedes-AMG GLB 35 4MATIC AMG Einstiegsleisten mit „AMG“ Schriftzug, beleuchtet und mit Wechselcover		U45 202,30 170,00	●	●	●	●	●	●	●	●	●	●	●
<b>Fußmatten Velours</b> Die Fußmatten in hochwertigem Velours werten Ihr Interieur auf. Sie sind schwarz ausgeführt und haben eine elegante Ziernaht in der jeweiligen Ausstattungsfarbe. Selbstverständlich haben sie auch einen ganz praktischen Nutzen. Sie schützen den Fußraum vor Verschmutzungen und lassen sich im Handumdrehen herausnehmen, saugen oder reinigen. Nicht mit AMG Line (950)		U12 0,00 0,00	S	S	S	S	S	S	S	S	S	S	-
<b>AMG Fußmatten</b> Die AMG Fußmatten ergänzen den sportlichen Gesamteindruck Ihres Fahrzeugs. Sie sind in strapazierfähigem schwarzem Velours ausgeführt, schützen den Fußraum vor Verschmutzungen und lassen sich einfach reinigen. Details wie der „AMG“-Schriftzug verstärken die Wirkung. Nur mit AMG Line (950)		U26 0,00 0,00	○	○	○	○	○	○	○	○	○	○	S

# Serien- und Sonderausstattung.

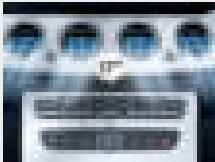
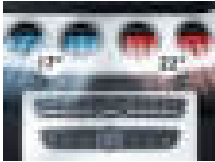
## Interieur Klimatisierung

	Code	Preis Euro inkl. MwSt. exkl. MwSt.	GLB 180 d	GLB 200 d	GLB 200 d 4MATIC	GLB 220 d	GLB 220 d 4MATIC	GLB 180	GLB 200	GLB 200 4MATIC	GLB 250	GLB 250 4MATIC	Mercedes-AMG GLB 35 4MATIC
<b>Klimatisierungsautomatik THERMATIC</b> Die Klimatisierungsautomatik THERMATIC regelt die von Ihnen eingestellte Wunschtemperatur. Unabhängig von Jahreszeit und Außentemperatur fühlen Sie sich im Fahrzeug jederzeit wohl. So bleiben Sie auch bei hochsommerlichen Bedingungen immer konzentriert. 	580	0,00 0,00	S	S	S	S	S	S	S	S	S	S	S
<b>Klimatisierungsautomatik THERMOTRONIC</b> Die THERMOTRONIC regelt die individuelle Temperatur in zwei Zonen. So können Sie und Ihr Beifahrer getrennt voneinander das Wunschklima einstellen. Sie müssen dabei nie nachregulieren. Denn die feinfühligsten Sensoren registrieren auch veränderte Bedingungen wie die Sonneneinstrahlung. Enthalten in ENERGIZING Paket Plus (PBR) 	581	606,90 510,00	●	●	●	●	●	●	●	●	●	●	●
<b>Standheizung</b> Die Standheizung beheizt oder belüftet den Innenraum nach Ihrem Wunsch bereits vor dem Einstieg. Ein Wohlfühlklima mit im Winter jederzeit freien Scheiben und damit ohne Stress und Aufwand durch das Enteisen. So als wäre Ihr Auto in einer Garage statt unter einer Laterne gestanden – vollkommen unabhängig von einem laufenden Motor. 	228	1.309,00 1.100,00	●	●	●	●	●	●	●	●	●	●	●
<b>Ablagen</b> <b>Gepäcknetz an Fahrer- und Beifahrerlehne</b> Enthalten in Style (P27), Progressive (P59) oder AMG Line (950)	286	0,00 0,00	○	○	○	○	○	○	○	○	○	○	S

# Serien- und Sonderausstattung.

## Interieur Ablagen

### Doppelcupholder

Sie haben Ihr erfrischendes oder wärmendes Getränk stets griffbereit. Das macht der Doppelcupholder im vorderen Bereich der Mittelkonsole möglich. Befestigen Sie dort sicher zwei Flaschen oder Becher. Und wenn Sie den Doppelcupholder herausnehmen, erweitern Sie das Interieur um eine große Ablagefläche.



Code

Preis Euro  
inkl. MwSt.  
exkl. MwSt.

GLB 180 d

GLB 200 d

GLB 200 d 4MATIC

GLB 220 d

GLB 220 d 4MATIC

GLB 180

GLB 200

GLB 200 4MATIC

GLB 250

GLB 250 4MATIC

Mercedes-AMG  
GLB 35 4MATIC

310

0,00  
0,00

S

S

S

S

S

S

S

S

S

S

### Ablagefach in Mittelkonsole mit Rollo

Das Rollo für das Ablagefach in der Mittelkonsole bietet Ihnen einen eleganten Sichtschutz aus hochwertigem Material. Das sieht gut aus, das Interieur wirkt noch aufgeräumter, alles Wichtige ist griffbereit. In die praktische Ablage passen typische Alltagsgegenstände wie das Smartphone, die Brieftasche oder verschiedene Schlüssel.



73B

41,65  
35,00

●

●

●

●

●

●

●

●

●

●

## Koffer- und Laderaum

### Trennnetz

Diese Ausstattung kann Sie vor nicht ausreichend fixierten Gegenständen im Gepäckraum schützen. Das Trennnetz ist dabei sehr einfach zu handhaben. Sie können es mit wenigen Griffen anbringen beziehungsweise wieder abmontieren.



U40

178,50  
150,00

●

●

●

●

●

●

●

●

●

●

### Laderaum-Paket

Transportieren Sie Alltags- und Freizeitgegenstände noch praktischer und sicherer. Das Laderaum-Paket kombiniert dazu zusätzliche Verstaumöglichkeiten sowie Anschlussmöglichkeiten wie die 12-V-Steckdose. Ihr Auto gewinnt an Variabilität und wird zur Mini-Stromtankstelle. Es versorgt zum Beispiel Ihre Kühltasche für den Einkauf oder den Strandbesuch.

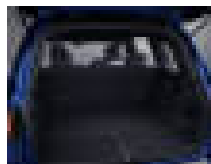

942

178,50  
150,00

●

●

●

●

●

●

●

●

●

●

### EASY-PACK Heckklappe

Richtig praktisch: Die EASY-PACK Heckklappe lässt sich elektrisch öffnen und schließen und macht das Be- und Entladen des Gepäckraums noch komfortabler. Sie können das Öffnen und Schließen ganz bequem per Knopfdruck starten und jederzeit durch einen weiteren Knopfdruck unterbrechen. Enthalten in KEYLESS-GO Komfort-Paket (P17)

890

464,10  
390,00

●

●

●

●

●

●

●

●

●

●

# Serien- und Sonderausstattung.

## Sicherheit und Assistenzsysteme

### Aktiver Spurhalte-Assistent\*

Falls Sie unbeabsichtigt eine gestrichelte oder durchgezogene Linie überfahren, kann Sie das System per Lenkradvibration warnen. Bei einer durchgezogenen Linie oder wenn die Spur hinter einer gestrichelten Linie als belegt erkannt wurde, kann der Assistent zusätzlich per einseitiger Bremsung eingreifen.

Nicht mit Fahrassistentz-Paket (PAY)



Code

Preis Euro  
inkl. MwSt.  
exkl. MwSt.

GLB 180 d

GLB 200 d

GLB 200 d 4MATIC

GLB 220 d

GLB 220 d 4MATIC

GLB 180

GLB 200

GLB 200 4MATIC

GLB 250

GLB 250 4MATIC

Mercedes-AMG  
GLB 35 4MATIC

243

0,00  
0,00

S

S

S

S

S

S

S

S

S

S

### Aktiver Brems-Assistent\*

Der Aktive Brems-Assistent ist ständig für Sie aufmerksam und kann helfen, schwere Unfälle aufgrund zu geringen Abstands oder Unaufmerksamkeit zu vermeiden. Das System warnt dann optisch und akustisch vor einer drohenden Kollision. Wenn Sie anschließend zu schwach bremsen, bietet es Ihnen die situationsgerechte Bremskraftunterstützung.

Bestimmte Einflussfaktoren können die Funktionsfähigkeit der Sicherheits- und Assistenzsysteme beeinträchtigen. Folgende Faktoren können die Erkennung durch die Radarsensoren einschränken: verschmutzte oder durch Schneefall oder starken Regen abgedeckte Sensoren, Störung durch eine andere Radarquelle, starke Radarrückstrahlung (zum Beispiel in Parkhäusern) oder sich schnell in den Erkennungsbereich der Radarsensoren bewegende Fußgänger.

Nicht mit Fahrassistentz-Paket (PAY)

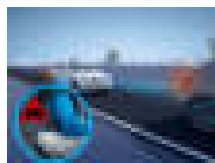

258

0,00  
0,00

S

S

S

S

S

S

S

S

S

S

### Geschwindigkeitslimit-Assistent\*

Der Geschwindigkeitslimit-Assistent macht es Ihnen leicht, die Vorgaben einzuhalten und unnötige Strafzettel zu vermeiden. Das System zeigt an, was erlaubt ist: Es kann über die Kamera das aktuelle Tempolimit erkennen und im Kombiinstrument darstellen. Auch beschränkende Zusatzzeichen bei speziellen Wettersituationen wie Nässe werden erfasst.

Nicht mit MBUX Advanced-Paket (DN1) und MBUX High-End-Paket (DN2) oder Business-Paket (DB3)



504

0,00  
0,00

S

S

S

S

S

S

S

S

S

S

### Airbags

für Fahrer und Beifahrer, Kneebag für Fahrer, Windowbags und Sidebags für Fahrer und Beifahrer (kombinierter Thorax-/Pelvisbag).

0,00  
0,00

S

S

S

S

S

S

S

S

S

S

### Automatische Beifahrerairbag-Abschaltung

Das System deaktiviert den Beifahrerairbag automatisch, sobald es einen rückwärtsgerichteten Kindersitz erkennt oder registriert, dass der Beifahrersitz unbelegt ist. Ein Transponder im Kindersitz ist nicht notwendig. Wird erkannt, dass ein Erwachsener Platz nimmt, wird der Airbag automatisch aktiviert und das Risiko von Fehlbedienungen verringert.

Die automatische Beifahrerairbag-Abschaltung erkennt alle gängigen rückwärts gerichteten Kindersitze. Ein Transponder am Kindersitz ist nicht notwendig. Bei vorwärts gerichteten Kindersitzen wird der Airbag je nach Modell des Kindersitzes automatisch ein- oder ausgeschaltet. Bitte achten Sie dabei darauf, dass der Beifahrersitz entsprechend der Betriebsanleitung so weit hinten wie möglich positioniert wird.



U10

0,00  
0,00

S

S

S

S

S

S

S

S

S

S

\*Unsere Fahrerassistenz- und Sicherheitssysteme sind Hilfsmittel und entbinden Sie nicht von Ihrer Verantwortung als Fahrer. Beachten Sie die Hinweise in der Betriebsanleitung und die dort beschriebenen Systemgrenzen.

● lieferbar gegen Mehrpreis ○ als Sonderausstattung ohne Mehrpreis lieferbar S Serienausstattung – nicht lieferbar Abbildungen können Sonderausstattungen beinhalten.

# Serien- und Sonderausstattung.

## Sicherheit und Assistenzsysteme

	Code	Preis Euro inkl. MwSt. exkl. MwSt.	GLB 180 d	GLB 200 d	GLB 200 d 4MATIC	GLB 220 d	GLB 220 d 4MATIC	GLB 180	GLB 200	GLB 200 4MATIC	GLB 250	GLB 250 4MATIC	Mercedes-AMG GLB 35 4MATIC
<b>Warnweste für Fahrer</b> 	70B	0,00 0,00	S	S	S	S	S	S	S	S	S	S	S
<b>Totwinkel-Assistent*</b> Der Totwinkel-Assistent behält für Sie den Überblick bei Spurwechseln und kann Objekte im toten Winkel des Fahrzeugs erkennen. Das kann Kollisionen etwa auf mehrspurigen Stadtstraßen oder der Autobahn verhindern. Im Stand für weitere drei Minuten: Stellt der Assistent Fahrräder oder Fahrzeuge im Gefahrenbereich fest, warnt er optisch und akustisch. Der Totwinkel-Assistent ist nur ein Hilfsmittel. Er erkennt möglicherweise nicht alle Fahrzeuge und kann die Aufmerksamkeit des Fahrers nicht ersetzen. Im Anhängerbetrieb und Rückwärtsgang ist der Totwinkel-Assistent automatisch deaktiviert. Nur mit Spiegel-Paket (P49) oder Fahrersitz elektrisch einstellbar mit Memory-Funktion (275) Nicht mit Fahrassistent-Paket (PAY)	234	535,50 450,00	●	●	●	●	●	●	●	●	●	●	●
<b>Fahrassistent-Paket*</b> bestehend aus Aktiver Abstands-Assistent DISTRONIC, Aktiver Lenk-Assistent, Aktiver Brems-Assistent, Ausweich-Lenk-Assistent, Aktiver Spurhalte-Assistent und Aktiver Totwinkel-Assistent. Begeben Sie sich auf den Weg zum autonomen Fahren: Modernste Systeme unterstützen Sie situationsgerecht bei Geschwindigkeitsanpassung, Lenken und Kollisionsgefahr. Das Unfallrisiko sinkt – Passagiere und Verkehrsteilnehmer werden effektiv geschützt. So erreichen Sie Ihr Ziel entspannt und sicher. Bitte beachten Sie die folgenden Abhängigkeiten für Bestandteile und Funktionen des Fahrassistent-Pakets: Festplatten-Navigation (365) erforderlich für: Streckenbasierte Geschwindigkeits-Anpassung mit Stauendefunktion, Rettungsgassenfunktion des Aktiven Lenk-Assistenten, Aktiver Geschwindigkeitslimit-Assistent sowie Fußgängerwarnfunktion im Bereich von Zebrastreifen. Aktiver Park-Assistent mit PARKTRONIC (235) zusätzlich erforderlich für: Erweitertes automatisches Wiederanfahren auf Autobahnen des Aktiven Abstands-Assistenten DISTRONIC. Live Traffic Information (367) erforderlich für: Stauendefunktion der Streckenbasierten Geschwindigkeitsanpassung. Nur mit MBUX Advanced-Paket (DN1), MBUX High-End Paket (DN2) oder Business-Paket (DB3) und Fahrersitz elektrisch einstellbar mit Memory-Funktion (275) oder Spiegel-Paket (P49)	PAY	1.439,90 1.210,00	●	●	●	●	●	●	●	●	●	●	●

\*Unsere Fahrerassistenz- und Sicherheitssysteme sind Hilfsmittel und entbinden Sie nicht von Ihrer Verantwortung als Fahrer. Beachten Sie die Hinweise in der Betriebsanleitung und die dort beschriebenen Systemgrenzen.

● lieferbar gegen Mehrpreis   ○ als Sonderausstattung ohne Mehrpreis lieferbar   S Serienausstattung   – nicht lieferbar   Abbildungen können Sonderausstattungen beinhalten.

# Serien- und Sonderausstattung.

## Sicherheit und Assistenzsysteme

### Sidebags im Fond

Die Seitenairbags im Fond schützen den Brustbereich auf den äußeren Fondsitzen bei einem schweren Seitenaufprall. Damit verfügen Sie gemeinsam mit den serienmäßigen Windowbags über das bestmögliche Sicherheitspotenzial, um Verletzungen zu vermindern beziehungsweise abzumildern. Dazu schieben sich die Luftpolster zwischen Türseite und Passagier.

Nur mit Komfortsitze (7U2) oder Sportsitze (7U4)



### Feuerlöscher



Code	Preis Euro inkl. MwSt. exkl. MwSt.	GLB 180 d	GLB 200 d	GLB 200 d 4MATIC	GLB 220 d	GLB 220 d 4MATIC	GLB 180	GLB 200	GLB 200 4MATIC	GLB 250	GLB 250 4MATIC	Mercedes-AMG GLB 35 4MATIC
293	446,25 375,00	●	●	●	●	●	●	●	●	●	●	●
682	130,90 110,00	●	●	●	●	●	●	●	●	●	●	●

# Serien- und Sonderausstattung.

## Parken und Rangieren

	Code	Preis Euro inkl. MwSt. exkl. MwSt.	GLB 180 d	GLB 200 d	GLB 200 d 4MATIC	GLB 220 d	GLB 220 d 4MATIC	GLB 180	GLB 200	GLB 200 4MATIC	GLB 250	GLB 250 4MATIC	Mercedes-AMG GLB 35 4MATIC
<p><b>Park-Paket mit Rückfahrkamera*</b></p> <p>Mit diesem Paket meistern Sie das Parken und Rückwärtsrangieren gelassen. Dank Rückfahrkamera sehen Sie, wie das Umfeld hinter Ihrem Fahrzeug aussieht. Auf Wunsch unterstützt Sie der Aktive Park-Assistent mit PARKTRONIC bei der Parkplatzsuche sowie beim Ein- und Ausparkvorgang bei geeigneten Querparklücken.</p> <p>Die Systeme des Park-Pakets mit Rückfahrkamera sind nur ein Hilfsmittel. Sie können die Aufmerksamkeit des Fahrers für die Umgebung nicht ersetzen. Der Fahrer trägt während des gesamten Park- und Rangiervorgangs die Verantwortung und muss Parkvorgänge kontrollieren und bei Bedarf eingreifen. Es ist sicherzustellen, dass sich unter anderem keine Personen, Tiere oder Gegenstände im Fahrweg befinden.</p> <p>Sämtliche Funktionen sind unter anderem nur bei eingeschaltetem Aktiven Park-Assistenten verfügbar.</p> <p>Beinhaltet PARKTRONIC (235) und Rückfahrkamera (218)</p> <p>Nicht mit Park-Paket mit 360°-Kamera (P47)</p>	P44	1.106,70 930,00	●	●	●	●	●	●	●	●	●	●	●
<p><b>Mit Business-Paket (DB3)</b></p>		303,45 255,00	●	●	●	●	●	●	●	●	●	●	-
<p><b>Rückfahrkamera</b></p> <p>Die Rückfahrkamera bietet Ihnen mehr Übersicht und Komfort beim Rangieren. Das kann sich rechnen, denn Sie könnten Schäden vermeiden. Das Media-Display zeigt als Live-Bild, was die Kamera erfasst. Beim Rückwärtsfahren unterstützt das System, indem es dynamische Hilfslinien einblendet, die abhängig vom Lenkwinkel die Fahrspur des Fahrzeugs anzeigen.</p> <p>Enthalten in Park-Paket mit Rückfahrkamera (P44)</p> <p>Nicht mit Park-Paket mit 360° Kamera (P47)</p>	218	398,65 335,00	●	●	●	●	●	●	●	●	●	●	●
<p><b>Park-Paket mit 360°-Kamera</b></p> <p>Entspannt und komfortabel Parken und Rangieren: Die 360°-Kamera liefert Ihnen eine Rundumsicht samt Vogelperspektive. So meistern Sie auch enge, verwinkelte oder unübersichtliche Parksituationen souverän. Der Aktive Park-Assistent mit PARKTRONIC unterstützt Sie bei der Parkplatzsuche sowie beim Ein- und Ausparkvorgang bei geeigneten Querparklücken.</p> <p>Die Systeme des Park-Pakets mit 360°-Kamera sind nur ein Hilfsmittel. Sie können die Aufmerksamkeit des Fahrers für die Umgebung nicht ersetzen. Der Fahrer trägt während des gesamten Park- und Rangiervorgangs die Verantwortung und muss Parkvorgänge kontrollieren und bei Bedarf eingreifen. Es ist sicherzustellen, dass sich unter anderem keine Personen, Tiere oder Gegenstände im Fahrweg befinden.</p> <p>Sämtliche Funktionen sind unter anderem nur bei eingeschaltetem Aktiven Park-Assistenten verfügbar.</p> <p>Beinhaltet: Aktiver Park-Assistent mit PARKTRONIC (235) und 360°-Kamera (501)</p> <p>Nur mit Style (P27), Progressive (P59) oder AMG Line (950) und Totwinkel-Assistent (234) oder Fahrassistentz-Paket (PAY) sowie Spiegel-Paket (P49)</p> <p>Nicht mit Park-Paket mit Rückfahrkamera (P44) oder Rückfahrkamera (218)</p>	P47	1.594,60 1.340,00	●	●	●	●	●	●	●	●	●	●	●
<p><b>Mit Business-Paket (DB3)</b></p>		791,35 665,00	●	●	●	●	●	●	●	●	●	●	-

\*Unsere Fahrerassistenz- und Sicherheitssysteme sind Hilfsmittel und entbinden Sie nicht von Ihrer Verantwortung als Fahrer. Beachten Sie die Hinweise in der Betriebsanleitung und die dort beschriebenen Systemgrenzen.

● lieferbar gegen Mehrpreis   ○ als Sonderausstattung ohne Mehrpreis lieferbar   S Serienausstattung   – nicht lieferbar   Abbildungen können Sonderausstattungen beinhalten.



# Serien- und Sonderausstattung.

## Parken und Rangieren

### Aktiver Park-Assistent mit PARKTRONIC\*

Der Aktive Park-Assistent mit PARKTRONIC verleiht Ihnen souveräne Gelassenheit beim Parken: Das System kann geeignete Parkplätze erkennen und assistiert beim Vorwärts- sowie Rückwärts-Einparken in Querparklücken, indem es Ihnen das Lenken abnimmt. Bei Automatikfahrzeugen unterstützt der Assistent zudem beim Gas geben, Bremsen und Gangwechseln.

Die Systeme des Aktiven Park-Assistenten mit PARKTRONIC sind nur ein Hilfsmittel. Sie können die Aufmerksamkeit des Fahrers für die Umgebung nicht ersetzen. Der Fahrer trägt während des gesamten Park- und Rangiervorgangs die Verantwortung und muss Parkvorgänge kontrollieren und bei Bedarf eingreifen. Es ist sicherzustellen, dass sich unter anderem keine Personen, Tiere oder Gegenstände im Fahrweg befinden.

Sämtliche Funktionen sind unter anderem nur bei eingeschaltetem Park-Assistent PARKTRONIC verfügbar.

Enthalten in Park-Paket mit Rückfahrkamera (P44), Park-Paket mit 360°-Kamera (P47) oder Business-Paket (DB3)



Code	Preis Euro inkl. MwSt. exkl. MwSt.	GLB 180 d	GLB 200 d	GLB 200 d 4MATIC	GLB 220 d	GLB 220 d 4MATIC	GLB 180	GLB 200	GLB 200 4MATIC	GLB 250	GLB 250 4MATIC	Mercedes-AMG GLB 35 4MATIC
235	803,25 675,00	●	●	●	●	●	●	●	●	●	●	●

\*Unsere Fahrerassistenz- und Sicherheitssysteme sind Hilfsmittel und entbinden Sie nicht von Ihrer Verantwortung als Fahrer. Beachten Sie die Hinweise in der Betriebsanleitung und die dort beschriebenen Systemgrenzen.

# Serien- und Sonderausstattung.

## Infotainment, Navigation und Kommunikation

### MBUX Multimediastystem

Genießen Sie Schönheit und Intelligenz eines digitalisierten Multimediastystems. Sie entscheiden, welche Informationen es anzeigt. Ebenso flexibel sind die Bedieneingaben wie etwa am berührungssensitiven Media-Display.

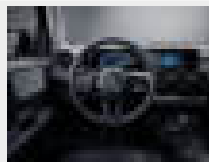

Code  
Preis Euro  
inkl. MwSt.  
exkl. MwSt.

548  
0,00  
0,00

GLB 180 d  
GLB 200 d  
GLB 200 d 4MATIC  
GLB 220 d  
GLB 220 d 4MATIC  
GLB 180  
GLB 200  
GLB 200 4MATIC  
GLB 250  
GLB 250 4MATIC  
Mercedes-AMG  
GLB 35 4MATIC

S S S S S S S S S S S S S

### Mercedes-Benz Notrufsystem

Das Mercedes-Benz Notrufsystem kann im Notfall für den entscheidenden Zeitvorteil sorgen. Über ein Kommunikationsmodul mit eigener SIM-Karte wird bei einem erkannten Unfall automatisch ein Notruf ausgelöst, der die Zeit bis zum Eintreffen von Rettungskräften verkürzen kann. Der Notruf kann auch manuell ausgelöst werden, um Hilfe zu organisieren.

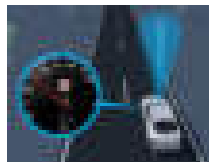

351  
0,00  
0,00

S S S S S S S S S S S S S

In einem Notfall werden die folgenden Informationen an das Notrufzentrum übermittelt: GPS-Positionsdaten des Fahrzeugs, Fahrtrichtung, Fahrzeugidentifikationsnummer, geschätzte Anzahl der Personen im Fahrzeug, manuelle/automatische Auslösung, Zeitstempel (Zeitpunkt des Unfalls), Spracheinstellung im Infotainmentsystem (nur bei Verbindung zur Mercedes-Benz Notrufzentrale) und Antriebsart (Diesel, Benzin, Elektro usw.)

Die manuelle Auswahl einer Verbindung mit öffentlichen Notfall-Rufnummern (z. B. 112) ist über das Notrufsystem nicht möglich. Falls keine Verbindung mit der Mercedes-Benz Notrufzentrale aufgebaut werden kann, wird automatisch der Verbindungsaufbau mit einer öffentlichen Notfall-Rufnummer (z. B. 112) versucht.

Eine Liste der Länder, in denen bereits entsprechende Notrufnummern eingerichtet sind, kann unter <http://www.mercedes-benz-mobile.com/extra/ecall> eingesehen werden.

### Kommunikationsmodul (LTE) für die Nutzung von Mercedes me connect Diensten

Das Kommunikationsmodul mit fahrzeugfester, LTE-fähiger SIM-Karte bietet Ihnen ein Plus an Komfort und Sicherheit. Es vernetzt Sie kontinuierlich mit Ihrem Fahrzeug - und das Fahrzeug mit der Infrastruktur wie dem Mercedes-Benz-Server oder dem Internet. Dadurch können Sie Dienste wie die Live Traffic Information von Mercedes me connect nutzen.



362  
0,00  
0,00

S S S S S S S S S S S S S

Für die Nutzung der Dienste ist eine Registrierung im Mercedes me Portal sowie die Zustimmung zu den Nutzungsbedingungen für die Mercedes me connect Dienste notwendig. Zusätzlich muss das jeweilige Fahrzeug mit dem Benutzerkonto verknüpft sein. Nach Ablauf der initialen Laufzeit können die Dienste kostenpflichtig verlängert werden. Die erstmalige Aktivierung der Dienste ist innerhalb von 1 Jahr ab Erstzulassung oder Inbetriebnahme durch den Kunden möglich, je nachdem was zuerst erfolgt.

Zur Nutzung mancher Dienste werden zusätzliche Sonderausstattungen benötigt. Weitere Informationen über Dienste-Inhalte, Dienste-Laufzeiten, Nutzungsbedingungen und die Aktivierung der einzelnen Dienste sind unter [www.mercedes.me](http://www.mercedes.me) oder bei jedem teilnehmenden Mercedes-Benz Händler erhältlich. Die Geschwindigkeit und Verfügbarkeit der Daten-Verbindung variiert in Abhängigkeit von der Netzabdeckung am Standort des Fahrzeugs. Vorübergehend kann es bei bestimmten Fahrzeugen aufgrund von Lieferengpässen zur temporär eingeschränkten Verfügbarkeit des Kommunikationsmoduls (LTE) kommen. Betroffen sind insbesondere die Mercedes me connect Dienste einschließlich des Notrufsystems (eCall). Fortlaufend aktualisierte Informationen gibt es bei den Mercedes-Benz Händlern.

# Serien- und Sonderausstattung.

## Infotainment, Navigation und Kommunikation

	Code	Preis Euro inkl. MwSt. exkl. MwSt.	GLB 180 d	GLB 200 d	GLB 200 d 4MATIC	GLB 220 d	GLB 220 d 4MATIC	GLB 180	GLB 200	GLB 200 4MATIC	GLB 250	GLB 250 4MATIC	Mercedes-AMG GLB 35 4MATIC
<p><b>Erweiterte Funktionen MBUX</b></p> <p>Schaffen Sie eine emotionale Verbindung – aus einem Fahrzeug wird Ihr Fahrzeug. Denn die erweiterten Funktionen MBUX stellen sich voll auf Sie ein. Sagen Sie „Hey Mercedes“ und Ihre MBUX warten auf Ihre Wünsche. Persönliche Profile, Vorhersage-Funktionen sowie ein Wifi-Hotspot definieren den Begriff digitale Vernetzung völlig neu.</p> <p>Die Online-/Offboard-Sprachbedienung funktioniert nur mit Mercedes me connect nach Zustimmung der Nutzungsbedingungen.</p> <p>Wifi Hotspot und Internetradio: zusätzlicher Vertrag mit Vodafone notwendig.</p>	355	0,00 0,00	S	S	S	S	S	S	S	S	S	S	S
<p><b>Touchpad</b></p> <p>Mit dem Touchpad bedienen Sie das Display des Infotainmentsystems wie mit einem Smartphone. Verschieben oder vergrößern Sie die Inhalte ganz einfach per Einzahn-Geste. Ein haptisches Feedback begleitet jede Eingabe. Das Touchpad erkennt Ihre Handschrift für den Fall, dass Sie Adressen oder Telefonnummern eingeben möchten.</p>	446	0,00 0,00	S	S	S	S	S	S	S	S	S	S	S
<p><b>Remote Services Plus</b></p> <p>Das Paket Remote Services Plus macht Mobilität zu einem neuen Erlebnis und bringt mehr Komfort und Sicherheit. Statusabfragen informieren über die Reichweite. Sie können bestimmte Funktionen fernbedienen und Ihr Fahrzeug lokalisieren. Beispielsweise öffnen Sie Ihre Fenster bevor Sie einsteigen – und lüften so den Innenraum an heißen Tagen.</p> <p>Für die Nutzung der Dienste ist eine Registrierung im Mercedes me Portal sowie die Zustimmung zu den Nutzungsbedingungen für die Mercedes me connect Dienste notwendig. Zusätzlich muss das jeweilige Fahrzeug mit dem Benutzerkonto verknüpft sein. Nach Ablauf der initialen Laufzeit können die Dienste kostenpflichtig verlängert werden. Die erstmalige Aktivierung der Dienste ist innerhalb von 1 Jahr ab Erstzulassung oder Inbetriebnahme durch den Kunden möglich, je nachdem was zuerst erfolgt.</p>	33U	0,00 0,00	S	S	S	S	S	S	S	S	S	S	S
<p><b>Digitales Radio</b></p> <p>Digitalradio bietet Ihnen noch mehr Information und Entertainment durch deutlich mehr Programme. Wählen Sie Ihre persönlichen Liebessender. Gleichzeitig steigert der klare, rauschfreie Empfang den Hörgenuss.</p> <p>Diese Ausstattung steht Ihnen als on-demand Ausstattung auch zur nachträglichen Aktivierung im Fahrzeug zur Verfügung. Hierfür ist eine Registrierung im Mercedes me Portal, die Zustimmung zu den Nutzungsbedingungen für die Mercedes me connect Dienste und eine mindestens temporäre Verknüpfung von Fahrzeug und Benutzerkonto nötig. Zusätzlich setzt die Aktivierung eine Datenverbindung zum Fahrzeug und entsprechende Ausstattung im Fahrzeug voraus. Anschließend ist die gewählte on-demand Ausstattung dauerhaft im Fahrzeug zur Nutzung aktiviert, selbst wenn Sie danach die Mercedes me connect Dienste kündigen und das Fahrzeug vom Benutzerkonto entknüpfen. Über Mercedes me oder Ihren autorisierten Mercedes-Benz Partner erfahren Sie alles zu den technischen Voraussetzungen.</p> <p>Digitale Sendeverfahren sind noch nicht flächendeckend eingeführt. Bei Bedarf schaltet das Digitalradio automatisch auf analogen Empfang (FM-UKW) um.</p> <p>Über Mercedes me oder Ihren autorisierten Mercedes-Benz Partner erfahren Sie alles zu den technischen Voraussetzungen.</p>	537	0,00 0,00	S	S	S	S	S	S	S	S	S	S	S

● lieferbar gegen Mehrpreis

○ als Sonderausstattung ohne Mehrpreis lieferbar

S Serienausstattung

– nicht lieferbar

Abbildungen können Sonderausstattungen beinhalten.

# Serien- und Sonderausstattung.

## Infotainment, Navigation und Kommunikation

### MBUX Advanced-Paket

bestehend aus: Festplatten-Navigation (365), Smartphone Integration (14U), Verkehrszeichen-Assistent (513), Vorrüstung für digitale Schlüsselübergabe (20U) und Konnektivitäts-Paket Navigation (PBF)

Sparen Sie Zeit durch eine schnelle Festplatten-Navigation mit flexiblen Eingaben über Touchbedienung oder Spracheingabe. Die Smartphone-Integration verschmilzt das Mobiltelefon via Apple® CarPlay® und Android Auto® mit dem Mediasystem. Damit haben Sie komfortabel Zugriff auf die wichtigsten Anwendungen Ihres Smartphones. Wo auch immer Sie hinfahren, Sie sind bestens informiert. Ihr Fahrzeug beantwortet Ihnen Fragen zu Ihrer Reise. Sie erfahren aktuelle Tankstellenpreise am Reiseziel, die Anzahl aktuell verfügbarer Parkplätze oder das aktuelle Wetter.

Enthalten in Business-Paket (DB3)



Code

DN1

Preis Euro  
inkl. MwSt.  
exkl. MwSt.

1.541,05  
1.295,00

● GLB 180 d

● GLB 200 d

● GLB 200 d 4MATIC

● GLB 220 d

● GLB 220 d 4MATIC

● GLB 180

● GLB 200

● GLB 200 4MATIC

● GLB 250

● GLB 250 4MATIC

- Mercedes-AMG  
GLB 35 4MATIC



# Serien- und Sonderausstattung.

## Infotainment, Navigation und Kommunikation

	Code	Preis Euro inkl. MwSt. exkl. MwSt.	GLB 180 d	GLB 200 d	GLB 200 d 4MATIC	GLB 220 d	GLB 220 d 4MATIC	GLB 180	GLB 200	GLB 200 4MATIC	GLB 250	GLB 250 4MATIC	Mercedes-AMG GLB 35 4MATIC
<p><b>MBUX High-End-Paket</b> bestehend aus: Festplatten-Navigation (365), Smartphone Integration (14U), Kabelloses Ladesystem für mobile Endgeräte (897), Vorrüstung für digitale Schlüsselübergabe (20U), Konnektivitäts-Paket Navigation (PBF), CENTRAL MEDIA DISPLAY (859), Voll digitales Instrumenten-Display (458), MBUX Augmented Reality für Navigation (U19) und Verkehrszeichen-Assistent (513)</p> <p>Sie erleben zusätzlich zu den Bestandteilen des MBUX Advanced-Paketes die komplette Bandbreite der digitalen Anzeigemöglichkeiten. Das großformatige, hochauflösende 10,25"- voll digitale Instrumenten-Display konfigurieren Sie individuell. Das hochauflösende Media-Display vernetzt Sie im Großformat (10,25") mit dem Auto. Mit dem Verkehrszeichen-Assistenten haben Sie mit Hilfe der Kamera und der Navigationsdaten die gültige Geschwindigkeit immer im Blick. Nur mit Style (P27), Progressive (P59) oder AMG Line (950)</p>	DN2	3.552,15 2.985,00 <b>2.243,15</b> 1.885,00	●	●	●	●	●	●	●	●	●	●	-
<p><b>Mit Business-Paket (DB3)</b></p>		2.011,10 1.690,00	●	●	●	●	●	●	●	●	●	●	-
<p><b>Festplatten-Navigation</b> Sparen Sie Zeit durch eine schnelle Festplatten-Navigation mit flexiblen Eingaben über Touchbedienung oder Spracheingabe. Dabei sind die 3D-Anzeigen etwa von Sehenswürdigkeiten auch ein optischer Genuss. Das intelligente System führt sie zuverlässig an Ihr Ziel und greift dabei sowohl auf lokale sowie aktuelle Online-Informationen zurück. Live Traffic Information, Car-to-X und Online-Kartenuupdates sind die ersten drei Jahre nach Erstzulassung kostenfrei und können danach über das Mercedes me Portal verlängert werden. Unter what3words.com finden Sie vertiefende Informationen zu dem weltweiten Adress-System. Nur mit MBUX Advanced-Paket (DN1), MBUX High-End-Paket (DN2) oder Business-Paket (DB3)</p>	365	0,00 0,00	○	○	○	○	○	○	○	○	○	○	○
<p><b>Vorrüstung für Live Traffic Information</b> 3 Jahre ab Aktivierung kostenfrei nutzbar. Kommen Sie stressfrei, auf dem besten Weg und schneller an Ihr Ziel. Live Traffic Information empfängt in Echtzeit präzisere und aktuellere Verkehrsdaten als übliche Systeme und optimiert die dynamische Routenführung. Ob in der Rushhour oder auf Reisen: Sie können auf viele Situationen reagieren und Staus sowie Stop-and-go-Verkehr einfach umfahren. Für die Nutzung der Dienste ist eine Registrierung im Mercedes me Portal sowie die Zustimmung zu den Nutzungsbedingungen für die Mercedes me connect Dienste notwendig. Zusätzlich muss das jeweilige Fahrzeug mit dem Benutzerkonto verknüpft sein. Nach Ablauf der initialen Laufzeit können die Dienste kostenpflichtig verlängert werden. Die erstmalige Aktivierung der Dienste ist innerhalb von 1 Jahr ab Erstzulassung oder Inbetriebnahme durch den Kunden möglich, je nachdem was zuerst erfolgt. Nur mit MBUX Advanced-Paket (DN1), MBUX High-End-Paket (DN2) oder Business-Paket (DB3)</p>	367	0,00 0,00	○	○	○	○	○	○	○	○	○	○	○

# Serien- und Sonderausstattung.

## Infotainment, Navigation und Kommunikation

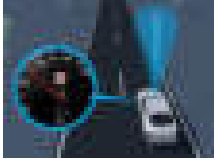
	Code	Preis Euro inkl. MwSt. exkl. MwSt.	GLB 180 d	GLB 200 d	GLB 200 d 4MATIC	GLB 220 d	GLB 220 d 4MATIC	GLB 180	GLB 200	GLB 200 4MATIC	GLB 250	GLB 250 4MATIC	Mercedes-AMG GLB 35 4MATIC
<p><b>CENTRAL MEDIA DISPLAY</b> Das hochauflösende Media-Display vernetzt Sie im Großformat (10,25") mit dem Auto. Es reagiert berührungssensitiv auf Ihre Eingaben. Dabei erleichtern Symbole die Bedienung und erhöhen die Konzentration. Ästhetischer Hochgenuss: Wenn sich das Media-Display mit dem vergrößerten Instrumenten-Display verbindet, entsteht ein Widescreen-Cockpit. Nur mit MBUX High-End-Paket (DN2)</p> 	859	0,00 0,00	<input type="radio"/>	<input type="radio"/>	<input type="radio"/>	<input type="radio"/>	<input type="radio"/>	<input type="radio"/>	<input type="radio"/>	<input type="radio"/>	<input type="radio"/>	<input type="radio"/>	<b>S</b>
<p><b>Volldigitales Instrumenten-Display</b> Sie erleben die komplette Bandbreite der digitalen Anzeigemöglichkeiten. Das großformatige, hochauflösende 10,25"-Display konfigurieren Sie individuell – etwa klassisch mit Tacho links und Drehzahlmesser rechts. Nur mit MBUX High-End-Paket (DN2)</p> 	458	0,00 0,00	<input type="radio"/>	<input type="radio"/>	<input type="radio"/>	<input type="radio"/>	<input type="radio"/>	<input type="radio"/>	<input type="radio"/>	<input type="radio"/>	<input type="radio"/>	<input type="radio"/>	<b>S</b>
<p><b>MBUX Augmented Reality für Navigation</b> Damit Sie sich in komplexen Verkehrssituationen zurechtfinden, vernetzt MBUX Augmented Reality für Navigation die virtuelle Welt mit der realen. Die Technik blendet grafische Navigations- und Verkehrshinweise in Live-Bilder ein. Sie können schnell, sicher und stressfrei ans Ziel kommen. Nur mit MBUX High-End-Paket (DN2)</p> 	U19	0,00 0,00	<input type="radio"/>	<input type="radio"/>	<input type="radio"/>	<input type="radio"/>	<input type="radio"/>	<input type="radio"/>	<input type="radio"/>	<input type="radio"/>	<input type="radio"/>	<input type="radio"/>	<input type="radio"/>
<p><b>Verkehrszeichen-Assistent*</b> Kamera und Navigationsdaten haben die gültige Geschwindigkeit immer im Blick – so behalten Sie auch im Schilderwald die Orientierung über das aktuell gültige Tempolimit. Weil das System Sie permanent informiert, sinkt das Risiko von Übertretungen. Das ist nicht nur komfortabel, sondern erhöht auch die Sicherheit im täglichen Straßenverkehr. Der Verkehrszeichen-Assistent und einzelne Funktionen sind nicht in allen Ländern verfügbar. Die optische und akustische Warnung von falscher Einfahrt bei entsprechender Beschilderung ist vorerst nur in Deutschland verfügbar. Schlechte Sicht kann System beeinflussen. Es ist außerdem möglich, dass undeutliche Schilder nicht erkannt werden. Nur mit MBUX Advanced-Paket (DN1), MBUX High-End-Paket (DN2) oder Business-Paket (DB3)</p> 	513	0,00 0,00	<input type="radio"/>	<input type="radio"/>	<input type="radio"/>	<input type="radio"/>	<input type="radio"/>	<input type="radio"/>	<input type="radio"/>	<input type="radio"/>	<input type="radio"/>	<input type="radio"/>	<input type="radio"/>



\*Unsere Fahrerassistenz- und Sicherheitssysteme sind Hilfsmittel und entbinden Sie nicht von Ihrer Verantwortung als Fahrer. Beachten Sie die Hinweise in der Betriebsanleitung und die dort beschriebenen Systemgrenzen.

● lieferbar gegen Mehrpreis    ○ als Sonderausstattung ohne Mehrpreis lieferbar    S Serienausstattung    – nicht lieferbar    Abbildungen können Sonderausstattungen beinhalten.



# Serien- und Sonderausstattung.

## Infotainment, Navigation und Kommunikation

	Code	Preis Euro inkl. MwSt. exkl. MwSt.	GLB 180 d	GLB 200 d	GLB 200 d 4MATIC	GLB 220 d	GLB 220 d 4MATIC	GLB 180	GLB 200	GLB 200 4MATIC	GLB 250	GLB 250 4MATIC	Mercedes-AMG GLB 35 4MATIC
<p><b>Burmester® Surround-Soundsystem</b> mit 12 Lautsprechern und 590 Watt Systemleistung. Erleben Sie mehr Performance und Exklusivität auch durch den legendären Burmester-Sound. Die Hochleistungslautsprecher entwickeln einen erstklassigen Raumklang. Diesen können Sie gezielt für die vorderen und hinteren Plätze optimieren und das Hörerlebnis intensivieren. Eine Qualität, die man dank der hochwertigen Burmester-Schriftzüge auch sieht.</p> 	810	<b>862,75</b> 725,00	●	●	●	●	●	●	●	●	●	●	●
<p><b>Mit ENERGIZING Paket (PBP) oder ENERGIZING Paket Plus (PBR)</b></p>		<b>493,85</b> 415,00	●	●	●	●	●	●	●	●	●	●	●
<p><b>Head-up-Display</b> Beste Aussichten für sportlichen Fahrspaß und ein souveränes Fahrgefühl: Das Head-up-Display verwandelt Ihre Frontscheibe in ein faszinierendes digitales Cockpit. Damit haben Sie wichtige Informationen immer direkt im Blick. Ihre volle Aufmerksamkeit gehört der Straße und dem Verkehrsgeschehen vor Ihnen. Die Sichtbarkeit der bereitgestellten Informationen kann durch verschiedene Faktoren (allgemeine Lichtverhältnisse oder eine nasse und dadurch spiegelnde Fahrbahn) beeinträchtigt sein. Auch polarisierende Sonnenbrillen können die Ablesbarkeit einschränken. Nur mit Progressive (P59) oder AMG Line (950)</p> 	463	<b>1.178,10</b> 990,00	●	●	●	●	●	●	●	●	●	●	●
<p><b>MBUX Interieur-Assistent</b> Genießen Sie berührungslosen Bedienkomfort: Dieses innovative System erfasst und interpretiert Ihre Hand- und Armbewegungen. Ausgewählte Funktionen können Sie somit sprichwörtlich im Handumdrehen aktivieren. Dabei kann das System zwischen Fahrer und Beifahrer unterscheiden – damit Sie genau die Menüs erreichen, die Sie bedienen möchten. Nur mit MBUX High-End Paket (DN2) (außer für Mercedes-AMG Modelle)</p> 	77B	<b>357,00</b> 300,00	●	●	●	●	●	●	●	●	●	●	●
<p><b>Konnektivitäts-Paket Navigation</b> Diese Kombination von Mercedes me connect Diensten und der Festplatten-Navigation macht Ihnen den Alltag einfacher. So finden Sie immer den richtigen Weg und sind bestens informiert. Enthält Vorrüstung für Navigationsdienste (01U) und Festplatten-Navigation (365) Bei diesen Diensten handelt es sich um eine kostenlose Dreingabe. Für die Nutzung der Dienste ist eine Registrierung im Mercedes me Portal sowie die Zustimmung zu den Nutzungsbedingungen für die Mercedes me connect Dienste notwendig. Zusätzlich muss das Fahrzeug mit dem Benutzerkonto verknüpft werden. Die Dienste sind ab Aktivierung für die genannte Laufzeit kostenfrei nutzbar und können dann im Anschluss kostenpflichtig verlängert werden. Die Aktivierung ist innerhalb von 1 Jahren ab Erstzulassung möglich. Nur mit MBUX Advanced-Paket (DN1), MBUX High-End-Paket (DN2) oder Business-Paket (DB3)</p>	PBF	<b>0,00</b> 0,00	○	○	○	○	○	○	○	○	○	○	○



# Serien- und Sonderausstattung.

## Infotainment, Navigation und Kommunikation

	Code	Preis Euro inkl. MwSt. exkl. MwSt.	GLB 180 d	GLB 200 d	GLB 200 d 4MATIC	GLB 220 d	GLB 220 d 4MATIC	GLB 180	GLB 200	GLB 200 4MATIC	GLB 250	GLB 250 4MATIC	Mercedes-AMG GLB 35 4MATIC
<b>Vorrüstung für Navigationsdienste</b> 3 Jahre ab Aktivierung kostenfrei nutzbar. Wo auch immer Sie hinfahren, Sie sind bestens informiert. Ihr Fahrzeug beantwortet Ihnen Fragen zu Ihrer Reise. Sie erfahren die Anzahl aktuell verfügbarer Parkplätze oder das aktuelle Wetter. Damit gelingt Ihnen die Reiseplanung noch leichter. Für die Nutzung der Dienste ist eine Registrierung im Mercedes me Portal sowie die Zustimmung zu den Nutzungsbedingungen für die Mercedes me connect Dienste notwendig. Zusätzlich muss das jeweilige Fahrzeug mit dem Benutzerkonto verknüpft sein. Nach Ablauf der initialen Laufzeit können die Dienste kostenpflichtig verlängert werden. Die erstmalige Aktivierung der Dienste ist innerhalb von 1 Jahr ab Erstzulassung oder Inbetriebnahme durch den Kunden möglich, je nachdem was zuerst erfolgt. Nur mit Konnektivitäts-Paket Navigation (PBF)	01U	0,00 0,00	<input type="radio"/>	<input type="radio"/>	<input type="radio"/>	<input type="radio"/>	<input type="radio"/>	<input type="radio"/>	<input type="radio"/>	<input type="radio"/>	<input type="radio"/>	<input type="radio"/>	<input type="radio"/>

# Serien- und Sonderausstattung.

## Technik

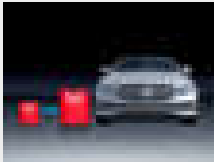
	Code	Preis Euro inkl. MwSt. exkl. MwSt.	GLB 180 d	GLB 200 d	GLB 200 d 4MATIC	GLB 220 d	GLB 220 d 4MATIC	GLB 180	GLB 200	GLB 200 4MATIC	GLB 250	GLB 250 4MATIC	Mercedes-AMG GLB 35 4MATIC
<b>Kraftstoffbehälter mit 60 Liter Inhalt</b> Mit dem auf 60 Liter vergrößerten Kraftstoffbehälter müssen Sie deutlich seltener eine Tankstelle ansteuern. Der Kraftstoffbehälter mit größerem Volumen gibt Ihnen so gerade auf langen Fahrten das Gefühl zusätzlicher Freiheit.	916	0,00 0,00	-	-	S	S	S	-	-	S	S	S	S
													
<b>Vorrüstung für digitale Schlüsselübergabe</b> Teilen Sie Ihr Fahrzeug mit Freunden und Familienmitgliedern – egal, wo Sie gerade sind und einfach per Mercedes me App. Sie behalten die Kontrolle und entscheiden, wem Sie Ihren Mercedes überlassen. Über die App entriegeln Sie Ihr Fahrzeug aus der Ferne und aktivieren den hinterlegten Fahrzeugschlüssel für den am Fahrzeug befindlichen Nutzer.  Für die Nutzung der Dienste ist eine Registrierung im Mercedes me Portal sowie die Zustimmung zu den Nutzungsbedingungen für die Mercedes me connect Dienste notwendig. Zusätzlich muss das jeweilige Fahrzeug mit dem Benutzerkonto verknüpft sein. Nach Ablauf der initialen Laufzeit können die Dienste kostenpflichtig verlängert werden. Die erstmalige Aktivierung der Dienste ist innerhalb von 1 Jahr ab Erstzulassung oder Inbetriebnahme durch den Kunden möglich, je nachdem was zuerst erfolgt. Für die Nutzung des Dienstes benötigen Sie ein iOS oder Android-fähiges Smartphone und die App. Die Nutzung setzt eine aktive Daten-Verbindung von Fahrzeug und Smartphone voraus. Sollten das Fahrzeug und/oder das Smartphone keine Daten-Verbindung aufbauen können, ist die Nutzung des Dienstes nicht möglich.  Enthalten in Business-Paket (DB3), MBUX Advanced-Paket (DN1) oder MBUX High-End-Paket (DN2)	20U	59,50 50,00	●	●	●	●	●	●	●	●	●	●	●
<b>Sportbremsanlage</b> Die Sportbremsanlage packt auch nach mehreren starken Bremsungen jederzeit kraftvoll zu. Sie können also in allen Fahrsituationen auf standfeste Bremsen vertrauen.  Nur mit AMG Line (950) Nicht mit Technik-Paket (PAD)	U28	297,50 250,00	●	●	●	●	●	●	●	●	●	●	-
<b>Technik-Paket</b> Höchste Technik-Kompetenz im Paket. Mit größeren, gelochten Bremsscheiben vorn und Verstelldämpfung kontrollieren Sie Ihr Fahrzeug souverän. Die MULTIBEAM LEDs glänzen mit Ästhetik über ihre Leuchtkraft hinaus. Außerdem macht KEYLESS-GO bereits den Einstieg komfortabler.  Enthält Verstelldämpfung (457), Bremsanlage mit größeren, gelochten Bremsscheiben an der Vorderachse (U29), MULTIBEAM LED (642) und KEYLESS-GO (889)  Nur mit Fahrassistenz-Paket (PAY) Nicht mit Rädern R62, 25R oder R43	PAD	3.558,10 2.990,00	●	●	●	●	●	●	●	●	●	●	-

# Serien- und Sonderausstattung.

## Antrieb

### ECO Start-Stop-Funktion

Das automatische Abschalten des Motors im Stand, zum Beispiel im Stau oder an Ampeln, reduziert den Verbrauch, verringert Emissionen und spart Kraftstoffkosten. Die ECO Start-Stop-Funktion arbeitet besonders wirkungsvoll, schnell und leise.

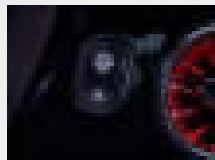

Code

Preis Euro  
inkl. MwSt.  
exkl. MwSt.

			GLB 180 d	GLB 200 d	GLB 200 d 4MATIC	GLB 220 d	GLB 220 d 4MATIC	GLB 180	GLB 200	GLB 200 4MATIC	GLB 250	GLB 250 4MATIC	Mercedes-AMG GLB 35 4MATIC
		0,00 0,00	S	S	S	S	S	S	S	S	S	S	S
<b>TEMPOMAT</b>		0,00 0,00	S	S	S	S	S	S	S	S	S	S	S
	440	0,00 0,00	S	S	S	S	S	S	S	S	S	S	S
<b>7G-DCT</b>		0,00 0,00	-	-	-	-	-	S	S	-	-	-	-
	429	0,00 0,00	-	-	-	-	-	S	S	-	-	-	-
<b>8G-DCT</b>		0,00 0,00	S	S	S	S	S	-	-	S	S	S	S
	426	0,00 0,00	S	S	S	S	S	-	-	S	S	S	S

### TEMPOMAT

Fahren Sie entspannt und kraftstoffsparend gerade auf längeren Strecken. Wählen Sie dazu Ihr Wunschtempo vor und Ihr Fahrzeug übernimmt die Geschwindigkeitsregelung. Neben der Reisegeschwindigkeit unterstützt Sie der Limiter, um eine Höchstgeschwindigkeit einzuhalten. Das steigert die Verkehrssicherheit und schützt Sie vor teuren Strafzetteln.

Der TEMPOMAT hält für Sie die Geschwindigkeit. Um die eingestellte Geschwindigkeit nicht zu überschreiten, bremst er selbsttätig. Bei langem und steilem Gefälle müssen Sie frühzeitig in einen niedrigeren Gang schalten. Beachten Sie dies insbesondere bei beladenem Fahrzeug und bei Fahrten mit Anhänger. Sie nutzen so die Bremswirkung des Motors. Dadurch entlasten Sie die Bremsanlage und beugen neben einem überflüssigen Verschleiß einer Überhitzung der Bremsen vor.

Nicht mit Fahrassistenz-Paket (PAY)



### 7G-DCT

Die Fahrprogramme passen das 7G DCT Ihren Wünschen an – ganz nach Situation und Vorliebe. Was grundsätzlich gilt: Mit dem Doppelkupplungsgetriebe beschleunigen Sie schneller und ohne Unterbrechung. Der nächste Gang ist immer schon vorgewählt.



### 8G-DCT





Ein Automatikgetriebe, das sich Ihren Wünschen anpasst: Mit dem Fahrprogramm verändern Sie auch die Charakteristik des Doppelkupplungsgetriebes. Es nutzt die 8 Gänge wahlweise für effizientes Fahren mit niedrigen Drehzahlen oder für beeindruckende Dynamik. Weil der nächste Gang immer schon vorgewählt ist, beschleunigen Sie ohne Unterbrechung.

Für Mercedes-AMG: AMG SPEEDSHIFT DCT 8G



# Serien- und Sonderausstattung.

## Fahrwerk

	Code	Preis Euro inkl. MwSt. exkl. MwSt.	GLB 180 d	GLB 200 d	GLB 200 d 4MATIC	GLB 220 d	GLB 220 d 4MATIC	GLB 180	GLB 200	GLB 200 4MATIC	GLB 250	GLB 250 4MATIC	Mercedes-AMG GLB 35 4MATIC
<b>DYNAMIC SELECT</b> Fahren Sie einfach so, wie Sie möchten. DYNAMIC SELECT bietet auf Knopfdruck verschiedene Fahrprogramme, die beispielsweise Motor, Getriebe, Fahrwerk oder Lenkung vorbestimmen. Mit dem „Sport“-Modus sind Sie betont dynamisch unterwegs, mit dem Grundprogramm „Comfort“ sehr ausgewogen. „ECO“ dagegen setzt auf höchste Effizienz, spart Sprit und Geld. Für Mercedes-AMG: AMG DYNAMIC SELECT Das Fahrprogramm „ECO“ steht nicht zur Verfügung mit dem 6-Gang-Schaltgetriebe (411).	 B59	0,00 0,00	S	S	S	S	S	S	S	S	S	S	S
<b>Komfortfahrwerk</b> Genießen Sie auf langen Autobahnetappen hohen Komfort, während Sie enge Kurven durchaus mit sportlichem Elan angehen können. Das ausgewogene Komfortfahrwerk bietet eine überzeugende Mischung aus ansprechenden Federungsreserven mit sehr guter Fahrstabilität. Diese macht Ihre Fahrt sicher und vermittelt dabei auch jede Menge Fahrspaß. Nicht mit Direktlenkung (213) oder Technik-Paket (PAD)	 485	0,00 0,00	S	S	S	S	S	S	S	S	S	S	-
<b>AMG RIDE CONTROL Fahrwerk</b> Das AMG RIDE CONTROL Fahrwerk ist Ihr Schlüssel zu überlegener Performance im Alltag und auf der Rennstrecke. Die adaptive Dämpfung bietet eine breite Spreizung zwischen komfortablem und sehr sportlichem Setup. Sie wählen zwischen Comfort, Sport oder Sport+ mit nur einem Bedienungsvorgang und die Fahrwerks-Charakteristik verändert sich sofort. Nur mit Direktlenkung (213)	 459	0,00 0,00	-	-	-	-	-	-	-	-	-	-	S
<b>Verstelldämpfung</b> Möchten Sie mehr Fahrspaß in Kurven oder hohen Komfort auf der Langstrecke? Das Fahrwerk mit Verstelldämpfung bietet diese faszinierende Bandbreite. Die DYNAMIC SELECT Wippe in der Mittelkonsole wählt das Programm und damit die Charakteristik. Als hätten Sie zwei Fahrwerke in einem Auto, eben kultivierte Sportlichkeit. Enthalten in Technik-Paket (PAD) Nicht mit Komfortfahrwerk (485)	 457	1.178,10 990,00	●	●	●	●	●	●	●	●	●	●	-
<b>Direktlenkung</b> Die Vorteile der Direktlenkung erleben Sie in jeder Kurve. Sie orientiert sich konsequent an Ihrem Lenkeinschlag durch eine variable Lenkübersetzung. Weniger lenken, agiler fahren, mehr Fahrspaß erleben. Nur mit Verstelldämpfung (457) Für Mercedes-AMG: Serienmäßig mit AMG RIDE CONTROL Fahrwerk (459)	 213	0,00 0,00	○	○	○	○	○	○	○	○	○	○	S

# Serien- und Sonderausstattung.

## Fahrwerk

### Offroad-Technik-Paket

Macht Ihren GLB fit für schwierigen Untergrund: Das zusätzliche Offroad-Fahrprogramm optimiert die Traktion beispielsweise auf Schnee, Matsch oder losem Untergrund. Dazu passt es die Leistungsentfaltung des Motors und die ABS-Regelung für leichtes Gelände abseits geteeter Straßen an.

Beinhaltet: zusätzliches Offroad-Fahrprogramm, einstellbar über DYNAMIC SELECT.

Mit dem Offroad-Licht bewältigen Sie unwegsames Gelände sicherer in der Nacht. Dazu schaltet Ihr Fahrzeug das Abbiegelicht der optionalen MULTIBEAM LED-Scheinwerfer dauerhaft zu. Bis zu einer Geschwindigkeit von 50 km/h profitieren Sie dadurch von einer breiten und hellen Lichtverteilung unmittelbar an der Fahrzeugfront. Damit können Sie bei Dunkelheit Hindernisse besser erkennen – und durch das erweiterte Sichtfeld unnötige Schäden vermeiden.

Mit der Downhill-Speed-Regulation (DSR) gewinnt Ihr Fahrzeug einen hilfreichen Assistenten. Die Bergabfahrhilfe hält automatisch eine vorgewählte, langsame Geschwindigkeit zwischen ca. 2 und 18 km/h, ablesbar im Instrumenten-Display und im optionalen Head-up-Display. Mit gezielten Bremsenriffen hilft der Assistent Ihnen, bei steilen Bergabfahrten die Kontrolle zu behalten.



Code	Preis Euro inkl. MwSt. exkl. MwSt.	GLB 180 d	GLB 200 d	GLB 200 d 4MATIC	GLB 220 d	GLB 220 d 4MATIC	GLB 180	GLB 200	GLB 200 4MATIC	GLB 250	GLB 250 4MATIC	Mercedes-AMG GLB 35 4MATIC
------	--	-----------	-----------	------------------	-----------	------------------	---------	---------	----------------	---------	----------------	-------------------------------

430	0,00 0,00	-	-	S	-	S	-	-	S	-	S	-
-----	--------------	---	---	---	---	---	---	---	---	---	---	---

# Weitere technische Daten.

Typ	Leergewicht/ Zuladung <sup>2</sup> / Zulässiges Gesamtgewicht <sup>7</sup> (kg)	Gepäckraum- volumen <sup>5</sup> (l)	Anhängelast ungebremst/ gebremst <sup>6</sup> (kg)	Tankinhalt/ davon Reserve (l)
Diesel				
GLB 180 d	1.695/500/2.195	570 - 1.805	750/1.600	52/6
GLB 200 d	1.700/495/2.195	570 - 1.805	750/1.800	52/6
GLB 200 d 4MATIC	1.755/495/2.250	570 - 1.805	750/2.000	60/6
GLB 220 d	1.710/485/2.195	570 - 1.805	750/2.000	60/6
GLB 220 d 4MATIC	1.755/495/2.250	570 - 1.805	750/2.000	60/6

Typ	Leergewicht/ Zuladung <sup>2</sup> / Zulässiges Gesamtgewicht <sup>7</sup> (kg)	Gepäckraum- volumen <sup>5</sup> (l)	Anhängelast ungebremst/ gebremst <sup>6</sup> (kg)	Tankinhalt/ davon Reserve (l)
Benziner				
GLB 180	1.570/515/2.085	570 - 1.805	750/1.600	52/6
GLB 200	1.570/515/2.085	570 - 1.805	750/1.800	52/6
GLB 200 4MATIC	1.640/520/2.160	570 - 1.805	750/1.800	60/6
GLB 250	1.630/515/2.145	570 - 1.805	750/2.000	60/6
GLB 250 4MATIC	1.685/525/2.205	570 - 1.805	750/2.000	60/6
Mercedes-AMG GLB 35 4MATIC	1.770/510/2.280	570 - 1.805	750/1.800	60/6

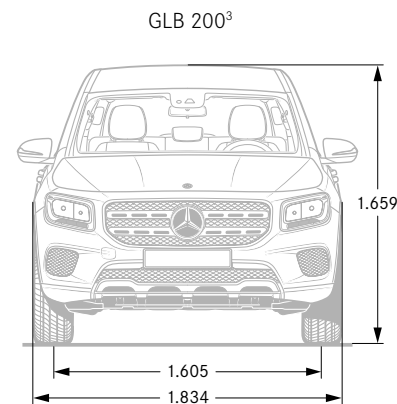
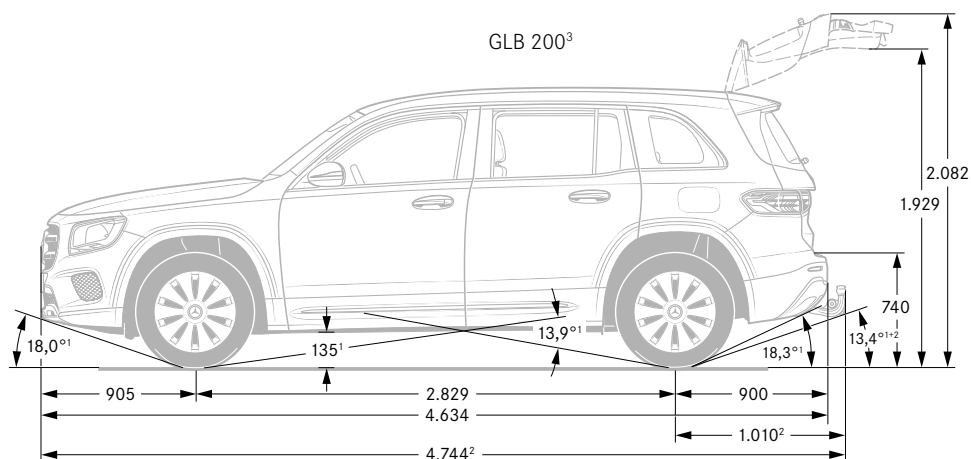

<sup>1</sup> Bei zulässigem Gesamtgewicht <sup>2</sup> Mit Anhängerkupplung (Sonderausstattung) <sup>3</sup> Abweichende Maße für Fahrzeuge mit AMG Line (950) und 3. Sitzreihe für 2 Personen (847)

<sup>4</sup> Masse des Kraftfahrzeugs in fahrbereitem Zustand mit dem zu mindestens 90 % seines Fassungsvermögens gefüllten Kraftstofftank, zuzüglich der Masse des Fahrers (per Gesetz pauschal mit 75 kg veranschlagt), des Kraftstoffs und der Flüssigkeiten, ausgestattet mit der Standardausrüstung gemäß den Herstellerangaben sowie, sofern vorhanden, der Masse des Aufbaus, des Führerhauses, der Anhängervorrichtung und des Ersatzrads/der Ersatzräder sowie des Werkzeugs. Sonderausstattungen, Zusatzausrüstungen und Zubehör können einen Einfluss auf Gewicht, verbleibende Nutzlast, Rollwiderstand, Aerodynamik usw. haben und damit auch die Verbrauchs- und CO<sub>2</sub>-Werte beeinflussen.

<sup>5</sup> In Anlehnung an Richtlinie ISO 3832:2002-06. Gepäckraumvolumen kann je nach Sonderausstattung abweichen

<sup>6</sup> Abweichende Anhängelast für Fahrzeuge mit 3. Sitzreihe für 2 Personen (847): 1.900 kg gebremst für GLB 200 d 4MATIC, GLB 220 d 4MATIC und GLB 250 4MATIC; 1.600 kg gebremst für GLB 200 4MATIC.

<sup>7</sup> Abweichende Zuladung und zulässiges Gesamtgewicht für Fahrzeuge mit 3. Sitzreihe für 2 Personen (847)

# Service.

## Mercedes-Benz Komplettservice-Paket

Ihr Mercedes-Benz Service sorgt dafür, dass vom ersten Kilometer an die Sicherheit, Zuverlässigkeit und der Wert Ihres Mercedes bestmöglich bewahrt werden. So genießen Sie mit unserem Komplettservice-Paket vielfältige Leistungen - und sind damit jederzeit einfach entspannt unterwegs. Das Komplettservice-Paket umfasst bis zu fünf Jahre lang sämtliche Service-Arbeiten.<sup>1</sup>

z. B. für 36 Monate und 45.000 km nur:

<sup>1</sup> Gemäß den jeweiligen Bedingungen des Komplettservice-Pakets.

<sup>2</sup> Ausgenommen: Teilnahme an Fahrveranstaltungen mit Renncharakter oder aus den dazugehörigen Übungsfahrten.

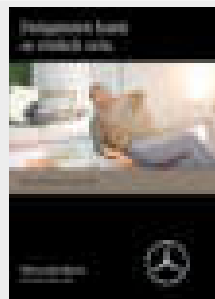

Preis/Monat  
inkl. MwSt.

60,00  
62,00  
66,00  
68,00  
102,00<sup>2</sup>

	GLB 180 d	GLB 200 d	GLB 200 d 4MATIC	GLB 220 d	GLB 220 d 4MATIC	GLB 180	GLB 200	GLB 200 4MATIC	GLB 250	GLB 250 4MATIC	Mercedes-AMG GLB 35 4MATIC
	●	●	-	●	-	●	●	-	-	-	-
	-	-	-	-	-	-	-	-	●	-	-
	-	-	●	-	●	-	-	●	-	-	-
	-	-	-	-	-	-	-	-	-	●	-
	-	-	-	-	-	-	-	-	-	-	●
<b>Mercedes-Benz Garantie-Paket</b>											
Verlängern Sie ganz einfach Ihren Schutz vor unvorhersehbaren Reparaturkosten. Das Mercedes-Benz Garantie-Paket gibt Ihnen im Anschluss an die Neufahrzeug-Garantie finanzielle Sicherheit. Sie können es günstig bereits beim Neufahrzeugkauf oder während der Neufahrzeug-Garantie abschließen und anschließend optional jährlich bis ins 12. Laufjahr Ihres Fahrzeugs immer wieder verlängern. Sie sichern sich damit umfangreiche Garantie- und Reparaturleistungen <sup>3</sup> von Ihrem Mercedes-Benz Service.											
<sup>3</sup> Gemäß den jeweiligen Bedingungen des Garantie-Pakets.											
<sup>4</sup> Unverbindlich empfohlene Verkaufspreise.											
<b>Garantie-Paket: 12 Monate im Anschluss an die Neufahrzeug-Garantie</b>	●	●	●	●	●	●	●	●	●	●	-
	-	-	-	-	-	-	-	-	-	-	●
<b>Garantie-Paket: 24 Monate im Anschluss an die Neufahrzeug-Garantie</b>	●	●	●	●	●	●	●	●	●	●	-
	-	-	-	-	-	-	-	-	-	-	●
<b>Garantie-Paket: 36 Monate im Anschluss an die Neufahrzeug-Garantie</b>	●	●	●	●	●	●	●	●	●	●	-
	-	-	-	-	-	-	-	-	-	-	●

Kaufpreis<sup>4</sup>  
inkl. gesetzl. Steuer

189,00  
599,00  
499,00  
1.249,00  
809,00  
2.199,00

● lieferbar gegen Mehrpreis

○ als Sonderausstattung ohne Mehrpreis lieferbar

S Serienausstattung

- nicht lieferbar

# Finanzdienstleistungen und Versicherungen.

## Mercedes-Benz Bank

Profitieren Sie von der Mercedes-Benz Qualität, Zuverlässigkeit und Sicherheit auch in Ihren finanziellen Angelegenheiten. Mit unseren Finanzierungs- und Leasingprodukten haben Sie flexible Möglichkeiten, sich Ihren Wunsch eines neuen Mercedes zu erfüllen. Und unsere Versicherungen bieten zuverlässigen Schutz für Ihr Auto und Ihr Budget. Darüber hinaus runden Produkte zum Anlegen das Angebot ab.

Erfahren Sie mehr unter [www.mercedes-benz-bank.de](http://www.mercedes-benz-bank.de)

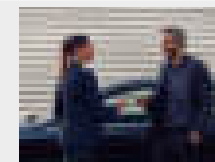

## Mobilität aus einer Hand

Wählen Sie die individuelle Kombination, die zu Ihrem Leben passt.

Mit Leasing und Service-Leasing bietet Ihnen die Mercedes-Benz Bank Gruppe zwei attraktive Produkte, wenn Sie sich Ihre Flexibilität bewahren und regelmäßig auf ein neues Modell umsteigen wollen.

Bei der Plus3-Finanzierung entscheiden Sie am Vertragsende, ob Sie Ihr Fahrzeug behalten, verkaufen oder zum vertraglich garantierten Restwert\* zurückgeben möchten. Und für Ihren flexiblen Mobilitätsbedarf ermöglicht Ihnen Mercedes-Benz Rent den Mercedes Ihrer Wahl zur Miete.

\* Diese Option beruht auf einer Zusatzvereinbarung zwischen Ihnen und Ihrem Händler.

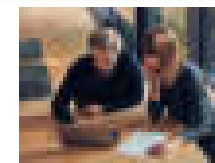

## Mercedes Credit Card

Die neue Mercedes Credit Card\* ist auf höchste Ansprüche zugeschnitten. Mit der Mercedes Credit Card bezahlen Sie weltweit komfortabel und profitieren von Reise- und Versicherungsleistungen, automobilen Leistungen, einem attraktiven Bonusprogramm und finanziellen Freiheiten. Und Sie können ganz individuell auch optionale Versicherungen wie ein Reise- oder Shopping-Paket auswählen.

Informieren Sie sich und beantragen Sie die neue Mercedes Credit Card unter: <https://www.mercedes-creditcard.de/>

\* Kartenherausgebendes Institut und Vertragspartner ist die Landesbank Baden-Württemberg/BW-Bank.

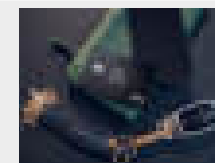

## Mercedes-Benz Autoversicherung / InScore - die Telematik Autoversicherung

Ein Mercedes sollte auch wie ein Mercedes versichert sein. Die Mercedes-Benz Autoversicherung\* oder InScore\* inkl. zusätzlichem Versicherungsschutz für Elektro- und Hybridfahrzeuge sichern Ihren Wagen nicht nur umfassend ab. Im Schadenfall wird Ihr Mercedes außerdem stets nach Herstellervorgaben in einer Mercedes-Benz Werkstatt repariert.

\* Versicherer: HDI Versicherung AG, vermittelt durch die Mercedes-Benz Bank AG. Es gelten die allgemeinen Versicherungsbedingungen.

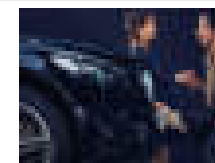

## Kaufpreisschutz

Erweitern Sie die Leistungen Ihrer Vollkaskoversicherung. Der Kaufpreisschutz\* schließt bei Totalschaden, Diebstahl oder Zerstörung bis zu 48 Monate lang die Lücke zwischen Kaufpreis und Wiederbeschaffungswert. So steht Ihnen für den Kauf eines neuen Fahrzeugs der ursprüngliche Kaufpreis erneut zur Verfügung.

\* Versicherer: Zurich Insurance plc NDL für Deutschland, vermittelt durch die Mercedes-Benz Bank AG. Es gelten die allgemeinen Versicherungsbedingungen.

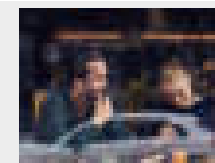



# Fahrzeugabholung.

Mehr Informationen zur Fahrzeugabholung im Kundencenter finden Sie in unserer praktischen Web-App.

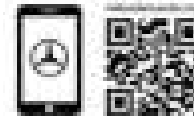

Bequem den QR-Code scannen oder [www.mbkundencenter.com](http://www.mbkundencenter.com) besuchen.

Besuchen Sie die Erfinder des Automobils und erleben Sie Ihre ganz persönlichen Sternstunden in einem der Mercedes-Benz Kundencenter. Erfahren Sie hautnah, wie wir mit modernster Technik Fahrzeuge nach den individuellen Wünschen unserer Kunden entstehen lassen, und nehmen Sie an einer Werkbesichtigung durch unsere Automobilfertigung teil!

## Mercedes-Benz Kundencenter Bremen

Erleben Sie das Werk in Bremen als Kompetenzzentrum der C-Klasse: Limousine, T-Modell, Coupé, Cabriolet und GLC oder als Sportwagenschmiede für SL, SLC, E-Klasse Coupé und E-Klasse Cabriolet und unsere vollelektrischen EQ-Modelle EQC und EQE. Lernen Sie unseren Geländewagen-Parcours „The Rock“ kennen und stellen Sie den GLC auf die Probe. Das Kundencenter freut sich darauf, seinen Gästen einen unvergesslichen Tag zu bereiten.

Die Abholung Ihres neuen GLB ist im Mercedes-Benz Kundencenter Bremen gegen einen Aufpreis von 476,00 € (inklusive Mehrwertsteuer) möglich.

Im Holter Feld 10  
28309 Bremen  
Telefon: +49 (0) 30 2694 1010  
E-Mail:  
[kundencenter.bremen@mercedes-benz.com](mailto:kundencenter.bremen@mercedes-benz.com)

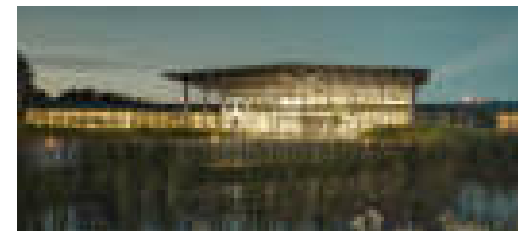

## Mercedes-Benz Kundencenter Rastatt

Gehen Sie mit auf Entdeckungstour und werden Sie Zeuge, wie die A- und B-Klasse sowie der GLA und der vollelektrische EQA im Mercedes-Benz Werk Rastatt, dem Kompetenzzentrum der Kompaktfahrzeuge, entstehen. Auf dem neuen Erlebnis-Parcours „A-Rock“ wird das Fahren zum Abenteuer. Offroad Begeisterte können sich hier von der Qualität des im Werk Rastatt produzierten GLA selbst überzeugen. Erleben Sie bei uns einen Tag wie keinen anderen! Wir freuen uns auf Sie.

Die Abholung Ihres neuen GLB ist im Mercedes-Benz Kundencenter Rastatt gegen einen Aufpreis von 476,00 € (inklusive Mehrwertsteuer) möglich. Für den Mercedes-AMG GLB 35 4MATIC ist zur Abholung im Werk Rastatt das „AMG Exklusiv-Paket“ gegen einen Aufpreis von 850,00 € (inklusive Mehrwertsteuer) verfügbar.

Gottlieb-Daimler-Straße  
76437 Rastatt  
Telefon: +49 (0) 30 2694 1010  
E-Mail:  
[kundencenter.rastatt@mercedes-benz.com](mailto:kundencenter.rastatt@mercedes-benz.com)

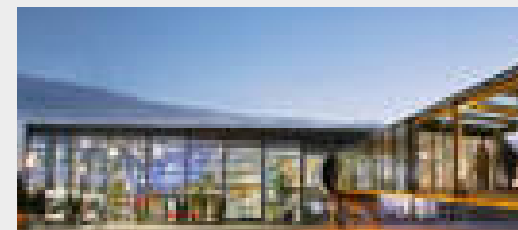

## Mercedes-Benz Kundencenter Sindelfingen

Das Mercedes-Benz Werk Sindelfingen ist Kompetenzzentrum für Fahrzeuge der Ober- und Luxusklasse. Hier entstehen EQS, S- und E-Klasse sowie CLS und Mercedes-AMG GT. Im Kundencenter in Sindelfingen trifft Tradition auf Moderne. Seit 1953 können Kunden auf Wunsch ihren neuen Mercedes direkt im Werk in Empfang nehmen. Die neu gestalteten Räumlichkeiten des Kundencenters bieten Ihnen mehr Anlass denn je für einen Besuch. Überzeugen Sie sich selbst!

Die Abholung Ihres neuen GLB ist im Mercedes-Benz Kundencenter Sindelfingen gegen einen Aufpreis von 476,00 € (inklusive Mehrwertsteuer) möglich.

Käsbrünnelestraße 25/1  
71063 Sindelfingen  
Telefon: +49 (0) 30 2694 1010  
E-Mail:  
[kundencenter.sindelfingen@mercedes-benz.com](mailto:kundencenter.sindelfingen@mercedes-benz.com)



## AMG Kundencenter in Affalterbach

Eine Begegnung der unvergesslichen Art erwartet Sie in Affalterbach: Das Headquarter von Mercedes-AMG ist der ideale Ort, um Ihren neuen Traumwagen entgegenzunehmen. In der Heimat der Driving Performance spüren Sie den AMG-Spirit hautnah. Bei einer Werksführung lernen Sie die berühmte Motorenmanufaktur kennen und erleben die Philosophie „One Man - One Engine“ in Aktion. Nach einer Stärkung in der AMG Private Lounge ist es soweit: Ihr Mercedes-AMG erwartet Sie. Genießen Sie den Augenblick! Sobald Sie bereit sind, macht Sie Ihr AMG-Experte mit der Technik vertraut. Und dann starten Sie mit einem vollgetankten Fahrzeug und einer kleinen Überraschung zu Ihrer ersten Fahrt.

Die Abholung Ihres neuen GLB ist im Kundencenter Affalterbach gegen einen Aufpreis von 1.050,00 € (inklusive Mehrwertsteuer) möglich.

Mercedes-AMG GmbH  
Daimlerstraße 1  
71563 Affalterbach  
Telefon: +49 7144 -302 0  
E-Mail:  
[fahrzeugabholung-amg@mercedes-benz.com](mailto:fahrzeugabholung-amg@mercedes-benz.com)



Fragen Sie Ihren Mercedes-Benz Vertragspartner zu näheren Details.

# Mercedes me connect.

## Voraussetzung:

Für die Nutzung der nachfolgend aufgeführten Dienste ist eine Registrierung im Mercedes me Portal sowie die Zustimmung zu den Nutzungsbedingungen für die Mercedes me connect Dienste notwendig. Zusätzlich muss das jeweilige Fahrzeug mit dem Benutzerkonto verknüpft sein. Nach Ablauf der initialen Laufzeit können die Dienste kostenpflichtig verlängert werden. Die erstmalige Aktivierung der Dienste ist innerhalb von 1 Jahr ab Erstzulassung oder Inbetriebnahme durch den Kunden möglich, je nachdem was zuerst erfolgt.

## Basisdienste

### Basisdienste

Wartungsmanagement, Unfallmanagement, Pannenmanagement, Telediagnose, Fahrzeugdiagnose, Digitales Fahrtenbuch.

### Mercedes-Benz Notrufsystem (351)

Das Mercedes-Benz Notrufsystem kann im Notfall für den entscheidenden Zeitvorteil sorgen. Über ein Kommunikationsmodul mit eigener SIM-Karte wird bei einem erkannten Unfall automatisch ein Notruf ausgelöst, der die Zeit bis zum Eintreffen von Rettungskräften verkürzen kann. Der Notruf kann auch manuell ausgelöst werden, um Hilfe zu organisieren.

## Navigation

### Vorrüstung für Navigationsdienste (01U)

Wo auch immer Sie hinfahren, Sie sind bestens informiert. Ihr Fahrzeug beantwortet Ihnen Fragen zu Ihrer Reise. Sie erfahren die Anzahl aktuell verfügbarer Parkplätze oder das aktuelle Wetter. Damit gelingt Ihnen die Reiseplanung noch leichter.

### Vorrüstung für Live Traffic Information (367)

Kommen Sie stressfrei, auf dem besten Weg und schneller an Ihr Ziel. Live Traffic Information empfängt in Echtzeit präzisere und aktuellere Verkehrsdaten als übliche Systeme und optimiert die dynamische Routenführung. Ob in der Rushhour oder auf Reisen: Sie können auf viele Situationen reagieren und Staus sowie Stop-and-go-Verkehr einfach umfahren.

### Konnektivitäts-Paket Navigation (PBF) (365 + 01U)

Diese Kombination von Mercedes me connect Diensten und der Festplatten-Navigation macht Ihnen den Alltag einfacher. So finden Sie immer den richtigen Weg und sind bestens informiert.

## Vertragsrechtliche Einschränkungen

Unbegrenzte Laufzeit

digitales Fahrtenbuch  
ab Aktivierung 1 Jahr kostenfrei nutzbar

Unbegrenzte Laufzeit

3 Jahre  
ab Aktivierung kostenfrei nutzbar

3 Jahre  
ab Aktivierung kostenfrei nutzbar

3 Jahre  
ab Aktivierung kostenfrei nutzbar

## Nutzungsvoraussetzungen

S

Keine Nutzungsvoraussetzungen

●  
Nur mit  
Konnektivitätspaket Navigation (PBF)

○  
Nur mit  
MBUX Advanced-Paket (DN1),  
MBUX High-End Paket (DN2) oder  
Business-Paket (DB3) nutzbar

●  
Nur mit  
MBUX Advanced-Paket (DN1),  
MBUX High-End Paket (DN2) oder  
Business-Paket (DB3)

# Mercedes me connect.

## Voraussetzung:

Für die Nutzung der nachfolgend aufgeführten Dienste ist eine Registrierung im Mercedes me Portal sowie die Zustimmung zu den Nutzungsbedingungen für die Mercedes me connect Dienste notwendig. Zusätzlich muss das jeweilige Fahrzeug mit dem Benutzerkonto verknüpft sein. Nach Ablauf der initialen Laufzeit können die Dienste kostenpflichtig verlängert werden. Die erstmalige Aktivierung der Dienste ist innerhalb von 1 Jahr ab Erstzulassung oder Inbetriebnahme durch den Kunden möglich, je nachdem was zuerst erfolgt.

## Sicherheit & Service

### Vorrüstung für digitale Schlüsselübergabe (20U)

Teilen Sie Ihr Fahrzeug mit Freunden und Familienmitgliedern – egal, wo Sie gerade sind und einfach per Mercedes me App. Sie behalten die Kontrolle und entscheiden, wem Sie Ihren Mercedes überlassen. Über die App entriegeln Sie Ihr Fahrzeug aus der Ferne und aktivieren den hinterlegten Fahrzeugschlüssel für den am Fahrzeug befindlichen Nutzer.

### Kommunikationsmodul LTE (362) für die Nutzung von Mercedes me connect Diensten

Das Kommunikationsmodul mit fahrzeugfester, LTE-fähiger SIM-Karte bietet Ihnen ein Plus an Komfort und Sicherheit. Es vernetzt Sie kontinuierlich mit Ihrem Fahrzeug - und das Fahrzeug mit der Infrastruktur wie dem Mercedes-Benz-Server oder dem Internet. Dadurch können Sie Dienste wie die Live Traffic Information von Mercedes me connect nutzen.

Vorübergehend kann es bei bestimmten Fahrzeugen aufgrund von Lieferengpässen zur temporär eingeschränkten Verfügbarkeit des Kommunikationsmoduls (LTE) kommen. Betroffen sind insbesondere die Mercedes me connect Dienste einschließlich des Notrufsystems (eCall). Fortlaufend aktualisierte Informationen gibt es bei den Mercedes-Benz Händlern.

## Komfort

### Vorrüstung für Bürofunktion im Fahrzeug

Nutzen Sie Ihre Zeit im Auto so sinnvoll und effektiv wie möglich. Dieser Dienst bringt eine Vielzahl der Gmail und Microsoft Office 365-Funktionalitäten und direkten Zugriff auf benötigte Daten in Ihr Fahrzeug – sogar ohne eine zusätzliche App. Alle Bürofunktionen werden ablenkungsarm über die vertrauten Bedien- und Anzeigeelemente des Fahrzeugs gesteuert.

### Remote Services Plus (33U)

Das Paket Remote Services Plus macht Mobilität zu einem neuen Erlebnis und bringt mehr Komfort und Sicherheit. Sie können bestimmte Funktionen fernbedienen und Ihr Fahrzeug lokalisieren.

## Vertragsrechtliche Einschränkungen

3 Jahre  
ab Aktivierung kostenfrei nutzbar

Unbegrenzte Laufzeit

3 Monate  
ab Aktivierung kostenfrei nutzbar

3 Jahre  
ab Aktivierung kostenfrei nutzbar

## Nutzungsvoraussetzungen

●  
Enthalten in  
MBUX Advanced-Paket (DN1),  
MBUX High-End Paket (DN2) oder  
Business-Paket (DB3)

Keine Nutzungsvoraussetzungen

○  
Nur mit  
MBUX Advanced-Paket (DN1),  
MBUX High-End Paket (DN2) oder  
Business-Paket (DB3)

S

Ihr Weg, um diese Dienste nutzen zu können:

Rufen Sie die Seite Mercedes me connect (<https://me.mercedes-benz.com>) auf und klicken Sie dann auf „Registrieren“. Geben Sie jetzt die geforderten Daten ein und klicken Sie anschließend auf „Registrieren“.

Im Anschluss erhalten Sie eine E-Mail. Klicken Sie in dieser auf den Link „Registrierung abschließen“ und legen Sie Ihr individuelles Passwort fest. Klicken Sie nun auf „Nutzungsbedingungen akzeptieren“. Lesen Sie die Nutzungsbedingungen durch und akzeptieren Sie diese. Ihr Fahrzeug können Sie nun mit Ihrem Profil bei Ihrem Mercedes-Benz Partner verknüpfen lassen. Hierfür ist Ihre E-Mail-Adresse, der Fahrzeugschein und der Ausweis notwendig. Richten Sie sich anschließend auf Ihrem Smartphone/Tablet die Seite <http://connect.mercedes.me> ein oder laden Sie die Mercedes App me auf Ihr Smartphone, um die Dienste bequem von überall zu nutzen.



**Mercedes-Benz ist einer der Gründungspartner der Stiftung „Laureus Sport for Good Foundation“.**

Seit der Stiftungsgründung im Jahr 2000 unterstützt und fördert Mercedes-Benz die Ziele und Werte dieses weltweiten, gemeinnützigen Programms: mit sozialen Sportprojekten das Leben von benachteiligten oder kranken Kindern und Jugendlichen zu verbessern. Laureus wurde zu einem grundlegenden Bestandteil der gesellschaftlichen Verantwortung von Mercedes-Benz. Jeder neue Mercedes ist daher ein Botschafter dieser Werte. Mit dem Kauf eines Mercedes unterstützen Sie die Stiftung „Laureus Sport for Good Foundation“.

**Speicherung technischer Daten im Fahrzeug:** Elektronische Fahrzeugkomponenten (z.B. Airbag-Steuergerät, Motorsteuergerät, etc.) enthalten Datenspeicher für technische Fahrzeugdaten, wie z. B. Meldungen im Falle von Funktionsstörungen, Geschwindigkeit des Fahrzeuges, Bremsstärke oder Funktionsweise von Rückhalte- und Fahrerassistenz-Systemen im Falle eines Unfallereignisses (Audio- und Videodaten werden nicht gespeichert). Die Daten werden flüchtig, punktuell als Momentaufnahme z. B. im Falle einer Störungsmeldung, über einen sehr kurzen Aufzeichnungszeitraum (maximal wenige Sekunden) z. B. im Falle eines Unfalls oder in zusammengefasster Form z.B. zur Bewertung der Bauteilbeanspruchung gespeichert. Die gespeicherten Daten können über Schnittstellen im Fahrzeug ausgelesen, von geschulten Technikern zur Diagnose und Behebung etwaiger Funktionsstörungen oder vom Hersteller zur Analyse und zur weiteren Verbesserung von Fahrzeugfunktionen verarbeitet und genutzt werden. Auf Wunsch des Kunden können Daten auch als Basis für weitere optionale Dienstleistungen dienen. Eine Übertragung der Daten aus dem Fahrzeug heraus an den Hersteller bzw. Dritte erfolgt grundsätzlich nur aufgrund gesetzlicher Erlaubnis (z.B. Fahrzeugnotruf e-Call), oder aufgrund vertraglichen Einverständnisses mit dem Kunden unter Berücksichtigung des Datenschuttsrechts. Weitere Informationen zu gespeicherten Daten im Fahrzeug befinden sich in der Betriebsanleitung des Fahrzeugs. Diese finden Sie gedruckt und interaktiv im Fahrzeug oder online unter [www.mercedes-benz.de/betriebsanleitung](http://www.mercedes-benz.de/betriebsanleitung).

Nach Redaktionsschluss können sich am Produkt Änderungen ergeben haben.

Mercedes-Benz AG, Mercedes-Benz Cars Vertrieb Deutschland, Mühlenstraße 30, 10243 Berlin, MBD/VPP (aktualisiert: 16. März 2023)

[www.mercedes-benz.de](http://www.mercedes-benz.de)