

EQS

Limousine



Preisliste gültig ab 05. Oktober 2022

Mercedes-Benz



Willkommen.

In der Markenwelt von Mercedes-Benz.



Der EQS ist die erste vollelektrische Luxuslimousine von Mercedes. Mit ihm definiert Mercedes-EQ dieses Fahrzeugsegment neu. Als erstes Modell steht der EQS zudem auf der modularen Architektur für Elektrofahrzeuge der Luxus- und Oberklasse. Durch die Verschmelzung von Technologie, Design, Funktionalität und Konnektivität begeistert der EQS Fahrer und Passagiere. Unterstützt von Künstlicher Intelligenz (KI) erleichtert er ihnen in vielen Bereichen den Alltag.

Der EQS lässt sich mit nahezu allen Sinnen erfahren. Dadurch erreicht das vollelektrische Luxusmodell eine neue Dimension bei Ästhetik und Luxus. Zugleich zeugt der EQS vom leidenschaftlichen Engagement seiner Entwickler und Designer für Elektromobilität.

Sie ahnen es bereits: Es gibt nahezu grenzenlose Möglichkeiten, den EQS ganz nach Ihren persönlichen Wünschen zu gestalten. Nehmen Sie sich die Zeit, stöbern Sie in aller Ruhe in dieser Preisliste, konfigurieren Sie Ihr Wunschfahrzeug online und sprechen Sie uns vor Ort bei Ihrem Mercedes-Benz Partner an. Gerne können Sie auch eine Probefahrt vereinbaren und sich höchstpersönlich von unserem Anspruch überzeugen.

Ihr Mercedes-Benz Team

Über den detaillierten Umfang der Sonderausstattungen informiert Sie gerne Ihr Mercedes-Benz Partner. Weitere Informationen erhalten Sie unter www.mercedes-benz.de und über unsere Mercedes-Benz Kundenbetreuung: Montag bis Freitag von 7.30 – 20.00 Uhr
Telefon: 00800 9 7777777

Inhalt.

Vorwort	2
Produkt-Highlights	4
Modellvarianten und technische Daten	5
Design & Ausstattungen	6
Ausstattungspakete	
Lines und Design-Pakete	
Zierelemente	
Lacke	
Kombinationsmöglichkeiten Polster und Lacke	
Mercedes-AMG	34
Serien- und Sonderausstattungen	52
Exterieur	
Interieur	
Sicherheit und Assistenzsysteme	
Parken und Rangieren	
Infotainment, Navigation und Kommunikation	
Technik	
Laden und Förderung	84
Weitere technische Daten	91
Service	93
Finanzdienstleistungen und Versicherungen	94
Fahrzeugabholung	95
Mercedes me connect	96



Produkt-Highlights.

This is for you world - der EQS ist die erste vollelektrische Luxuslimousine von Mercedes-EQ

Mit ihm definiert Mercedes-EQ dieses Fahrzeugsegment neu. Als erstes Modell steht der EQS zudem auf der modularen Architektur für Elektrofahrzeuge der Luxus- und Oberklasse. Durch die Verschmelzung von Technologie, Design, Funktionalität und Konnektivität begeistert der EQS Fahrer und Passagiere.

Designkonzept - Start in die neue Ära des Purpose-Designs

Der EQS ist zwar ein enger Verwandter der neuen S-Klasse, steht aber auf einer reinen Elektroarchitektur. Diese komplette Neukonzeption ermöglichte ein konsequentes Purpose-Design: Mit seiner One-Bow-Linienführung und dem Cab-Forward-Design mit Fließheck unterscheidet sich der EQS bereits auf den ersten Blick deutlich von Fahrzeugen mit Verbrennungsmotor. Dies wird noch durch die Black Panel-Front und das Design der Beleuchtung vorn und hinten unterstrichen. Höchste Ansprüche an Funktion und Aerodynamik gehen einher mit innovativer Ästhetik. Die Designphilosophie der Sinnlichen Klarheit, kombiniert mit Progressive Luxury, spiegelt sich in großzügig modellierten Flächen, reduzierten Fugen und nahtlosen Übergängen (Seamless Design) wider.

MBUX Hyperscreen

Absolutes Highlight im Interieur ist der MBUX Hyperscreen. Diese große, gewölbte Bildschirmereinheit zieht sich schwungvoll nahezu von A-Säule bis A-Säule. Drei Bildschirme sitzen unter einem Deckglas und verschmelzen optisch. Mit dem 12,3 Zoll großen OLED-Display für den Beifahrer hat dieser seinen eigenen Anzeige- und Bedienbereich. Mit lernfähiger Software stellt sich MBUX ganz auf seinen Nutzer ein und unterbreitet ihm personalisierte Vorschläge für zahlreiche Infotainment-, Komfort- und Fahrzeugfunktionen. Beim sogenannten Zero-Layer werden die wichtigsten Applikationen immer situativ und auf den Kontext bezogen auf der obersten Ebene im Blickfeld angeboten.

HEPA-Filter

Wir müssen leider draußen bleiben, heißt es beim EQS für Feinstaub, Kleinstpartikel, Pollen und weitere Stoffe. Denn sein HEPA-Filter (High Efficiency Particulate Air) reinigt die einströmende Außenluft auf seinem sehr hohen Filtrationsniveau. Im Umluftbetrieb wird die Luft durch den Innenraumfilter der Klimaautomatik gefiltert. Schwefeldioxid und Stickoxide sowie Gerüche werden außerdem dank Aktivkohlebeschichtung am HEPA-Filter und Innenraumfilter reduziert.

DIGITAL LIGHT

Die revolutionäre Scheinwerfertechnologie DIGITAL LIGHT ermöglicht die Projektion von Hilfsmarkierungen oder Warnsymbolen auf die Fahrbahn. Neu sind die beiden Assistenzfunktionen Anzeige des Starts des kooperativen Spurwechsels und Warnung/Richtungsweisung, wenn der Spurhalte- oder Totwinkel-Assistent eine Gefahr erkennen. DIGITAL LIGHT besitzt in jedem Scheinwerfer ein Lichtmodul mit drei extrem lichtstarken LED, deren Licht mit Hilfe von 1,3 Millionen Mikrosiegeln gebrochen und gerichtet wird. Pro Fahrzeug beträgt die Auflösung also über 2,6 Millionen Pixel.

Hinterachslenkung

Zum handlichen und dynamischen Eindruck des EQS trägt die serienmäßige Hinterachslenkung mit einem Lenkwinkel von bis zu 4,5° bei. Alternativ kann eine Hinterachslenkung mit einem Einschlag von bis zu 10° bestellt oder nachträglich durch ein Upgrade over the Air (OTA) freigeschaltet werden. Dadurch ist ein Wendekreis des über fünf Meter langen EQS von 10,9 Metern möglich. Das entspricht dem Wendekreis vieler Modelle der Kompaktklasse. Im Zentral-Display werden im Fahrprogramm-Menü der jeweilige Winkel an der Hinterachse und die Trajektorien eingeblendet.

DRIVE PILOT

Das System für hochautomatisiertes Fahren (SAE-Level 3¹) ermöglicht es bei hohem Verkehrsaufkommen oder Stausituationen auf geeigneten Autobahnabschnitten in Deutschland bis zu einer Geschwindigkeit von 60 km/h die Fahraufgabe unter bestimmten Bedingungen an das System zu übergeben. Für Kunden bedeutet dies ein ultimatives Fahrerlebnis. Sie können entspannen oder arbeiten und so wertvolle Zeit zurückgewinnen.

¹SAE-Level 3: Die automatisierte Fahrfunktion übernimmt bestimmte Fahraufgaben. Dennoch ist weiterhin ein Fahrer notwendig. Der Fahrer muss jederzeit bereit sein, die Kontrolle über das Fahrzeug zu übernehmen, wenn er durch das Fahrzeug zum Eingriff aufgefordert wird.



Modellvarianten und technische Daten.

Typ 5-Sitzer, 4 Türen	Motor	Batterie ¹ nutzbare Kapazität (kWh)	Nennleistung (Spitzenleistung) kW (PS)	Dauerleistung Antrieb (kW)	Drehmoment (Nm)	Elektrische Reichweite ² min. - max. (WLTP) (km)	Stromverbrauch kombiniert max. - min. (WLTP) ³ (kWh/100km)	CO ₂ -Emissionen kombiniert ⁴ (g/km)	Preis Euro inkl. MwSt. exkl. MwSt.
EQS 450+	Elektro	108,4	245 (333)	109	565	625 - 783	19,8 - 15,6	0	109.551,40 92.060,00
EQS 450 4MATIC	Elektro	108,4	265 (360)	135	800	580 - 696	21,3 - 17,6	0	113.359,40 95.260,00
EQS 500 4MATIC	Elektro	108,4	330 (449)	135	828	580 - 696	21,3 - 17,6	0	125.378,40 105.360,00
EQS 580 4MATIC	Elektro	108,4	385 (523)	135	858	581 - 692	21,3 - 17,7	0	141.705,20 119.080,00
Mercedes-AMG EQS 53 4MATIC+	Elektro	108,4	484 (658) 560 (761) ⁵	185	950 1020 ⁵	513 - 571	24,3 - 21,8	0	155.009,40 130.260,00

¹ Inkl. Batteriezerifikat für die Dauer von 10 Jahren oder bis zu einer Laufleistung von 250.000 km (je nachdem was zuerst eintritt). Die genauen Bedingungen können Sie dem Serviceheft entnehmen, das dem Fahrzeug beiliegt.

² Im realen Fahrbetrieb können Abweichungen im Vergleich zu den zertifizierten Normwerten auftreten. Die Realwerte werden von einer Vielzahl individueller Faktoren beeinflusst, z.B. individuelle Fahrweise, Umwelt- und Streckenverhältnisse.

³ Der zertifizierte elektrische Verbrauch wird in der Regel mit maximaler AC Ladeleistung durch ein Mode 3 Kabel bestimmt. Daher wird empfohlen, Fahrzeuge mit einer HV-Batterie bevorzugt an einer Wallbox oder einer AC-Ladestation mit einem Mode 3 Kabel zu laden, um kürzere Ladezeiten und einen besseren Ladewirkungsgrad zu erreichen.

⁴ Im realen Fahrbetrieb können Abweichungen im Vergleich zu den zertifizierten Normwerten auftreten. Die Realwerte werden von einer Vielzahl individueller Faktoren beeinflusst, z.B. individuelle Fahrweise, Umwelt- und Streckenverhältnisse.

⁵ Mit AMG DYNAMIC PLUS Paket (gegen Mehrpreis erhältlich)



Jetzt Wunschrate berechnen: www.mercedes-benz.de/ratenrechner

Der mobile Ratenrechner: QR-Code scannen und ganz bequem die Leasing- und Finanzierungsraten für Ihren Mercedes berechnen.

Sämtliche Kaufpreise verstehen sich für die Serienausstattung ab Herstellerwerk. Bei Auslieferung über eine Niederlassung oder Vertretung fallen zusätzlich Überführungskosten an. Die Kaufpreise für Sonderausstattungen gelten nur für den Einbau im Herstellerwerk. Änderungen in Konstruktion und Ausführung sowie Irrtümer und Druckfehler sind vorbehalten. Die Abbildungen können auch Zubehör und Sonderausstattungen enthalten, die nicht zum serienmäßigen Lieferumfang gehören. Farbabweichungen sind drucktechnisch bedingt.

Design & Ausstattungen.



Ausstattungs Pakete	7
Advanced-Paket	8
Advanced-Plus-Paket	9
Premium-Paket	10
Premium-Plus-Paket	11
Vergleich der Ausstattungs Pakete	12
Lines und Design-Pakete	13
Serienausstattung Exterieur	13
Electric Art Line Exterieur	15
AMG Line Exterieur	18
Electric Art Line Interieur	20
AMG Line Interieur	23
Night Paket	26
Leder Exklusiv Nappa Paket	27
MANUFAKTUR Interieur-Paket	28
Zierelemente	30
Lacke	32
Kombinationsmöglichkeiten Polster und Lacke	33

Design & Ausstattungen - Ausstattungs Pakete.



Advanced- Paket

Preis exkl. MwSt

1.750,00 €

Das Advanced-Paket ergänzt Ihren EQS um hilfreiche Extras. Während der Fahrt nehmen Ihnen verschiedene Fahrassistenzsysteme Arbeit ab und MBUX Augmented Reality erleichtert mit modernster Technologie die Navigation. Ein weiteres edles Detail: beleuchtete Einstiegsleisten mit „Mercedes-Benz“ Schriftzug.



Advanced-Plus- Paket

Preis exkl. MwSt

5.900,00 €

Mit diesem Paket erleben Sie einen Technologiesprung. Zusätzlich zum Advanced-Paket erhalten Sie umfassende Unterstützung beim Fahren und Parken – etwa mit dem Fahrassistenz-Paket Plus. Außen sorgen Ihre Scheinwerfer dank innovativem DIGITAL LIGHT für brillante Lichtverhältnisse.



Premium- Paket

Preis exkl. MwSt

10.140,00 €

Dieses Paket hebt Ihren EQS auf ein Top-Ausstattungs niveau – zusätzlich zu den Inhalten der Advanced- und Advanced-Plus-Pakete. Beispielsweise lässt das Panorama-Schiebdach mehr Licht oder eine frische Brise in den Innenraum. Der exzellente Klang des Burmester® Surround-Soundsystems und das praktische Head-up-Display runden das Angebot ab.



Premium-Plus- Paket

Preis exkl. MwSt

11.170,00 €

Ein Paket, mit dem beinahe keine Wünsche offenbleiben: Neben den Inhalten der Advanced-Pakete und des Premium-Pakets genießen Sie höchsten Komfort mit allen Sinnen. Dafür sorgen die mit edlem Leder bezogenen Multikontursitze für Fahrer und Beifahrer.



Advanced-Paket



Advanced-Plus-Paket



Advanced-Paket



Premium-Paket



Advanced-Plus-Paket



Advanced-Paket

Design & Ausstattungen.

Ausstattungspakete Advanced-Paket

Elemente des Advanced-Pakets:

Ablagefach unter Mittelkonsole (5B1); Assistenz-Paket (P79); Einstiegsleisten mit „Mercedes-Benz“ Schriftzug, beleuchtet (U25); MBUX Augmented Reality für Navigation (U19).

Nicht mit Head-up-Display (444), MBUX Augmented Reality Head-up-Display (445), Park-Paket mit 360°-Kamera (P47), Leder Exklusiv Nappa Paket (P87) und DIGITAL LIGHT (PAX)

Code

Preis Euro
inkl. MwSt.
exkl. MwSt.

EQS 450+

EQS 450 4MATIC

EQS 500 4MATIC

EQS 580 4MATIC

PDA

2.082,50
1.750,00

●

●

S

S

Inhalte



Ablagefach unter Mittelkonsole (5B1)



Einstiegsleisten mit „Mercedes-Benz“ Schriftzug, beleuchtet (U25)
Selbst der Ein- oder Ausstieg wird zum Erlebnis. Dafür sind die hochwertigen Edelstahl-Leisten mit einem markanten „Mercedes-Benz“-Schriftzug beleuchtet. Das zeigt: Sie legen Wert auf modernen Luxus.



Assistenz-Paket (P79)*

Erreichen Sie Ihre Ziele entspannt und sicher: Die Assistenzsysteme dieses Pakets unterstützen Sie situationsgerecht bei der Geschwindigkeitsanpassung, beim Einhalten des gewünschten Abstands, beim Spurhalten und Spurwechsel. Das Unfallrisiko sinkt – Ihre Passagiere und andere Verkehrsteilnehmer werden effektiv geschützt.

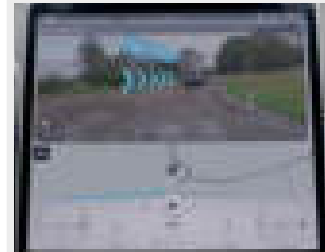

MBUX Augmented Reality für Navigation (U19)

Damit Sie sich in komplexen Verkehrssituationen zurechtfinden, vernetzt MBUX Augmented Reality für Navigation die virtuelle Welt mit der realen. Die Technik blendet grafische Navigations- und Verkehrshinweise in Live-Bilder ein. Sie kommen schnell, sicher und stressfrei ans Ziel.

*Unsere Fahrerassistenz- und Sicherheitssysteme sind Hilfsmittel und entbinden Sie nicht von Ihrer Verantwortung als Fahrer. Beachten Sie die Hinweise in der Betriebsanleitung und die dort beschriebenen Systemgrenzen.

Design & Ausstattungen.

Ausstattungs Pakete Advanced-Plus-Paket

Elemente des Advanced-Plus-Pakets:

Fahrerassistenz-Paket Plus (P20); Park-Paket mit 360°-Kamera (P47); DIGITAL LIGHT (PAX).
Darüber hinaus sind die Bestandteile des Advanced-Pakets (PDA) ebenfalls enthalten.
Nicht mit Head-up-Display (444), Park-Paket mit Rückfahrkamera (P44)

Code	Preis Euro inkl. MwSt. exkl. MwSt.	EQS 450+	EQS 450 4MATIC	EQS 500 4MATIC	EQS 580 4MATIC
PDB	7.021,00 5.900,00	●	●	-	-
	4.938,50 4.150,00	-	-	●	●

Inhalte

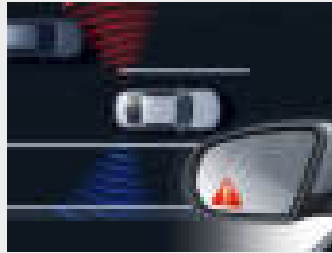

Fahrerassistenz-Paket Plus (P20)*

Bringt Sie entspannt und sicher ans Ziel: Dank der modernen, intelligent vernetzten Sensorsysteme genießen Sie die vielfältigen Vorzüge des teilautomatisierten Fahrens. Zahlreiche Assistenten unterstützen Sie situationsgerecht, warnen bei Kollisionsgefahr und greifen im Bedarfsfall ein – zum Wohle aller Verkehrsteilnehmer.



Park-Paket mit 360°-Kamera (P47)*

Exklusiver Park-Service mit Rundumsicht: Der Aktive Park-Assistent mit PARKTRONIC und 360°-Kamera erkennt freie Parklücken und markierte Parkplätze im Vorüberfahren. Nach Parkplatzauswahl können Sie dank dynamischer Visualisierung und akustischer Rückmeldung souverän einparken – oder assistiert einparken lassen.



DIGITAL LIGHT (PAX)

Mit DIGITAL LIGHT erleben Sie brillante Lichtverhältnisse – ständig angepasst an andere Verkehrsteilnehmer und an die Umgebung. Zusätzlich wird Sie das DIGITAL LIGHT mit seinen Projektionsfunktionen faszinieren, die entsprechend der lokalen Zulassungsbestimmungen verfügbar sind, aktuell mit Teilumfängen in den USA, der EU, China und den Golfstaaten

*Unsere Fahrerassistenz- und Sicherheitssysteme sind Hilfsmittel und entbinden Sie nicht von Ihrer Verantwortung als Fahrer. Beachten Sie die Hinweise in der Betriebsanleitung und die dort beschriebenen Systemgrenzen.

● lieferbar gegen Mehrpreis ○ als Sonderausstattung ohne Mehrpreis lieferbar S Serienausstattung – nicht lieferbar Abbildungen können Sonderausstattungen beinhalten.

Design & Ausstattungen.

Ausstattungspakete

Premium-Paket

Elemente des Premium-Pakets:

Panorama-Schiebedach (413); Head-up-Display (444); Klimatisierungsautomatik THERMOTRONIC (581); Burmester® Surround-Soundsystem (810).

Darüber hinaus sind die Bestandteile des Advanced-Plus-Pakets (PDB) ebenfalls enthalten.

Nicht mit Rückfahrkamera (218), Klimatisierungsautomatik THERMATIC (580), Advanced Soundsystem (853), Park-Paket mit Rückfahrkamera (P44)

Code

Preis Euro
inkl. MwSt.
exkl. MwSt.

EQS 450+

EQS 450 4MATIC

EQS 500 4MATIC

EQS 580 4MATIC

PDC

12.066,60

10.140,00

9.984,10

8.390,00

●

●

–

–

–

–

●

●

Inhalte



Panorama-Schiebedach (413)

Ob geöffnet oder geschlossen: Mit dem Panorama-Schiebedach erleben Sie ein faszinierendes Freiheitsgefühl und genießen im Innenraum ein angenehm helles Ambiente. Auch von außen betrachtet hat das großzügige Schiebedach eine einzigartige Wirkung, denn es verleiht dem Exterieur Leichtigkeit und Exklusivität. Innovativ: die Bedienung per Touch-Slider.



Burmester® Surround-Soundsystem (810)

Erleben Sie mehr Audio-Performance mit erlesenem Burmester®-Sound. Die hochwertigen Lautsprecher entwickeln einen eindrucksvollen Raumklang. Diesen können Sie gezielt für die vorderen und hinteren Plätze optimieren und das Hörerlebnis intensivieren. Zudem verstärkt die speziell designte Sound Experience im Innenraum Ihr elektrisches Fahrgefühl.

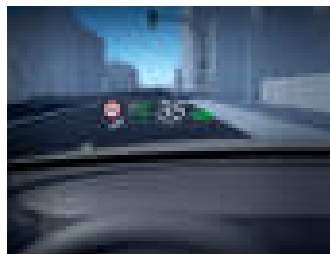

Head-up-Display (444)

Beste Aussichten für sportlichen Fahrspaß und ein souveränes Fahrgefühl: Das Head-up-Display verwandelt Ihre Frontscheibe in ein digitales Cockpit. Mit dem virtuellen vollfarbigen Bild in 9 x 3 Grad Größe haben Sie wichtige Informationen immer direkt im Blick. Ihre volle Aufmerksamkeit gehört der Straße und dem Verkehrsgeschehen vor Ihnen.



Klimatisierungsautomatik THERMOTRONIC (581)

Die Klimatisierungsautomatik THERMOTRONIC mit 4 Klimazonen ermöglicht ein individuelles Wohlfühlklima an Bord. Fahrer und Beifahrer sowie die Fondpassagiere können Temperatur und Luftverteilung jeweils nach ihren persönlichen Bedürfnissen bestimmen. Die Klimaeinstellungen können in Nutzerprofilen gespeichert werden.

Design & Ausstattungen.

Ausstattungs Pakete Premium-Plus-Paket

Elemente des Premium-Plus-Pakets:

Multikontursitze für Fahrer und Beifahrer (399).

Darüber hinaus sind die Bestandteile des Premium-Pakets (PDC) ebenfalls enthalten.

Nicht mit Klimatisierungsautomatik THERMATIC (580), Advanced Soundsystem (853), Park-Paket mit Rückfahrkamera (P44) und 4-Wege-Lordosenstütze (U22)

Mit Sportsitze (7U4)

Code	Preis Euro inkl. MwSt. exkl. MwSt.	EQS 450+	EQS 450 4MATIC	EQS 500 4MATIC	EQS 580 4MATIC
PDD	13.292,30 11.170,00	●	●	–	–
	11.209,80 9.420,00	–	–	●	●
	12.852,00 10.800,00	●	●	–	–
	10.769,50 9.050,00	–	–	●	●

Inhalte



Multikontursitze für Fahrer und Beifahrer (399)

Maßgeschneidert und verwöhnend: Diese Sitze vereinen zahlreiche Einstelloptionen mit exklusiven Wohlfühl-Extras. Ergonomische Details ermöglichen eine perfekt passende Sitzposition. Innovative Seitenkissen sorgen für intensiven Seitenhalt. Die angenehmen Massageeffekte teilweise mit wohltuender Wärme verwandeln jede Fahrt in einen Genuss.

Design & Ausstattungen.

Vergleich der Ausstattungspakete*

	Advanced-Paket (PDA)	Advanced-Plus-Paket (PDB)	Premium-Paket (PDC)	Premium-Plus-Paket (PDD)
Ablagefach unter Mittelkonsole (5B1)	✓	✓	✓	✓
Assistenz-Paket (P79)	✓	-	-	-
Einstiegsleisten mit „Mercedes-Benz“ Schriftzug, beleuchtet (U25)	✓	✓	✓	✓
MBUX Augmented Reality für Navigation (U19)	✓	✓	✓	✓
Fahrerassistenz-Paket Plus (P20)	-	✓	✓	✓
Park-Paket mit 360°-Kamera (P47)	-	✓	✓	✓
DIGITAL LIGHT (PAX)	-	✓	✓	✓
Panorama-Schiebedach (413)	●	●	✓	✓
Head-up-Display (444)	-	-	✓	✓
Klimatisierungsautomatik THERMOTRONIC (581)	●	●	✓	✓
Burmester® Surround-Soundsystem (810)	●	●	✓	✓
Multikontursitze für Fahrer und Beifahrer (399)	●	●	●	✓

* Einige Ausstattungen werden durch hochwertigere Versionen ersetzt.

Design & Ausstattungen.

Lines und Design-Pakete

Serienausstattung Exterieur

Elemente der Ausstattungslinie Serienausstattung Exterieur: Black-Panel-Kühlerverkleidung mit zentralem Mercedes Stern; LED High Performance-Scheinwerfer (632) inkl. adaptivem Fernlicht-Assistenten (608); Flächenbündige Türgriffe; Frontschürze mit oberer Zierleiste in Chrom und unterer Zierleiste in Schwarz; Seitenschweller lackiert in Schwarz hochglänzend mit Einleger in Silber; Heckschürze mit Zierelement in Silberchrom; LED-Rückleuchten im 3D-Helix-Design mit Leuchtenband am Heck; Bordkanten- und Fensterlinienzierstäbe in Chrom; Außenspiegel lackiert in Wagenfarbe; EASY-PACK Heckklappe (890); 48,3 cm (19") Leichtmetallräder im 5-Doppelspeichen-Design mit voll abdeckender Aero-Blende Bicolor in Schwarz und Silber (65R).
Nur mit Electric Art Interieur (P14)
Nicht mit AMG Line Interieur (P29) und Night-Paket (P55)



48,3 cm (19") Leichtmetallräder im 5-Doppelspeichen-Design
mit voll abdeckender Aero-Blende Bicolor in Schwarz und Silber mit
235/50 R 19 auf 8 J x 19 H2 ET 45



50,8 cm (20") AMG Leichtmetallräder im 5-Speichen-Design
aerodynamisch optimiert, schwarz lackiert und glanzgedreht mit
255/45 R 20 auf 8,5 J x 20 H2 ET 33



50,8 cm (20") Leichtmetallräder im 5-Speichen-Design
schwarz lackiert und glanzgedreht mit Aero-Elementen in Sternoptik Chrom hochglänzend mit
255/45 R 20 auf 8,5 J x 20 ET 33



Code	Preis Euro inkl. MwSt. exkl. MwSt.	EQS 450+	EQS 450 4MATIC	EQS 500 4MATIC	EQS 580 4MATIC
P76	0,00 0,00	S	S	S	S
65R	0,00 0,00	S	S	S	S
RRP	0,00 0,00	○	○	○	○
29R	1.487,50 1.250,00	●	●	●	●

Design & Ausstattungen.

Lines und Design-Pakete Serienausstattung Exterieur

		Code	Preis Euro inkl. MwSt. exkl. MwSt.	EQS 450+	EQS 450 4MATIC	EQS 500 4MATIC	EQS 580 4MATIC
50,8 cm (20") Leichtmetallräder im 5-Speichen-Design aerodynamisch optimiert, schwarz lackiert und glanzgedreht mit 255/45 R 20 auf 8,5 J x 20 ET 33		96R	1.547,00 1.300,00	●	●	●	●
53,3 cm (21") Leichtmetallräder im 5-Triple-Speichen-Design aerodynamisch optimiert, schwarz lackiert und glanzgedreht mit 265/40 R 21 auf 9,5 J x 21 ET 41,5		19R	2.499,00 2.100,00	●	●	●	●
53,3 cm (21") Leichtmetallräder im 10-Speichen-Design aerodynamisch optimiert, schwarz lackiert und glanzgedreht mit energyblau metallic Akzenten mit 265/40 R 21 auf 9,5 J x 21 ET 41,5		18R	2.856,00 2.400,00	●	●	●	●
55,9 cm (22") Leichtmetallräder im 5-Doppelspeichen-Design aerodynamisch optimiert, schwarz lackiert und glanzgedreht mit 265/35 R 22 auf 9,5 J x 22 ET 41,5		00R	3.570,00 3.000,00	●	●	●	●

Bitte beachten Sie: Je geringer bei einer bestimmten Radgröße der Querschnitt der Reifen ist, desto schlechter ist der Fahrkomfort auf schlechten Straßen. Abroll- und Dämpfungskomfort nehmen ab und die Gefahr, dass es beim Überfahren von Hindernissen zu Beschädigung von Reifen und Rädern kommt, steigt.

● lieferbar gegen Mehrpreis ○ als Sonderausstattung ohne Mehrpreis lieferbar S Serienausstattung – nicht lieferbar Abbildungen können Sonderausstattungen beinhalten.

Design & Ausstattungen.

Lines und Design-Pakete Electric Art Exterior

Elemente der Ausstattungslinie Electric Art Exterior: Frontschürze mit Zierelementen im oberen und unteren Teil in Chrom; Heckschürze in Wagenfarbe lackiert mit unterem Teil in Graphitgrau metallic sowie Zierelementen in Chrom; Seitenschweller in Graphitgrau metallic lackiert mit Einleger in Chrom; 50,8 cm (20") Leichtmetallräder im 5-Speichen-Design (R61) aerodynamisch optimiert, schwarz lackiert und glanzgedreht.

Nur mit Electric Art Interieur (P14)

Nicht mit AMG Line Interieur (P29)



50,8 cm (20") Leichtmetallräder im 5-Speichen-Design
aerodynamisch optimiert, schwarz lackiert und glanzgedreht mit
255/45 R 20 auf 8,5 J x 20 ET 33



50,8 cm (20") AMG Leichtmetallräder im 5-Speichen-Design
aerodynamisch optimiert, schwarz lackiert und glanzgedreht mit
255/45 R 20 auf 8,5 J x 20 H2 ET 33



50,8 cm (20") Leichtmetallräder im 5-Speichen-Design
schwarz lackiert und glanzgedreht mit Aero-Elementen in Sternoptik Chrom hochglänzend mit
255/45 R 20 auf 8,5 J x 20 ET 33





50,8 cm (20") Leichtmetallräder im 5-Speichen-Design
aerodynamisch optimiert, schwarz lackiert und glanzgedreht mit
255/45 R 20 auf 8,5 J x 20 ET 33



Code	Preis Euro inkl. MwSt. exkl. MwSt.	EQS 450+	EQS 450 4MATIC	EQS 500 4MATIC	EQS 580 4MATIC
P15	1.547,00 1.300,00	●	●	●	●
R61	0,00 0,00	S	S	S	S
RRP	0,00 0,00	○	○	○	○
29R	178,50 150,00	●	●	●	●
96R	238,00 200,00	●	●	●	●

Design & Ausstattungen.

Lines und Design-Pakete Electric Art Exterior

		Code	Preis Euro inkl. MwSt. exkl. MwSt.	EQS 450+	EQS 450 4MATIC	EQS 500 4MATIC	EQS 580 4MATIC
53,3 cm (21") Leichtmetallräder im 5-Triple-Speichen-Design aerodynamisch optimiert, schwarz lackiert und glanzgedreht mit 265/40 R 21 auf 9,5 J x 21 ET 41,5		19R	1.190,00 1.000,00	●	●	●	●
53,3 cm (21") Leichtmetallräder im 10-Speichen-Design aerodynamisch optimiert, schwarz lackiert und glanzgedreht mit energyblau metallic Akzenten mit 265/40 R 21 auf 8,5 J x 20 ET 41,5		18R	1.547,00 1.300,00	●	●	●	●
55,9 cm (22") Leichtmetallräder im 5-Doppelspeichen-Design aerodynamisch optimiert, schwarz lackiert und glanzgedreht mit 265/35 R 22 auf 9,5 J x 22 ET 41,5		00R	2.261,00 1.900,00	●	●	●	●
50,8 cm (20") AMG Leichtmetallräder im 5-Speichen-Design schwarz lackiert mit Aero-Elementen in tantalgrau matt mit 255/45 R 20 auf 8,5 J x 20 H2 ET 33		RRU	1.190,00 1.000,00	●	●	●	●
53,3 cm (21") AMG Leichtmetallräder im Vielspeichen-Design aerodynamisch optimiert, schwarz lackiert und glanzgedreht mit 265/40 R 21 auf 9,5 J x 21 H2 ET 41,5		RWX	2.142,00 1.800,00	●	●	●	●

Design & Ausstattungen.

Lines und Design-Pakete Electric Art Exterior

53,3 cm (21") AMG Leichtmetallräder im Vielspeichen-Design
aerodynamisch optimiert, hochglanzschwarz lackiert und glanzgedreht mit
265/40 R 21 auf 9,5 J x 21 H2 ET 41,5



Code	Preis Euro inkl. MwSt. exkl. MwSt.	EQS 450+	EQS 450 4MATIC	EQS 500 4MATIC	EQS 580 4MATIC
RWY	2.439,50 2.050,00	●	●	●	●

Bitte beachten Sie: Je geringer bei einer bestimmten Radgröße der Querschnitt der Reifen ist, desto schlechter ist der Fahrkomfort auf schlechten Straßen. Abroll- und Dämpfungskomfort nehmen ab und die Gefahr, dass es beim Überfahren von Hindernissen zu Beschädigung von Reifen und Rädern kommt, steigt.

● lieferbar gegen Mehrpreis ○ als Sonderausstattung ohne Mehrpreis lieferbar S Serienausstattung – nicht lieferbar Abbildungen können Sonderausstattungen beinhalten.

Design & Ausstattungen.

Lines und Design-Pakete

AMG Line Exterior

Elemente der Ausstattungslinie AMG Line im Exterior: AMG Styling bestehend aus: AMG spezifischem Stoßfänger vorn lackiert in Wagenfarbe mit A-Wing in Schwarz hochglänzend und Zierteil in Chrom, Frontsplitter in Chrom hochglänzend sowie Flics und Finnen an den Lufteinlässen links und rechts in Schwarz hochglänzend mit Zierteil in Chrom, AMG spezifische Heckschürze lackiert in Wagenfarbe mit Einleger in Diffusoroptik in Schwarz hochglänzend, Doppel-Zierleiste in Chrom sowie Flics an den Luftauslässen links und rechts in Schwarz genarbt, Seitenschweller schwarz hochglänzend lackiert mit Türzierleisten in Chrom; Black-Panel-Kühlerverkleidung in Schwarz, 50,8 cm (20") AMG Leichtmetallräder im 5-Speichen-Design (RRP) aerodynamisch optimiert, schwarz lackiert und glanzgedreht.



50,8 cm (20") AMG Leichtmetallräder im 5-Speichen-Design
aerodynamisch optimiert, schwarz lackiert und glanzgedreht mit 255/45 R 20 auf 8,5 J x 20 H2 ET 33



48,3 cm (19") AMG Leichtmetallräder im 5-Doppelspeichen-Design
aerodynamisch optimiert, schwarz lackiert und glanzgedreht mit 235/55 R 19 auf 8,0 J x 19 H2 ET 34



50,8 cm (20") AMG Leichtmetallräder im 5-Speichen-Design
schwarz lackiert mit Aero-Elementen in tantalgrau matt mit 255/45 R 20 auf 8,5 J x 20 H2 ET 33



Code	Preis Euro inkl. MwSt. exkl. MwSt.	EQS 450+	EQS 450 4MATIC	EQS 500 4MATIC	EQS 580 4MATIC
P31	4.760,00 4.000,00	●	●	●	●
RRP	0,00 0,00	S	S	S	S
RSX	0,00 0,00	○	○	○	○
RRU	416,50 350,00	●	●	●	●

Design & Ausstattungen.

Lines und Design-Pakete AMG Line Exterior

53,3 cm (21") AMG Leichtmetallräder im Vielspeichen-Design
aerodynamisch optimiert, schwarz lackiert und glanzgedreht mit
265/40 R 21 auf 9,5 J x 21 H2 ET 41,5



Code
Preis Euro
inkl. MwSt.
exkl. MwSt.

RWX **1.368,50**
1.150,00

EQS 450+

EQS 450 4MATIC

EQS 500 4MATIC

EQS 580 4MATIC



53,3 cm (21") AMG Leichtmetallräder im Vielspeichen-Design
aerodynamisch optimiert, hochglanzschwarz lackiert und glanzgedreht mit
265/40 R 21 auf 9,5 J x 21 H2 ET 41,5



RWY **1.666,00**
1.400,00



Bitte beachten Sie: Je geringer bei einer bestimmten Radgröße der Querschnitt der Reifen ist, desto schlechter ist der Fahrkomfort auf schlechten Straßen. Abroll- und Dämpfungskomfort nehmen ab und die Gefahr, dass es beim Überfahren von Hindernissen zu Beschädigung von Reifen und Rädern kommt, steigt.

● lieferbar gegen Mehrpreis ○ als Sonderausstattung ohne Mehrpreis lieferbar S Serienausstattung – nicht lieferbar Abbildungen können Sonderausstattungen beinhalten.

Design & Ausstattungen.

Lines und Design-Pakete Electric Art Interieur

Elemente der Ausstattungslinie Electric Art Interieur: Multifunktionslenkrad in Leder Nappa (L2B) mit galvanisierten Lenkradschalt paddles (431) in Silberchrom; Komfortsitze (7U2) mit Lordosenstütze (U22), Komfort-Kopfstützen vorn (436) und Konturbeleuchtung in Leder schwarz/spacegrau (201); Zierelemente Feinstrukturoptik schwarz (H51); Einstiegsleisten mit „Mercedes-Benz“ Schriftzug; Fußmatten Velours (U12).

Nicht mit AMG Line Interieur (P29)



Polster NEOTEX/Ledernachbildung ARTICO macchiato beige/spacegrau



Code 105

Preis Euro
inkl. MwSt.
exkl. MwSt. 0,00
0,00

EQS 450+ ○

EQS 450 4MATIC ○

EQS 500 4MATIC ○

EQS 580 4MATIC -

Polster NEOTEX/Ledernachbildung ARTICO schwarz/spacegrau

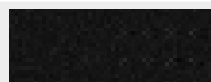

Code 111

Preis Euro
inkl. MwSt.
exkl. MwSt. 0,00
0,00

EQS 450+ ○

EQS 450 4MATIC ○

EQS 500 4MATIC ○

EQS 580 4MATIC -

Polster NEOTEX/Ledernachbildung ARTICO schwarz/balao braun

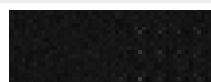

Code 121

Preis Euro
inkl. MwSt.
exkl. MwSt. 0,00
0,00

EQS 450+ ○

EQS 450 4MATIC ○

EQS 500 4MATIC ○

EQS 580 4MATIC -

Polster NEOTEX/Ledernachbildung ARTICO schwarz/biscaya blau



Code 131

Preis Euro
inkl. MwSt.
exkl. MwSt. 0,00
0,00

EQS 450+ ○

EQS 450 4MATIC ○

EQS 500 4MATIC ○

EQS 580 4MATIC -

Polster Leder schwarz/spacegrau

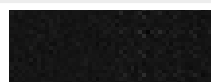

Code 201

Preis Euro
inkl. MwSt.
exkl. MwSt. 0,00
0,00

EQS 450+ S

EQS 450 4MATIC S

EQS 500 4MATIC S

EQS 580 4MATIC S

Polster Leder macchiato beige/spacegrau



Code 205

Preis Euro
inkl. MwSt.
exkl. MwSt. 4 16,50
350,00

EQS 450+ ●

EQS 450 4MATIC ●

EQS 500 4MATIC ●

EQS 580 4MATIC ●

Polster Leder nevagrau/balao braun



Code 209

Preis Euro
inkl. MwSt.
exkl. MwSt. 4 16,50
350,00

EQS 450+ ●









EQS 450 4MATIC ●

EQS 500 4MATIC ●

EQS 580 4MATIC ●





Design & Ausstattungen.

Lines und Design-Pakete Electric Art Interieur

		Code	Preis Euro inkl. MwSt. exkl. MwSt.	EQS 450+	EQS 450 4MATIC	EQS 500 4MATIC	EQS 580 4MATIC
Polster Leder schwarz/balaobraun		211	416,50 350,00	●	●	●	●
Polster Leder schwarz/biscayablau		221	416,50 350,00	●	●	●	●
Polster Leder Nappa schwarz/spacegrau Nur mit Multikontursitze für Fahrer und Beifahrer (399) und Sitzklimatisierung für Fahrer und Beifahrer (401)		801	1.547,00 1.300,00	●	●	●	●
Polster Leder Nappa macchiato beige/spacegrau Nur mit Multikontursitze für Fahrer und Beifahrer (399) und Sitzklimatisierung für Fahrer und Beifahrer (401)		805	1.547,00 1.300,00	●	●	●	●
Polster Leder Nappa schwarz/balaobraun Nur mit Multikontursitze für Fahrer und Beifahrer (399) und Sitzklimatisierung für Fahrer und Beifahrer (401)		811	1.547,00 1.300,00	●	●	●	●
Polster Leder Nappa schwarz/biscayablau Nur mit Multikontursitze für Fahrer und Beifahrer (399) und Sitzklimatisierung für Fahrer und Beifahrer (401)		821	1.547,00 1.300,00	●	●	●	●
Innenhimmel Stoff schwarz Nicht mit Polster Ledernachbildung ARTICO macchiato beige/spacegrau (105), Polster Leder macchiato beige/spacegrau (205), Polster Leder nevagrau/balaobraun (209) und Polster Leder Nappa nevagrau/biscayablau (509)		51U	0,00 0,00	S	S	S	S
Innenhimmel Stoff macchiato beige Nur mit Polster Ledernachbildung ARTICO macchiato beige/spacegrau (105), Polster Leder macchiato beige/spacegrau (205), Polster Leder Nappa macchiato beige/spacegrau (805)		55U	0,00 0,00	○	○	○	○

Design & Ausstattungen.

Lines und Design-Pakete Electric Art Interieur

		Code	Preis Euro inkl. MwSt. exkl. MwSt.	EQS 450+	EQS 450 4MATIC	EQS 500 4MATIC	EQS 580 4MATIC
Innenhimmel Stoff nevagrau Nur mit Polster Leder nevagrau/balaobraun (209) oder Polster Leder Nappa nevagrau/biscayablau (509)		59U	0,00 0,00	●	●	●	●
Innenhimmel Mikrofaser MICRO CUT schwarz Nur mit Panorama-Schiebedach (413), Sonnenblende ausziehbar (543) und Burmester® Surround-Soundsystem (810) Nicht mit Polster Ledernachbildung ARTICO macchiatobeige/spacegrau (105), Polster Leder macchiatobeige/spacegrau (205), Polster Leder nevagrau/balaobraun (209), Polster Leder nevagrau/balaobraun (229), Polster Leder Nappa nevagrau/biscayablau (509) und Polster Leder Nappa macchiatobeige/spacegrau (805)		61U	1.904,00 1.600,00	●	●	●	●
Innenhimmel Mikrofaser MICRO CUT nevagrau Nur mit Polster Leder nevagrau/balaobraun (209), Polster Leder nevagrau/balaobraun (229) oder Polster Leder Nappa nevagrau/biscayablau (509), Panorama-Schiebedach (413), Sonnenblende ausziehbar (543) und Burmester® Surround-Soundsystem (810)		69U	1.904,00 1.600,00	●	●	●	●
Multifunktionslenkrad in Leder Nappa Das Multifunktionslenkrad in Leder Nappa vereint edle Materialien mit innovativem Bedienkomfort. Über die Touch-Bedienfelder steuern Sie die wichtigsten Fahrzeugfunktionen, ohne die Hände vom Lenkrad nehmen zu müssen.		L2B	0,00 0,00	S	S	S	S
Lenkradheizung Damit haben Sie Ihren Mercedes auch an kalten Tagen perfekt im Griff: Die Lenkradheizung verwöhnt Ihre Hände bei Bedarf mit wohliger Wärme. Diese ist auf Knopfdruck aktivierbar und lässt sich separat von den Klimaeinstellungen an Bord steuern.		443	583,10 490,00	●	●	●	●

Design & Ausstattungen.

Lines und Design-Pakete

AMG Line Interieur

Elemente der Ausstattungslinie AMG Line im Interieur: Multifunktions-Sportlenkrad in Leder Nappa (L5C), unten abgeflacht, im Griffbereich perforiert mit galvanisierten Lenkradschalt paddles (431) in Silberchrom; Sportsitze (7U4) mit 4-Wege-Lordosenstütze (U22) Konturbeleuchtung in Ledernachbildung ARTICO/Mikrofaser MICROCUT schwarz/spacegrau (651) mit roter Ziernaht; Instrumententafel und Bordkanten in Ledernachbildung ARTICO spacegrau mit NEOTEX-Narbung und roter Ziernaht; Türmittelfelder sowie Übergang der Mittelkonsole in Instrumententafel in Mikrofaser MICROCUT schwarz mit roter Ziernaht; Zierelemente Holz Linde linestructure anthrazit offenporig (H08); AMG Sportpedalanlage (S05) aus gebürstetem Edelstahl mit schwarzen Gumminoppen; Innenhimmel Stoff schwarz (51U); AMG Fußmatten (U26); Einstiegsleisten mit „Mercedes-Benz“ Schriftzug (U25).

Nur mit AMG Line Exterieur (P31)

Mit Advanced-Paket (PDA), Advanced-Plus-Paket (PDB), Premium-Paket (PDC) oder Premium-Plus-Paket (PDD)



Polster Leder schwarz/spacegrau

Inklusive Innenhimmel Stoff schwarz (51U)
Nur mit Komfortsitz (7U2)



201

0,00
0,00

○

○

○

○

Polster Leder nevagrau/balaobraun

Inklusive Innenhimmel Stoff nevagrau (59U)
Nur mit Komfortsitz (7U2)



209

416,50
350,00

●

●

●

●

Polster Leder schwarz/balaobraun

Inklusive Innenhimmel Stoff schwarz (51U)
Nur mit Komfortsitz (7U2)



211

416,50
350,00

●

●

●

●

Polster Leder schwarz/biscayablau

Inklusive Innenhimmel Stoff schwarz (51U)
Nur mit Komfortsitz (7U2)



221

416,50
350,00

●

●

●

●

Polster Leder nevagrau/balaobraun

Inklusive Innenhimmel Stoff nevagrau (59U)
Nur mit Sportsitz (7U4)



229

416,50
350,00

●

●

●

●

Code

Preis Euro
inkl. MwSt.
exkl. MwSt.

EQS 450+







EQS 450 4MATIC

EQS 500 4MATIC

EQS 580 4MATIC

Design & Ausstattungen.

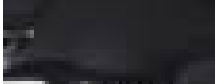



Lines und Design-Pakete AMG Line Interieur

		Code	Preis Euro inkl. MwSt. exkl. MwSt.	EQS 450+	EQS 450 4MATIC	EQS 500 4MATIC	EQS 580 4MATIC
Polster Leder schwarz/spacegrau Inklusive Innenhimmel Stoff schwarz (51U) Nur mit Sportsitz (7U4)		231	0,00 0,00	S	S	S	S
Polster Ledernachbildung ARTICO/Mikrofaser MICROCUT zweifarbig schwarz/spacegrau Inklusive Innenhimmel Stoff schwarz (51U) Nur mit Sportsitz (7U4)		651	0,00 0,00	○	○	○	-
Polster Leder Nappa schwarz/spacegrau Inklusive Innenhimmel Stoff schwarz (51U) Nur mit Komfortsitz (7U2), Multikontursitze für Fahrer und Beifahrer (399) und Sitzklimatisierung für Fahrer und Beifahrer (401)		801	1.547,00 1.300,00	●	●	●	●
Polster Leder Nappa schwarz/balao Braun Inklusive Innenhimmel Stoff schwarz (51U) Nur mit Komfortsitz (7U2), Multikontursitze für Fahrer und Beifahrer (399) und Sitzklimatisierung für Fahrer und Beifahrer (401)		811	1.547,00 1.300,00	●	●	●	●
Polster Leder Nappa schwarz/biscaya Blau Inklusive Innenhimmel Stoff schwarz (51U) Nur mit Komfortsitz (7U2), Multikontursitze für Fahrer und Beifahrer (399) und Sitzklimatisierung für Fahrer und Beifahrer (401)		821	1.547,00 1.300,00	●	●	●	●
Innenhimmel Stoff schwarz Nicht mit Polster Leder nevgrau/balao Braun (209/229)		51U	0,00 0,00	S	S	S	S
Innenhimmel Stoff nevgrau Nur mit Polster Leder nevgrau/balao Braun (209/229)		59U	0,00 0,00	○	○	○	○
Innenhimmel Mikrofaser MICROCUT schwarz Nicht mit Polster Leder nevgrau/balao Braun (229)		61U	1.904,00 1.600,00	●	●	●	●

Design & Ausstattungen.

Lines und Design-Pakete

AMG Line Interieur

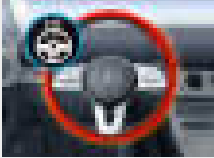
		Code	Preis Euro inkl. MwSt. exkl. MwSt.	EQS 450+	EQS 450 4MATIC	EQS 500 4MATIC	EQS 580 4MATIC
Innenhimmel Mikrofaser MICRO CUT nevgrau Nicht mit Polster Leder nevgrau/balaobraun (229)		69U	1.904,00 1.600,00	●	●	●	●
Sportsitze Die optimale Kombination aus Sport und Komfort: Die schlanken Sportsitze erinnern an Integralsitze und optimieren den Seitenhalt für dynamisches Fahren. Zugleich bieten sie uneingeschränkten Komfort im Alltag. Ein Design-Highlight: die umlaufende Konturbeleuchtung. Auf Wunsch werden Sie die Sitze mit Sitzklimatisierung und edlen Bezügen weiter auf.		7U4	0,00 0,00	S	S	S	S
Komfortsitze Sein Name hält, was er verspricht – mit dem Komfortsitz samt Komfort-Kopfstütze und eleganter Konturbeleuchtung reisen Sie besonders bequem. So können Sie Länge und Höhe sowie die Neigung der Sitzflächen umfassend einstellen. Imponierend ist auch die Auswahl an Polstern und optionalen Komfortfunktionen wie Sitzklimatisierung oder Multikontursitz.		7U2	0,00 0,00	○	○	○	○
Multifunktions-Sportlenkrad in Leder Nappa Das Multifunktions-Sportlenkrad in Leder Nappa mit Bedienelementen in Chrom ist unten abgeflacht und im Griffbereich perforiert – eine ausgezeichnete Qualifikation für sportliches Fahren. Das werden Sie nicht nur sehen, sondern bei der Berührung des Lenkrads sofort spüren. Das hochwertige, weiche Nappaleder ist auch ein Qualitätserlebnis für sich.		L5C	0,00 0,00	S	S	S	S
Lenkradheizung Damit haben Sie Ihren Mercedes auch an kalten Tagen perfekt im Griff: Die Lenkradheizung verwöhnt Ihre Hände bei Bedarf mit wohliger Wärme. Diese ist auf Knopfdruck aktivierbar und lässt sich separat von den Klimateinstellungen an Bord steuern.		443	583,10 490,00	●	●	●	●

● lieferbar gegen Mehrpreis

○ als Sonderausstattung ohne Mehrpreis lieferbar

S Serienausstattung

– nicht lieferbar

Abbildungen können Sonderausstattungen beinhalten.

Design & Ausstattungen.

Lines und Design-Pakete

Night-Paket

Elemente der Ausstattungslinie Night-Paket: Außenspiegelgehäuse in Schwarz hochglänzend, mit Lackierung schwarz uni in Wagenfarbe lackiert; Spiegelfuß in Schwarz; Bordkanten- und Fensterlinienzierstäbe in Schwarz; wärmedämmend dunkel getöntes Glas (840) ab B-Säule, optional Entfall wärmedämmend dunkel getöntes Glas (U50); Zierleiste in den Türen in Schwarzchrom.

Nicht mit Serienausstattung Exterieur (P76)

Mit Electric Art Exterieur (P15):

oberes und unteres Zierelement der Frontschürze in Schwarzchrom; Zierelement an der Heckschürze in Schwarzchrom.



Mit AMG Line Exterieur (P31):

A-Wing-Zierteil, Frontsplitter und horizontale Finnen in den äußeren Lufteinlässen in Schwarzchrom; Zierelement mit 2 Lamellen an der Heckschürze in Schwarzchrom.



Code

Preis Euro
inkl. MwSt.
exkl. MwSt.

EQS 450+

EQS 450 4MATIC

EQS 500 4MATIC

EQS 580 4MATIC

P55

803,25
675,00



892,50
750,00



Design & Ausstattungen.

Lines und Design-Pakete Leder Exklusiv Nappa Paket

Elemente des Leder Exklusiv Nappa Pakets: Komfortsitze (7U2) und Konturbeleuchtung in Leder Nappa nevgrau/ biscayablau (509) mit spezifischer Sitzgrafik; obere Instrumententafel und Bordkanten in Nappaoptik biscayablau mit Ziernaht in Roségold; Armauflage in der Mittelkonsole in Leder Nappa nevgrau; Zierelemente Holz Nussbaum Schiffsdeck offenporig (H39); Designgurtschlösser vorn und hinten (561), beleuchtet; Innenhimmel Stoff nevgrau (59U); Fußmatten mit Paspel in Biscayablau und nevgrauer Ziernaht

Mit MBUX Hyperscreen (PAG)

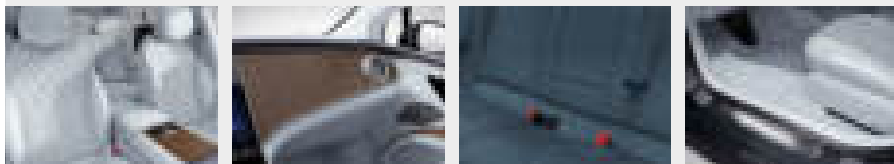

Polster Leder Nappa nevgrau/biscayablau

Innenhimmel Stoff nevgrau

Innenhimmel Mikrofaser MICROCUT nevgrau

Nur mit Panorama-Schiebedach (413), Sonnenblende ausziehbar (543) und Burmester® Surround-Soundsystem (810)

Code	Preis Euro inkl. MwSt. exkl. MwSt.	EQS 450+	EQS 450 4MATIC	EQS 500 4MATIC	EQS 580 4MATIC
P87	6.426,00 5.400,00	●	●	●	-
	5.831,00 4.900,00	●	●	●	●
509	0,00 0,00	S	S	S	S
59U	0,00 0,00	S	S	S	S
69U	1.904,00 1.600,00	●	●	●	●

Design.

Lines und Design-Pakete MANUFAKTUR Interieur-Paket

Elemente des MANUFAKTUR Interieur-Pakets: MANUFAKTUR Farbkonzept in einer von fünf Kontrastkombinationen welche Polsterung, Türmittelfelder/Armauflage, Mittelkonsole/Armauflage und Instrumententafel-Unterteil betreffen: MANUFAKTUR Sonderpolsterung Leder Exklusiv Nappa; MANUFAKTUR Lenkrad zweifarbig in Leder Nappa (418) basierend auf Multifunktionslenkrad in Leder Nappa (L2B); MANUFAKTUR Kopfstützenkissen mit gesticktem Mercedes Stern (C06); MANUFAKTUR Fußmatten Hochflor mit Einfassung in Leder Nappa in MANUFAKTUR Farbe mit gesticktem Mercedes Stern (B62); MANUFAKTUR Einstiegsleiste mit Schriftzug "Mercedes-Benz", beleuchtet (328); MANUFAKTUR Schriftzug Chrom-Optik glänzend in Mittelkonsole vorn (C50); MANUFAKTUR Schriftzug gestickt in Hutablage (C51).
Mit AMG-Line (950): MANUFAKTUR Lenkrad zweifarbig in Leder Nappa (418) basierend auf Multifunktions-Sportlenkrad Leder Nappa (L5C); MANUFAKTUR Fußmatten Hochflor mit Einfassung in Leder Nappa in MANUFAKTUR Farbe mit gesticktem AMG Schriftzug (C54)
Nur mit Komfortsitze (7U2), Komfort-Kopfstützen vorn (436), Innenhimmel Stoff schwarz (51U), Sitzklimatisierung für Fahrer und Beifahrer (401), Multikontursitze für Fahrer und Beifahrer (399), Sitzlehnen im Fond klappbar (287), Memory-Paket (275) und MANUFAKTUR Leder Exklusiv Nappa (952/954/957/958/959)

Mit Fondsitze-Paket (PAS), Fondsitze-Paket Plus (PAT) und ENERGIZING Paket Fond (PBT)

Enthält zusätzliche "Sofakissen" in MANUFAKTUR Farbe



MANUFAKTUR Leder Exklusiv Nappa yachtblau/schwarz

Inklusive Innenhimmel Stoff schwarz (51U)



952

0,00
0,00

MANUFAKTUR Leder Exklusiv Nappa tobaccobraun/schwarz

Inklusive Innenhimmel Stoff schwarz (51U)



954

0,00
0,00

MANUFAKTUR Leder Exklusiv Nappa mysticrot/schwarz

Inklusive Innenhimmel Stoff schwarz (51U)



957

0,00
0,00

MANUFAKTUR Leder Exklusiv Nappa roségrau/schwarz

Inklusive Innenhimmel Stoff schwarz (51U)



958

0,00
0,00

Code

Preis Euro
inkl. MwSt.
exkl. MwSt.

EQS 450+

EQS 450 4MATIC

EQS 500 4MATIC

EQS 580 4MATIC

P62

11.007,50
9.250,00

●

●

●

-

11.186,00
9.400,00

●

●

●

-

11.007,50
9.250,00

-

-

-

●

○

○

○

○

○

○

○

○

○

○

○

○

○





○

○

○







Design.

Lines und Design-Pakete MANUFAKTUR Interieur-Paket

		Code	Preis Euro inkl. MwSt. exkl. MwSt.	EQS 450+	EQS 450 4MATIC	EQS 500 4MATIC	EQS 580 4MATIC
MANUFAKTUR Leder Exklusiv Nappa tiefweiß/schwarz Inklusive Innenhimmel Stoff schwarz (51U)		959	0,00 0,00	○	○	○	○
Innenhimmel Stoff schwarz		51U	0,00 0,00	○	○	○	○
MANUFAKTUR Fußmatten Hochflor mit gesticktem Mercedes Stern		B62	0,00 0,00	S	S	S	S
MANUFAKTUR Lenkrad zweifarbig in Leder Nappa basierend auf Multifunktionslenkrad in Leder Nappa Das Multifunktionslenkrad in Leder Nappa vereint edle Materialien mit innovativem Bedienkomfort. Über die Touch-Bedienfelder steuern Sie die wichtigsten Fahrzeugfunktionen, ohne die Hände vom Lenkrad nehmen zu müssen. Mit AMG-Line (950): MANUFAKTUR Lenkrad zweifarbig in Leder Nappa (418) basierend auf Multifunktions-Sportlenkrad, Leder Nappa (L5C)		L2B	0,00 0,00	S	S	S	S
MANUFAKTUR Lenkrad zweifarbig in Leder Nappa basierend auf Multifunktionslenkrad in Holz-Leder-Ausführung Das Multifunktionslenkrad in Holz-Leder-Ausführung vereint edle Materialien mit innovativem Bedienkomfort. Die Kombination von geschmeidigem Leder und Holz verwöhnt mit ihrer angenehmen Haptik und exklusiven Optik. Über die Touch-Bedienfelder steuern Sie die wichtigsten Fahrzeugfunktionen, ohne die Hände vom Lenkrad nehmen zu müssen.		L2D	975,80 820,00	●	●	●	●

Design & Ausstattungen.

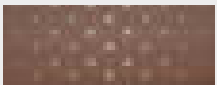
Zierelemente

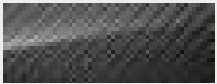
		Code	Preis Euro inkl. MwSt. exkl. MwSt.	Electric Art Interieur (P14)	AMG Line Interieur (P29)	Leder Exklusiv Nappa Paket (P87)	Mercedes-AMG EQS 53 4MATIC+
Zierelemente Feinstrukturoptik schwarz Nur mit Display-Paket (PAI) und Mittelkonsole Feinstrukturoptik (661) oder Mittelkonsole in schwarz hochglänzend (757) Nicht mit Polster nevgrau/balaobraun (229), Polster schwarz/spacegrau (231)		H51	0,00 0,00	S	-	-	-
Zierelemente Lasercut hinterleuchtet mit Mercedes-Benz Pattern Nur mit Zierelement hinterleuchtet (331) , Display-Paket (PAI) und Mittelkonsole Feinstrukturoptik schwarz (661) oder Mittelkonsole in Schwarz hochglänzend (757)		51H	345,10 290,00	●	○	-	-
Zierelemente Holz Walnuss braun offenporig Mit MBUX Hyperscreen (PAG) nur mit Mittelkonsole in Holz Walnuss braun offenporig (798)		H12	464,10 390,00	●	-	-	-
Mit MBUX Hyperscreen (PAG) oder AMG Line Interieur (P29)			345,10 290,00	●	●	-	-
Mit MBUX Hyperscreen (PAG) und AMG Line Interieur (P29) oder Mercedes-AMG Interieur (PTF)			107,10 90,00	-	●	-	●
Zierelemente Holz Linde linestructure anthrazit offenporig Mit MBUX Hyperscreen (PAG) nur mit Mittelkonsole in Holz Linde linestructure anthrazit offenporig (775)		H08	464,10 390,00	●	S	-	S
Mit MBUX Hyperscreen (PAG) oder AMG Line Interieur (P29)			0,00 0,00	○	S	-	-
Zierelemente Holz Magnolie braun offenporig mit Mercedes-Benz Pattern in Aluminium Nur in Verbindung mit MBUX Hyperscreen (PAG)		H20	1.178,10 990,00	●	●	-	●
Zierelemente 3D Reliefoptik anthrazit Nur mit Display-Paket (PAI) und Mittelkonsole Feinstrukturoptik schwarz (661) oder Mittelkonsole in Schwarz hochglänzend (757)		H67	642,60 540,00 523,60 440,00	● -	- ●	- -	- -
AMG Zierelemente Carbon Nur mit MBUX Hyperscreen (PAG) und AMG Mittelkonsole Carbon (732)		H73	1.487,50 1.250,00	●	●	-	●

Design & Ausstattungen.

Zierelemente

Zierelemente Holz Nussbaum Schiffsdeck offenporig
 Nur mit Mittelkonsole in Holz Nussbaum Schiffsdeck offenporig (697)











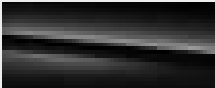

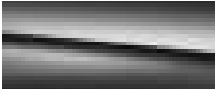







Mit MBUX Hyperscreen (PAG)

Code	Preis Euro inkl. MwSt. exkl. MwSt.	Electric Art Interieur (P14)	AMG Line Interieur (P29)	Leder Exklusiv Nappa Paket (P87)	Mercedes-AMG EQS 53 4MATIC+
H39	3.808,00 3.200,00	●	●	S	-
	3.213,00 2.700,00	●	●	S	●

Design & Ausstattungen.

Lacke

				Preis Euro inkl. MwSt. exkl. MwSt.	EQS 450+	EQS 450 4MATIC	EQS 500 4MATIC	EQS 580 4MATIC	Mercedes-AMG EQS 53 4MATIC+
Uni-Lacke				0,00 0,00	○	○	○	○	○
	schwarz (040)	polarweiß (149)							
Metallic-Lacke					0,00 0,00	S	S	S	S
	obsidianschwarz (197)	onyxschwarz (346)	nautikblau (595)	samtbraun (771)					
									
	graphitgrau (831)	sodalithblau (842)	hightechsilber (922)						
MANUFAKTUR Lacke					●	●	●	●	●
	MANUFAKTUR hyazinthrot metallic (996)	MANUFAKTUR diamantweiß bright (799)		1.428,00 1.200,00					
MANUFAKTUR Sonderlacke					●	●	●	●	●
	MANUFAKTUR selenitgrau magno (297)			5.331,20 4.480,00					
						●	●	●	●
	MANUFAKTUR nachtschwarz magno (056)	MANUFAKTUR siliziumgrau uni (190)	MANUFAKTUR Côte d'Azur hellblau metallic (385)	MANUFAKTUR rubellitrot metallic (660)	7.021,00 5.900,00				
									
	MANUFAKTUR kalaharigold magno (677)	MANUFAKTUR vintageblau uni (934)							

Design & Ausstattungen.

Kombinationsmöglichkeiten

Polster und Lacke

Code	NEOTEX/ Ledernachbildung ARTICO macchiato beige / spacegrau	105	111	121	131	651	Leder	201	205	209	211	221	229	231	Leder Nappa	509	801	821	805	811	Leder Nappa AMG	851	859	861	MANUFAKTUR Exklusiv Leder Nappa	952	954	957	958	959	
Uni-Lacke																															
schwarz	040	●	●	●	●	●		●	●	●	●	●	●	●		●	●	●	●	●		●	●	●		●	●	●	●	●	●
polarweiß	149	●	●	●	●	●		●	●	●	●	●	●	●		●	●	●	●	●		●	●	●		●	●	●	●	●	●
Metallic-Lacke																															
obsidianschwarz	197	●	●	●	●	●		●	●	●	●	●	●	●		●	●	●	●	●		●	●	●		●	●	●	●	●	●
onyxschwarz	346	●	●	●	●	●		●	●	●	●	●	●	●		●	●	●	●	●		●	●	●		●	●	●	●	●	●
nautikblau	595	●	●	●	●	●		●	●	●	●	●	●	●		●	●	●	●	●		●	●	●		-	●	-	●	●	●
samtbraun	771	●	●	●	●	●		●	●	●	●	●	●	●		●	●	●	●	●		●	●	●		●	●	●	●	●	●
graphitgrau	831	●	●	●	●	●		●	●	●	●	●	●	●		●	●	●	●	●		●	●	●		●	●	●	●	●	●
sodalithblau	842	●	●	●	-	●		●	●	●	●	-	●	●		●	●	-	●	●		●	●	●		-	●	-	●	●	●
hightechsilber	922	●	●	●	●	●		●	●	●	●	●	●	●		-	●	●	●	●		●	●	●		●	●	●	●	●	●
MANUFAKTUR Lacke																															
MANUFAKTUR diamantweiß bright	799	●	●	●	●	●		●	●	●	●	●	●	●		●	●	●	●	●		●	●	●		●	●	●	●	●	●
MANUFAKTUR hyazinthrot metallic	996	●	●	○	-	●		●	●	○	○	-	○	●		-	●	-	●	○		●	○	○		-	-	-	-	●	●
MANUFAKTUR Sonderlacke																															
MANUFAKTUR selenitgrau magno	297	●	●	●	●	●		●	●	●	●	●	●	●		●	●	●	●	●		●	●	●		●	●	●	●	●	●
MANUFAKTUR nachtschwarz magno	056	●	●	●	●	●		●	●	●	●	●	●	●		●	●	●	●	●		●	●	●		●	●	●	●	●	●
MANUFAKTUR siliziumgrau uni	190	●	●	●	-	●		●	●	●	●	-	●	●		○	●	-	●	●		●	○	●		-	●	●	●	●	●
MANUFAKTUR Côte d'Azur hellblau metallic	385	●	●	●	●	●		●	●	●	●	●	●	●		-	●	●	●	●		●	●	●		●	●	-	●	●	●
MANUFAKTUR rubellitrot metallic	660	●	○	○	●	●		●	●	○	○	●	○	●		●	●	●	●	○		●	●	○		-	-	●	●	●	●
MANUFAKTUR kalaharigold magno	677	○	●	●	-	●		●	○	-	●	-	-	●		○	●	-	○	●		●	-	●		-	-	-	-	●	●
MANUFAKTUR vintageblau uni	934	●	●	●	●	●		●	●	●	●	●	●	●		●	●	●	●	●		●	●	●		●	●	-	○	●	●

● empfehlenswert ○ möglich – nicht lieferbar

Mercedes-AMG.



Mercedes-AMG Ausstattungspakete	35
Advanced-Paket	36
Advanced-Plus-Paket	37
Premium-Paket	38
Premium-Plus-Paket	39
Mercedes-AMG Vergleich der Ausstattungspakete	40
Mercedes-AMG Lines und Design-Pakete	41
Mercedes-AMG Exterieur	41
Mercedes-AMG Interieur	43
MANUFAKTUR Interieur-Paket	46
AMG-Night-Paket	48
AMG-Night-Paket II	49
AMG Technik/AMG Performance Studio	50

Mercedes-AMG – Ausstattungs Pakete.



Advanced- Paket

Serienausstattung

Das Advanced-Paket ergänzt Ihren EQS um hilfreiche Extras. So hilft Ihnen etwa MBUX Augmented Reality für Navigation, sich selbst in komplexen Verkehrssituationen zurechtzufinden. Derweil kann der Totwinkel-Assistent Ihre Unfallgefahr besonders beim Spurwechsel senken. Praktisch im Alltag: das Ablagefach unter der Mittelkonsole.



Advanced-Plus- Paket

Preis exkl. MwSt
1.900,00 €

Mit diesem Paket erleben Sie einen Technologiesprung. Zusätzlich zum serienmäßigen Advanced-Paket erhalten Sie umfassende Unterstützung beim Fahren, etwa mit dem Fahrassistent-Paket Plus. Derweil kommuniziert Ihnen die Aktive Ambientebeleuchtung durch beeindruckende Lichtinszenierungen mit Ihnen.



Advanced-Paket



Premium- Paket

Preis exkl. MwSt
5.940,00 €

Heben Sie Ihren EQS auf ein Top-Ausstattungs-niveau – zusätzlich zu den Inhalten der Advanced- und Advanced-Plus-Pakete. Beispielsweise lässt das Panorama-Schiebedach mehr Licht oder eine frische Brise in den Innenraum. Der exzellente Klang des Burmester® Surround-Soundsystems und das innovative Head-up-Display runden das Angebot ab.



Advanced-Plus-Paket



Advanced-Paket



Premium-Plus- Paket

Preis exkl. MwSt
9.970,00 €

Ein Paket, mit dem beinahe keine Wünsche offenbleiben: Neben den Inhalten der Advanced-Pakete und des Premium-Pakets erleben Sie höchsten Komfort mit allen Sinnen. Edle Multikontursitze verwöhnen Sie mit zahlreichen Einstelloptionen und wohltuenden Massagen.



Premium-Paket



Advanced-Plus-Paket



Advanced-Paket

Mercedes-AMG.

Serienausstattungen Advanced-Paket

Elemente des Advanced-Pakets:

Ablagefach unter Mittelkonsole (5B1); Totwinkel-Assistent (234); AMG Einstiegsleisten mit "AMG" Schriftzug, beleuchtet und mit Wechselcover (U45); MBUX Augmented Reality für Navigation (U19); Aktiver Spurhalte-Assistent (243).

Code
Preis Euro
inkl. MwSt.
exkl. MwSt.

Mercedes-AMG
EQS 53 4MATIC+

PDA
0,00
0,00

S

Inhalte



Ablagefach unter Mittelkonsole (5B1)



AMG Einstiegsleisten mit "AMG" Schriftzug, beleuchtet und mit Wechselcover (U45)

Selbst der Ein- oder Ausstieg wird zum Erlebnis. Dafür sind die hochwertigen Edelstahl-Leisten mit einem „AMG“ Schriftzug beleuchtet. Dank der auswechselbaren Cover können Sie die Einstiegsleisten gegen weitere attraktive Original-Teile von Mercedes-AMG oder Mercedes-Benz tauschen.

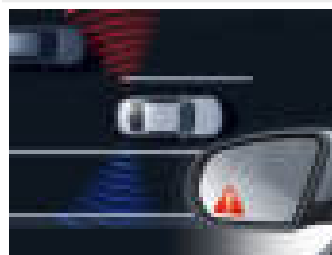

Totwinkel-Assistent (234)*

Dieser Assistent sieht für Sie genau hin: Das System kann Sie – insbesondere sobald Sie den Blinker betätigen – vor Seitenkollisionen mit anderen Verkehrsteilnehmern im toten Winkel warnen. Auch nach der Fahrt bleibt das System noch wachsam und warnt Sie, wenn Sie die Tür im falschen Moment öffnen. Ein wichtiger Schutz – vor allem für Fahrradfahrer.

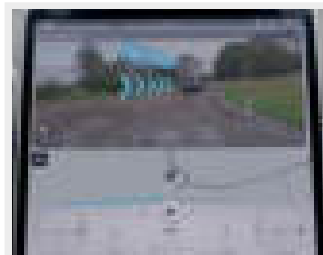

MBUX Augmented Reality für Navigation (U19)

Damit Sie sich in komplexen Verkehrssituationen zurechtfinden, vernetzt MBUX Augmented Reality für Navigation die virtuelle Welt mit der realen. Die Technik blendet grafische Navigations- und Verkehrshinweise in Live-Bilder ein. Sie kommen schnell, sicher und stressfrei ans Ziel.



Aktiver Spurhalte-Assistent (243)*

Der Aktive Spurhalte-Assistent ist ein aufmerksamer Beobachter: Wenn Sie Ihre Fahrspur unbeabsichtigt verlassen oder sich anderen Verkehrsteilnehmern gefährlich nähern, kann Sie das System mithilfe eines Lenkeingriffs zurück in Ihre Fahrspur bringen. Falls Sie dennoch die Fahrspur verlassen, folgt zusätzlich eine warnende Lenkradvibration.

* Unsere Fahrerassistenz- und Sicherheitssysteme sind Hilfsmittel und entbinden Sie nicht von Ihrer Verantwortung als Fahrer. Beachten Sie die Hinweise in der Betriebsanleitung und die dort beschriebenen Systemgrenzen.

Mercedes-AMG.

Ausstattungs Pakete Advanced-Plus-Paket

Elemente des Advanced-Plus-Pakets:

Fahrerassistenz-Paket Plus (P20);
Darüber hinaus sind die Bestandteile des Advanced-Pakets (PDA) ebenfalls enthalten.
Nicht mit Head-up-Display (444) und Park-Paket mit Rückfahrkamera (P44)

Code	Preis Euro inkl. MwSt. exkl. MwSt.
PDB	2.261,00 1.900,00

Mercedes-AMG
EQS 53 4MATIC+

Inhalte



Fahrerassistenz-Paket Plus (P20)*

Bringt Sie entspannt und sicher ans Ziel: Dank der modernen, intelligent vernetzten Sensorsysteme genießen Sie die vielfältigen Vorzüge des teilautomatisierten Fahrens. Zahlreiche Assistenten unterstützen Sie situationsgerecht, warnen bei Kollisionsgefahr und greifen im Bedarfsfall ein – zum Wohle aller Verkehrsteilnehmer.



Park-Paket mit 360°-Kamera (P47)*

Exklusiver Park-Service mit Rundumsicht: Der Aktive Park-Assistent mit PARKTRONIC und 360°-Kamera erkennt freie Parklücken und markierte Parkplätze im Vorüberfahren. Nach Parkplatzauswahl können Sie dank dynamischer Visualisierung und akustischer Rückmeldung souverän einparken – oder assistiert einparken lassen.

* Unsere Fahrerassistenz- und Sicherheitssysteme sind Hilfsmittel und entbinden Sie nicht von Ihrer Verantwortung als Fahrer. Beachten Sie die Hinweise in der Betriebsanleitung und die dort beschriebenen Systemgrenzen.

● lieferbar gegen Mehrpreis ○ als Sonderausstattung ohne Mehrpreis lieferbar S Serienausstattung – nicht lieferbar Abbildungen können Sonderausstattungen beinhalten.

Mercedes-AMG.

Ausstattungs Pakete Premium-Paket

Elemente des Premium-Pakets:

Panorama-Schiebedach (413); Head-up-Display (444); Klimatisierungsautomatik THERMOTRONIC (581); Burmester® Surround-Soundsystem (810).

Darüber hinaus sind die Bestandteile des Advanced-Plus-Pakets (PDB) ebenfalls enthalten.

Nicht mit Rückfahrkamera (218), Klimatisierungsautomatik THERMATIC (580), Advanced Soundsystem (853), Park-Paket mit Rückfahrkamera (P44)

Code	Preis Euro inkl. MwSt. exkl. MwSt.
PDC	7.068,60 5.940,00

Mercedes-AMG
EQS 53 4MATIC+



Inhalte



Panorama-Schiebedach (413)

Ob geöffnet oder geschlossen: Mit dem Panorama-Schiebedach erleben Sie ein faszinierendes Freiheitsgefühl und genießen im Innenraum ein angenehm helles Ambiente. Auch von außen betrachtet hat das großzügige Schiebedach eine einzigartige Wirkung, denn es verleiht dem Exterieur Leichtigkeit und Exklusivität. Innovativ: die Bedienung per Touch-Slider.



Burmester® Surround-Soundsystem (810)

Erleben Sie mehr Audio-Performance mit erlesenem Burmester®-Sound. Die hochwertigen Lautsprecher entwickeln einen eindrucksvollen Raumklang. Diesen können Sie gezielt für die vorderen und hinteren Plätze optimieren und das Hörerlebnis intensivieren. Zudem verstärkt die speziell designte Sound Experience im Innenraum Ihr elektrisches Fahrgefühl.

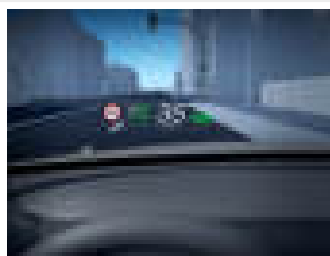

Head-up-Display (444)

Beste Aussichten für sportlichen Fahrspaß und ein souveränes Fahrgefühl: Das Head-up-Display verwandelt Ihre Frontscheibe in ein digitales Cockpit. Mit dem virtuellen vollfarbigen Bild in 9 x 3 Grad Größe haben Sie wichtige Informationen immer direkt im Blick. Ihre volle Aufmerksamkeit gehört der Straße und dem Verkehrsgeschehen vor Ihnen.



Klimatisierungsautomatik THERMOTRONIC (581)

Die Klimatisierungsautomatik THERMOTRONIC mit 4 Klimazonen ermöglicht ein individuelles Wohlfühlklima an Bord. Fahrer und Beifahrer sowie die Fondpassagiere können Temperatur und Luftverteilung jeweils nach ihren persönlichen Bedürfnissen bestimmen. Die Klimaeinstellungen können in Nutzerprofilen gespeichert werden.

Mercedes-AMG.

Ausstattungs Pakete Premium-Plus-Paket

Elemente des Premium-Plus-Pakets:

Multikontursitze für Fahrer und Beifahrer (399);

Darüber hinaus sind die Bestandteile des Premium-Pakets (PDC) ebenfalls enthalten.

Nicht mit Klimatisierungsautomatik THERMATIC (580), Advanced Soundsystem (853), Park-Paket mit Rückfahrkamera (P44) und 4-Wege-Lordosenstütze (U22)

Code	Preis Euro inkl. MwSt. exkl. MwSt.
PDD	11.864,30 9.970,00

Mercedes-AMG
EQS 53 4MATIC+



Inhalte



Multikontursitze für Fahrer und Beifahrer (399)

Maßgeschneidert und verwöhnend: Diese Sitze vereinen zahlreiche Einstelloptionen mit exklusiven Wohlfühl-Extras. Ergonomische Details ermöglichen eine perfekt passende Sitzposition. Innovative Seitenkissen sorgen für intensiven Seitenhalt. Die angenehmen Massageeffekte teilweise mit wohltuender Wärme verwandeln jede Fahrt in einen Genuss.



Sitzklimatisierung für Fahrer und Beifahrer (401)

Die Sitzklimatisierung belüftet die Vordersitze, kühlt sie ab und reguliert so auch die Feuchtigkeit. Bei kühlerem Wetter bringt die Sitzheizung die Sitzflächen und -lehnen schnell auf eine wohlige Temperatur. Auf dieses angenehme Sitzklima möchten Sie nicht mehr verzichten.

Mercedes-AMG.

Vergleich der Ausstattungspakete*

	Advanced-Paket (PDA)	Advanced-Plus-Paket (PDB)	Premium-Paket (PDC)	Premium-Plus-Paket (PDD)
Ablagefach unter Mittelkonsole (5B1)	S	S	S	S
Aktiver Spurhalte-Assistent (243)	S	-	-	-
Totwinkel-Assistent (234)	S	S	S	S
AMG Einstiegsleisten mit "AMG" Schriftzug, beleuchtet und mit Wechselcover (U45)	S	S	S	S
MBUX Augmented Reality für Navigation (U19)	S	S	S	S
Fahrassistenz-Paket Plus (P20)	-	✓	✓	✓
Digital Light (PAX)	S	S	S	S
Panorama-Schiebedach (413)	●	●	✓	✓
Head-up-Display (444)	-	-	✓	✓
Klimatisierungsautomatik THERMOTRONIC (581)	●	●	✓	✓
Burmester® Surround-Soundsystem (810)	●	●	✓	✓
Multikontursitze für Fahrer und Beifahrer (399)	●	●	●	✓
Sitzklimatisierung für Fahrer und Beifahrer (401)	●	●	●	✓

* Einige Ausstattungen werden durch hochwertigere Versionen ersetzt.

Mercedes-AMG.

Mercedes-AMG EQS 53 4MATIC+ Mercedes-AMG Exterior

Elemente der Ausstattungslinie Serienausstattung Exterior: AMG spezifische Black-Panel-Kühlervelkleidung mit heißgeprägten vertikalen Streben in Chrom; AMG spezifischer Stoßfänger vorn lackiert in Wagenfarbe mit A-Wing in Hochglanzschwarz und Zierteil in Chrom, Frontsplitter in Hochglanzschwarz mit Zierteil in Chrom sowie Flics und Finnen an den Lufteinlässen mit AIR CURTAINS links und rechts in Hochglanzschwarz mit Zierteil in Chrom; "4MATIC+"-Schriftzug auf den vorderen Kotflügeln; AMG spezifische Seitenschweller in Hochglanzschwarz mit Türzierleisten in Chrom; AMG spezifische Heckschürze lackiert in Wagenfarbe mit Einleger in Diffusoroptik in Hochglanzschwarz, AMG spezifisches Zierteil mit 3 Lamellen in Chrom sowie Flics an den Luftauslässen links und rechts in Schwarz genarbt; AMG Abrisskante (U47) auf dem Heckdeckel, lackiert in Wagenfarbe; AMG Bremsanlage mit Bremssätteln silberfarben lackiert (B06) und „AMG“ Schriftzug in Weiß; 53,3 cm (21") AMG Leichtmetallräder im 5-Doppelspeichen-Design (RWO) aerodynamisch optimiert, tantalgrau lackiert und glanzgedreht.



53,3 cm (21") AMG Leichtmetallräder im 5-Doppelspeichen-Design
aerodynamisch optimiert, tantalgrau lackiert und glanzgedreht mit
275/40 R 21 auf 10 J x 21 H2 ET 47



RWO **0,00**
0,00

Mercedes-AMG
EQS 53 4MATIC+

S

53,3 cm (21") AMG Leichtmetallräder im Kreuzspeichen-Design
aerodynamisch optimiert, tantalgrau lackiert und glanzgedreht mit
275/40 R 21 auf 10 J x 21 H2 ET 47



RWZ **1.666,00**
1.400,00

53,3 cm (21") AMG Leichtmetallräder im Kreuzspeichen-Design
aerodynamisch optimiert, schwarz matt lackiert und Felgenhorn glanzgedreht mit
275/40 R 21 auf 10 J x 21 H2 ET 47



RWW **1.725,50**
1.450,00

S

S

●

●

Mercedes-AMG.

Mercedes-AMG EQS 53 4MATIC+ Mercedes-AMG Exterieur

55,9 cm (22") AMG Leichtmetallräder im Vielspeichen-Design
aerodynamisch optimiert, schwarz matt lackiert und Felgenhorn glanzgedreht mit
275/35 R 22 auf 10 J x 22 H2 ET 47



Code	Preis Euro inkl. MwSt. exkl. MwSt.
RPD	2.618,00 2.200,00

Mercedes-AMG
EQS 53 4MATIC+



Mercedes-AMG.

Mercedes-AMG EQS 53 4MATIC+ Mercedes-AMG Interieur

Elemente der Ausstattungslinie Serienausstattung Interieur: MBUX Hyperscreen (PAG), mit Fahrer-Display (464), OLED Zentral-Display (868) und OLED Beifahrer-Display (860) unter einem gemeinsamen, nahtlosen Deckglas; AMG Performance Lenkrad in Leder Nappa (L6), unten abgeflacht, im Griffbereich perforiert mit silberfarbenen Aluminium-Schalt paddles für die Einstellung verschiedener Rekuperationsstufen und AMG Lenkradtasten (U88); Sportsitze (7U4) mit 4-Wege-Lordosenstütze (U22) und Konturbeleuchtung; Polsterung in Ledernachbildung ARTICO / Mikrofaser MICROCUT schwarz / spacegrau (651) mit AMG spezifischer Sitzgrafik mit roter Ziernaht; Instrumententafel und Bordkanten in Ledernachbildung ARTICO spacegrau mit NEOTEX-Narbung und roter Ziernaht; Türmittelfelder sowie Übergang der Mittelkonsole in Instrumententafel in Mikrofaser MICROCUT schwarz mit roter Ziernaht; Ambientebeleuchtung (894); Zierelemente Holz fineline anthrazit (H08); AMG Sportpedalanlage (S05) aus gebürstetem Edelstahl mit schwarzen Gumminoppen; Innenhimmel Stoff schwarz (51U); AMG Fußmatten (U26); Einstiegsleisten mit „AMG“ Schriftzug, beleuchtet und mit Wechselcover (U45).



Polster Ledernachbildung ARTICO/Mikrofaser MICROCUT zweifarbig schwarz/spacegrau
Nur mit Sportsitze (7U4)



651

0,00
0,00

S

Polster Leder Nappa schwarz/spacegrau

Nur mit Multikontursitze für Fahrer und Beifahrer (399) und Sitzklimatisierung für Fahrer und Beifahrer (401)



801

3.451,00
2.900,00

●

Polster Leder Nappa AMG schwarz / spacegrau

Nur mit Sitzlehnen im Fond klappbar (287), Multikontursitze für Fahrer und Beifahrer (399), Sitzklimatisierung für Fahrer und Beifahrer (401), Sportsitze (7U4) und Innenhimmel Stoff schwarz (51U) oder Innenhimmel Mikrofaser MICROCUT schwarz (61U)



851

3.451,00
2.900,00

●

Polster Leder Nappa AMG nevgrau / balaobraun

Nur mit Multikontursitze für Fahrer und Beifahrer (399), Sitzklimatisierung für Fahrer und Beifahrer (401), Sportsitze (7U4), Fahrassistenten-Paket Plus (P20) und Innenhimmel Stoff nevgrau (59U) oder Innenhimmel Mikrofaser MICROCUT nevgrau (69U)



859

3.451,00
2.900,00

●

Polster Leder Nappa AMG schwarz / balaobraun

Nur mit Sitzlehnen im Fond klappbar (287), Multikontursitze für Fahrer und Beifahrer (399), Sitzklimatisierung für Fahrer und Beifahrer (401), Sportsitze (7U4) und Innenhimmel Stoff schwarz (51U) oder Innenhimmel Mikrofaser MICROCUT schwarz (61U)



861

3.451,00
2.900,00





●

Mercedes-AMG
EQS 53 4MATIC+

Code
Preis Euro
inkl. MwSt.
exkl. MwSt.

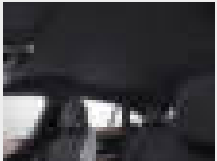

Mercedes-AMG.

Mercedes-AMG EQS 53 4MATIC+ Mercedes-AMG Interieur

		Code	Preis Euro inkl. MwSt. exkl. MwSt.	Mercedes-AMG EQS 53 4MATIC+
Innenhimmel Stoff schwarz		51U	0,00 0,00	S
Innenhimmel Stoff nevgrau Nur mit Polster Leder Nappa AMG nevgrau / balaobraun (859)		59U	0,00 0,00	○
Innenhimmel Mikrofaser MICRO CUT schwarz		61U	1.904,00 1.600,00	●
Innenhimmel Mikrofaser MICRO CUT nevgrau Nur mit Polster Leder Nappa AMG nevgrau / balaobraun (859)		69U	1.904,00 1.600,00	●
AMG Performance Lenkrad in Leder Nappa Dieses AMG Lenkrad ist durchgängig in edlem Nappaleder ausgeführt und erhält eine Perforation im Griffbereich. Die AMG typisch abgeflachte Form stammt aus dem Motorsport und betont die Sportlichkeit des Cockpits. Ergonomisch positionierte Touch-Bedienfelder bieten intuitiven Bedienkomfort und fördern ein fokussiertes Fahren. Berührungsempfindlichkeit der Touch-Bedienfelder über Zentral-Display einstellbar.		L6J	0,00 0,00	S

Mercedes-AMG.

Mercedes-AMG EQS 53 4MATIC+ Mercedes-AMG Interieur

	Code	Preis Euro inkl. MwSt. exkl. MwSt.	Mercedes-AMG EQS 53 4MATIC+
<p>AMG Performance Lenkrad in Leder Nappa / Mikrofaser MICROCUT</p> <p>Bei diesem AMG Lenkrad trifft edles Nappaleder auf griffige Mikrofaser MICROCUT – für perfekten Grip und präzises Steuern. Die AMG typisch abgeflachte Form stammt aus dem Motorsport und betont die Sportlichkeit des Cockpits. Ergonomisch positionierte Touch-Bedienfelder bieten intuitiven Bedienkomfort und fördern ein fokussiertes Fahren.</p> <p>Berührungsempfindlichkeit der Touch-Bedienfelder über Zentral-Display einstellbar.</p> <p>Nur mit Fahrassistenz-Paket Plus (P20)</p> <p>Nicht mit Polster Leder Nappa AMG nevgrau / balaobraun (859)</p>	 L6K	499,80 420,00	●
<p>AMG Performance Lenkrad in Carbon-Design / Mikrofaser MICROCUT</p> <p>Bei diesem AMG Lenkrad trifft markantes Carbon auf griffige Mikrofaser MICROCUT – ein optisches und haptisches Highlight. Die AMG typisch abgeflachte Form stammt aus dem Motorsport und betont die Sportlichkeit des Cockpits. Ergonomisch positionierte Touch-Bedienfelder bieten intuitiven Bedienkomfort und fördern ein fokussiertes Fahren.</p> <p>Nicht mit Polster Leder Nappa AMG nevgrau / balaobraun (859)</p>	 L6H	975,80 820,00	●
<p>Lenkradheizung</p> <p>Damit haben Sie Ihren Mercedes auch an kalten Tagen perfekt im Griff: Die Lenkradheizung verwöhnt Ihre Hände bei Bedarf mit wohliger Wärme. Diese ist auf Knopfdruck aktivierbar und lässt sich separat von den Klimateinstellungen an Bord steuern.</p>	 443	583,10 490,00	●

Mercedes-AMG.

MANUFAKTUR Interieur-Paket

Elemente des MANUFAKTUR Interieur-Pakets: MANUFAKTUR Farbkonzept in einer von fünf Kontrastkombinationen welche Polsterung, Türmittelfelder/Armauflage, Mittelkonsole/Armauflage und Instrumententafel-Unterteil betreffen: MANUFAKTUR Sonderpolsterung Leder Exklusiv Nappa; MANUFAKTUR Lenkrad basierend auf AMG Performance Lenkrad in Leder Nappa (L6J); MANUFAKTUR Kopfstützenkissen im Fond mit gesticktem AMG Schriftzug (C06); MANUFAKTUR Fußmatten Hochflor mit gesticktem AMG Schriftzug (C54); MANUFAKTUR Einstiegsleisten mit Schriftzug "AMG", beleuchtet (328); MANUFAKTUR Schriftzug Chrom-Optik glänzend in Mittelkonsole vorn (C50); MANUFAKTUR Schriftzug gestickt in Hutablage (C51).

Nur mit Komfortsitze (7U2), Komfort-Kopfstützen vorn (436), Innenhimmel Stoff schwarz (51U), Sitzklimatisierung für Fahrer und Beifahrer (401), Multikontursitze für Fahrer und Beifahrer (399), Sitzlehnen im Fond klappbar (287), Memory-Paket (275) und MANUFAKTUR Leder Exklusiv Nappa (952/954/957/958/959)

Mit Fondsitze-Paket (PAS), Fondsitze-Paket Plus (PAT) und ENERGIZING Paket Fond (PBT)

Enthält zusätzliche "Sofakissen" in MANUFAKTUR Farbe



MANUFAKTUR Leder Exklusiv Nappa yachtblau/schwarz

Inklusive Innenhimmel Stoff schwarz (51U)



952

0,00
0,00

○

MANUFAKTUR Leder Exklusiv Nappa tobaccobraun/schwarz

Inklusive Innenhimmel Stoff schwarz (51U)



954

0,00
0,00

○

MANUFAKTUR Leder Exklusiv Nappa mysticrot/schwarz

Inklusive Innenhimmel Stoff schwarz (51U)



957

0,00
0,00

○

MANUFAKTUR Leder Exklusiv Nappa roségrau/schwarz

Inklusive Innenhimmel Stoff schwarz (51U)



958

0,00
0,00

○

MANUFAKTUR Leder Exklusiv Nappa tiefweiß/schwarz

Inklusive Innenhimmel Stoff schwarz (51U)



959

0,00
0,00

○

Code
Preis Euro
inkl. MwSt.
exkl. MwSt.

Mercedes-AMG
EQS 53 4MATIC+

Mercedes-AMG.

MANUFAKTUR Interieur-Paket

		Code	Preis Euro inkl. MwSt. exkl. MwSt.	Mercedes-AMG EQS 53 4MATIC+
Innenhimmel Stoff schwarz		51U	0,00 0,00	○
MANUFAKTUR Fußmatten Hochflor mit gesticktem AMG Schriftzug		C54	0,00 0,00	S
MANUFAKTUR Lenkrad basierend auf AMG Performance Lenkrad in Leder Nappa Dieses AMG Lenkrad ist durchgängig in edlem Nappaleder ausgeführt und erhält eine Perforation im Griffbereich. Die AMG typisch abgeflachte Form stammt aus dem Motorsport und betont die Sportlichkeit des Cockpits. Ergonomisch positionierte Touch-Bedienfelder bieten intuitiven Bedienkomfort und fördern ein fokussiertes Fahren.		L6J	0,00 0,00	S

Mercedes-AMG.

AMG-Night-Paket

Elemente der Ausstattungslinie AMG-Night-Paket: Außenspiegelgehäuse in Schwarz hochglänzend, i. V. mit Lackierung schwarz uni in Wagenfarbe lackiert; Spiegelfuß in Schwarz; Bordkanten- und Fensterlinienzierstäbe in Schwarz; wärmedämmend dunkel getöntes Glas (840) ab B-Säule, optional Entfall wärmedämmend dunkel getöntes Glas (U50); AMG spezifische Seitenschweller mit Türzierleisten in Schwarzchrom; Zierteile auf A-Wing und Frontsplitter sowie auf den Flics und Finnen an den Lufteinlässen links und rechts in Schwarzchrom; AMG spezifisches Zierteil an der Heckschürze mit 3 Lamellen links und rechts in Schwarzchrom.



53,3 cm (21") AMG Leichtmetallräder im 5-Doppelspeichen-Design
aerodynamisch optimiert, tantalgrau lackiert und glanzgedreht mit 275/40 R 21 auf 10 J x 21 H2 ET 47



Code
Preis Euro
inkl. MwSt.
exkl. MwSt.

P60
1.130,50
950,00

Mercedes-AMG
EQS 53 4MATIC+

●

53,3 cm (21") AMG Leichtmetallräder im Kreuzspeichen-Design
aerodynamisch optimiert, tantalgrau lackiert und glanzgedreht mit 275/40 R 21 auf 10 J x 21 H2 ET 47



RWO
0,00
0,00

RWZ
1.666,00
1.400,00

S

●

53,3 cm (21") AMG Leichtmetallräder im Kreuzspeichen-Design
aerodynamisch optimiert, schwarz matt lackiert und Felgenhorn glanzgedreht mit 275/40 R 21 auf 10 J x 21 H2 ET 47



RWW
1.725,50
1.450,00

●

55,9 cm (22") AMG Leichtmetallräder im Vielspeichen-Design
aerodynamisch optimiert, schwarz matt lackiert und Felgenhorn glanzgedreht mit 275/35 R 22 auf 10 J x 22 H2 ET 47



RPD
2.618,00
2.200,00

●

Mercedes-AMG.

AMG-Night-Paket II

Das AMG Night-Paket II ist ideal für Individualisten, die hochklassige Design-Details zu schätzen wissen. Zusätzliche Elemente in Schwarzchrom, etwa die Kühlerverkleidung oder der Mercedes Stern am Heck, verwandeln Ihren Mercedes-AMG in einen echten Blickfang.

Bestandteile: Schwarz lackierte Kühlerlamellen (5U6) und Typkennzeichen auf Heckdeckel und Kotflügeln in Schwarzchrom (7U8)

Nur mit AMG Night-Paket (P60)

Nicht mit MANUFAKTUR Sonderlacken (056/190/385/660/677/934)



Code

PAZ

Preis Euro
inkl. MwSt.
exkl. MwSt.

654,50
550,00

Mercedes-AMG
EQS 53 4MATIC+



● lieferbar gegen Mehrpreis

○ als Sonderausstattung ohne Mehrpreis lieferbar

S Serienausstattung

– nicht lieferbar

Abbildungen können Sonderausstattungen beinhalten.

Mercedes-AMG.

AMG Technik/AMG Performance Studio

Bremssättel rot lackiert

Nicht mit Bremssättel silberfarben lackiert (B06) und AMG Keramik Hochleistungs-Verbundbremsanlage (B07)



Code

Preis Euro
inkl. MwSt.
exkl. MwSt.

Mercedes-AMG
EQS 53 4MATIC+

U70

809,20
680,00

●

AMG Performance Abrisskante in Schwarz hochglänzend

Nur in Verbindung AMG Night-Paket (P60)
Nicht mit AMG Abrisskante (U47)



U97

297,50
250,00

●

AMG DYNAMIC PLUS Paket

Das AMG DYNAMIC PLUS Paket bringt maximalen, AMG typischen Fahrspaß in den elektrischen Antrieb Ihres EQS 53 4MATIC+. Es kombiniert ausgewählte Performance-Extras wie den spürbaren Boost für den RACE START und die mitreißende AMG Sound Experience Performance. So wird das Fahrerlebnis in Ihrem Mercedes-AMG EQS noch emotionaler.

Bestandteile: Boost für RACE START durch kurzzeitige Erhöhung von maximaler Leistung und Drehmoment; AMG Sound Experience Performance, in drei Ausprägungen „Balanced“, „Sport“ und „Powerful“; AMG Driver's Package (250) für eine auf 250 km/h angehobene maximale Höchstgeschwindigkeit

Enthält AMG Driver's Package (250)



P71

4.760,00
4.000,00

●

AMG Lenkradtasten

Die AMG Lenkradtasten erlauben Ihnen eine schnelle und zielsichere Bedienung spezifischer fahrdynamischer Funktionen. Für ein fokussiertes, konzentriertes und leistungsorientiertes Fahrgefühl – und für eine authentische Rennwagen-Atmosphäre im Cockpit Ihres AMG.

Berührungsempfindlichkeit über Zentral-Display einstellbar



U88

0,00
0,00

S

Mercedes-AMG.

AMG Technik/AMG Performance Studio

AMG Keramik Hochleistungs-Verbundbremsanlage

Die AMG Keramik Hochleistungs-Verbundbremsanlage (Vorderachse) ist der perfekte Gegenspieler für den kraftvollen Antrieb Ihres AMG. Sie steht auch bei extremer Beanspruchung für kurze Bremswege, präzise Dosierbarkeit und maximale Ausdauer. Sie zeichnet sich gegenüber der Serienbremse durch ein niedrigeres Gewicht aus und steigert so die Agilität.



Code

B07

Preis Euro
inkl. MwSt.
exkl. MwSt.

4.998,00
4.200,00

Mercedes-AMG
EQS 53 4MATIC+



AMG TRACK PACE

AMG TRACK PACE verwandelt Ihr AMG Fahrzeug in Ihren virtuellen Renningenieur. Mit Hilfe von Runden-, Sektor- und Beschleunigungszeiten sowie ausgewählten Live-Telemetriedaten können Sie Ihr Fahrkönnen auf abgesperrten Strecken gezielt analysieren und verbessern.

Die Verwendung von AMG TRACK PACE ist nur für abgesperrte Strecken vorgesehen.



256

297,50
250,00



Mit AMG DYNAMIC PLUS Paket (P71)

0,00
0,00



Serien- und Sonderausstattung.



Exterieur	53
Licht und Sicht	53
Schließsysteme	54
Scheiben und Spiegel	55
Dachsysteme	52
Anbauteile	56
Anhängevorrichtung	56
Räder	57
Winterkompletträder	58
Interieur	59
Sitze	63
Fußraum	66
Klimatisierung	67
Ablagen	67
Koffer- und Laderaum	68
Sicherheit und Assistenzsysteme	69
Parken und Rangieren	74
Infotainment, Navigation und Kommunikation	76
Technik	83

Serien- und Sonderausstattung.





Exterieur

Licht und Sicht

	Code	Preis Euro inkl. MwSt. exkl. MwSt.	EQS 450+	EQS 450 4MATIC	EQS 500 4MATIC	EQS 580 4MATIC	Mercedes-AMG EQS 53 4MATIC+
<p>Adaptiver Fernlicht-Assistent</p> <p>Sie aktivieren das System mit einem Bedienvorgang und nutzen dann den Vorteil der hohen Leuchtweite. Immer wenn der Adaptive Fernlicht-Assistent keine Fahrzeuge voraus oder Gegenverkehr registriert, schaltet er das Fernlicht zu. So können Sie die Fahrbahn oder Gefahren besser erkennen. Und: Sie müssen nicht ständig selbst zum Abblendlicht wechseln.</p> <p>Nicht mit DIGITAL LIGHT (PAX)</p>	608	0,00 0,00	S	S	S	S	–
<p>Adaptiver Fernlicht-Assistent Plus</p> <p>Fahren Sie mit Dauerfernlicht. Das macht die Nacht fast zum Tag und entlastet Sie bei Ihren Fahraufgaben. Weit sehen, nicht blenden – nach diesem Motto agiert der Adaptive Fernlicht-Assistent Plus. Gegenverkehr oder vorausfahrende Fahrzeuge spart das intelligente System über hochpräzise LEDs aus: Sie müssen nicht ständig zum Abblendlicht wechseln.</p>	628	0,00 0,00	○	○	○	○	S
<p>LED High Performance-Scheinwerfer</p> <p>Mehr Sicherheit bei Nacht und eine unverwechselbare, markante Optik bieten die LED High Performance-Scheinwerfer. Dank LED-Technik leuchten sie die Fahrbahn besser aus als konventionelle Scheinwerfer – bei niedrigerem Energieverbrauch. Die adaptiven Heckleuchten in LED-Technik passen ihre Lichtintensität an die Umgebungsbedingungen an.</p> <p>Nicht mit DIGITAL LIGHT (PAX)</p>	632	0,00 0,00	S	S	S	S	–
<p>DIGITAL LIGHT</p> <p>Mit DIGITAL LIGHT erleben Sie brillante Lichtverhältnisse – ständig angepasst an andere Verkehrsteilnehmer und an die Umgebung. Zusätzlich wird Sie das DIGITAL LIGHT mit seinen Projektionsfunktionen faszinieren, die entsprechend der lokalen Zulassungsbestimmungen verfügbar sind, aktuell mit Teilumfängen in den USA, der EU, China und den Golfstaaten.</p> <p>Enthält Leuchtenband vorn (324) und Adaptiver Fernlicht-Assistent Plus (628)</p> <p>Enthalten in Advanced-Plus-Paket (PDB), Premium-Paket (PDC) und Premium-Plus-Paket (PDD)</p> <p>Nicht mit Aktiver Brems-Assistent (258), Geschwindigkeitslimit-Assistent (504), Park-Paket mit Rückfahrkamera (P44) oder Advanced-Paket (PDA)</p>	PAX	0,00 0,00	○	○	○	○	S
<p>Spiegel-Paket</p> <p>Das Spiegel-Paket erleichtert Ihren automobilen Alltag: Elektrisch anklappbare Außenspiegel schützen Ihr Fahrzeug beim Parken vor ärgerlichen Beschädigungen. Zusätzlich steigen Sie mit der Umfeldbeleuchtung bei Dunkelheit komfortabler ein und aus. Attraktiver Hingucker: die Projektion des Markenlogos neben den geöffneten Seitentüren.</p> <p>Enthält Innen- und Außenspiegel automatisch abblendend (249), Außenspiegel elektrisch anklappbar (500) und Umfeldbeleuchtung mit Projektion des Markenlogos (587)</p>	P49	0,00 0,00	S	S	S	S	S

Serien- und Sonderausstattung.

Exterieur Schließsysteme

	Code	Preis Euro inkl. MwSt. exkl. MwSt.	EQS 450+	EQS 450 4MATIC	EQS 500 4MATIC	EQS 580 4MATIC	Mercedes-AMG EQS 53 4MATIC+
<p>Fahrzeugschlüssel in Schwarz mit Zierrahmen in Roségold</p> 	B60	119,00 100,00	●	●	●	●	●
<p>KEYLESS-GO Komfort-Paket Maximaler Komfort für Ihren automobilen Alltag: Mit dem KEYLESS-GO Komfort-Paket können Sie Ihr Fahrzeug starten und verriegeln, indem Sie Ihren Schlüssel schlicht und einfach bei sich tragen. Die Funktion HANDS-FREE ACCESS ermöglicht ein berührungsloses und vollautomatisches Öffnen und Schließen der Heckklappe. Enthält HANDS-FREE ACCESS (871) und KEYLESS-GO mit flächenbündigen Türgriffen (889)</p> 	P17	0,00 0,00	S	S	S	S	S
<p>GUARD 360° Fahrzeugschutz Plus GUARD 360° Fahrzeugschutz Plus bietet eine Rundum-Überwachung des Fahrzeugumfelds. Dank Einbruch- und Diebstahlwarnanlage sowie Notfall-Schlüsseldeaktivierung können Sie schnell handeln. Unterwegs benachrichtigt Sie die Kollisionserkennung per App. Zudem erhöht der Dienst Hilfe bei Fahrzeugdiebstahl die Chance, Ihr Eigentum wiederzubeschaffen. Für die Nutzung der Dienste ist eine Registrierung im Mercedes me Portal sowie die Zustimmung zu den Nutzungsbedingungen für die Mercedes me connect Dienste notwendig. Zusätzlich muss das jeweilige Fahrzeug mit dem Benutzerkonto verknüpft sein. Nach Ablauf der initialen Laufzeit können die Dienste kostenpflichtig verlängert werden. Die erstmalige Aktivierung der Dienste ist innerhalb von 1 Jahr ab Erstzulassung oder Inbetriebnahme durch den Kunden möglich, je nachdem was zuerst erfolgt. Der Innenraumschutz kann per Multimediasystem bei ausgeschalteter Zündung deaktiviert werden. Der Abschleppschutz ist nach dem Abschließen des Fahrzeugs über den elektronischen Schlüssel automatisch aktiv. Die Hilfe bei Fahrzeugdiebstahl (Diebstahlhilfe) ist unabhängig von der Fahrzeugortung, die ein Fahrzeugnutzer selbst aktivieren oder deaktivieren kann. Die Hilfe bei Fahrzeugdiebstahl (Diebstahlhilfe) startet dagegen – in enger Abstimmung mit der Polizei – ausschließlich ein Mitarbeiter des Sicherheitscenters unseres zertifizierten Partners. Die Notfall-Schlüsseldeaktivierung setzt eine aktive Datenverbindung Ihres Smartphones und Fahrzeugs voraus. Zudem muss Ihre Fahrzeugbatterie ausreichend geladen sein, damit die Schlüssel deaktiviert werden können. Enthält Einbruch- und Diebstahlwarnanlage (EDW) (551) und Innenraumabsicherung (882)</p> 	P82	856,80 720,00	●	●	●	●	●
<p>Garagentoröffner Genießen Sie den außergewöhnlichen Bedienkomfort Ihres Mercedes-Benz auch wenn Sie nach Hause kommen. Per einfachem Tastendruck öffnet der im Innenspiegel integrierte Garagentoröffner das mit ihm verbundene Tür- und Torsystem. Somit übernimmt der Garagentoröffner die Funktion einer separaten Fernbedienung – und macht diese damit überflüssig. Informationen über die Verwendung mit bestimmten Garagentorantrieben erhalten Sie über http://www.homelink.com</p> 	231	267,75 225,00	●	●	●	●	●

Serien- und Sonderausstattung.

Exterieur

Scheiben und Spiegel

Scheibenwaschanlage beheizt

Für Ihren freien Durchblick und damit eine sichere Fahrt auch bei kalten Temperaturen ist das System der Scheibenwaschanlage beheizt. Damit kann es unter anderem das im Winter typische Vereisen verhindern. So können Sie Ihre Frontscheibe möglichst optimal reinigen.



Code

875

Preis Euro
inkl. MwSt.
exkl. MwSt.

136,85
115,00

EQS 450+

●

EQS 450 4MATIC

●

EQS 500 4MATIC

●

EQS 580 4MATIC

●

Mercedes-AMG
EQS 53 4MATIC+

●

Frontscheibe, beheizt

Verschaffen Sie sich auch bei einer vereisten Frontscheibe schnell und komfortabel freie Sicht – ganz bequem per Knopfdruck und ohne lästiges Kratzen. Eine in die Frontscheibe integrierte, nicht sichtbare Heizung taut das Eis in kürzester Zeit so weit an, dass es sich mit den Scheibenwischern leicht entfernen lässt.



597

690,20
580,00

●

●

●

●

●

Wärmedämmend dunkel getöntes Glas

Mit der dunklen Tönung der hinteren Seitenfenster sowie der Heckscheibe unterstreichen Sie den sportlichen und individuellen Eindruck. Gleichzeitig schützt das die Fondpassagiere und den Innenraum vor neugierigen Blicken und direkter Sonneneinstrahlung.

Enthalten in Night-Paket (P55)



840

464,10
390,00

●

●

●

●

●

GUARD 360° einbruchhemmendes Verbundsicherheitsglas mit Wärme- und Geräuschdämmung

Erleben Sie ausgezeichneten Geräuschkomfort und damit mehr Ruhe: Die Schallisolierung reduziert störende Außengeräusche deutlich. Entspannte Unterhaltungen etwa sind selbst bei hohen Geschwindigkeiten möglich. So erhält die spezielle Verglasung zusammen mit dem optimierten Hitzeschutz Ihre Konzentration für eine gelassene Fahrt.

Nur mit Fahrassistenz-Paket Plus (P20)



596

1.368,50
1.150,00

●

●

●

●

●

Dachsysteme

Panorama-Schiebedach

Ob geöffnet oder geschlossen: Mit dem Panorama-Schiebedach erleben Sie ein faszinierendes Freiheitsgefühl und genießen im Innenraum ein angenehm helles Ambiente. Auch von außen betrachtet hat das großzügige Schiebedach eine einzigartige Wirkung, denn es verleiht dem Exterieur Leichtigkeit und Exklusivität. Innovativ: die Bedienung per Touch-Slider.

Enthalten in Premium-Paket (PDC) und Premium-Plus-Paket (PDD)



413

1.939,70
1.630,00

●

●

●

●

●

Serien- und Sonderausstattung.

Exterieur Anbauteile

Kühlerverkleidung mit Mercedes-Benz Pattern

Ihr Garant für einen prestigeträchtigen Auftritt: Die Black-Panel-Kühlerverkleidung des EQS ist mit fein gestalteten Sternen versehen. Besonders aus der Nähe macht das Ihre Liebe zum Detail deutlich.
Nicht mit Serienausstattung Exterieur (P76)



Code

Preis Euro
inkl. MwSt.
exkl. MwSt.

EQS 450+

EQS 450 4MATIC

EQS 500 4MATIC

EQS 580 4MATIC

Mercedes-AMG
EQS 53 4MATIC+

5U4

392,70
330,00

●

●

●

●

-

AMG Abrisskante

Die in Wagenfarbe lackierte AMG Abrisskante ist ein starkes Statement für Ihr Streben nach überlegener Performance: Das deutlich sichtbare Aerodynamik-Element reduziert den Auftrieb an der Hinterachse und unterstützt so besonders bei hohen Geschwindigkeiten ein neutrales Fahrverhalten.

Nur mit AMG Line Exterieur (P31) oder Mercedes-AMG Exterieur (PUF)



U47

416,50
350,00

●

●

●

●

S

Anhängervorrichtung

Anhängervorrichtung mit ESP® Anhängerstabilisierung

Erweitern Sie mit der Anhängervorrichtung die Transportmöglichkeiten. Dazu ent- bzw. verriegeln Sie den Kugelhals ganz einfach und komfortabel per Tastendruck. Sehr vielseitig: Neben der Mitnahme des Wohnwagens oder Anhängers, können Sie auch Ihren Fahrradträger darauf montieren.

Mit Lines und anderen Ausstattungen kann es zu abweichenden Anhängelasten kommen.

Nicht mit Fondsitze elektrisch einstellbar (223), Sidebags im Fond (293), Komfort-Armlehne im Fond (326), Sitzklimatisierung im Fond (402), Komfort-Kopfstützen im Fond (437), MBUX Fond-Tablet (447), Kabelloses Ladesystem für mobile Endgeräte im Fond (898), Sitzkomfort-Paket Fond (P43), Fondsitz-Paket (PAS) oder Fondsitz-Paket Plus (PAT)



550

999,60
840,00

●

●





●

-

●

Serien- und Sonderausstattung.

Exterieur Räder

	Code	Preis Euro inkl. MwSt. exkl. MwSt.	EQS 450+	EQS 450 4MATIC	EQS 500 4MATIC	EQS 580 4MATIC	Mercedes-AMG EQS 53 4MATIC+
Sportreifen Nur mit Leichtmetallrädern 18R, 19R, RWX oder RWY 	R03	392,70 330,00	●	●	●	●	-
Reifen mit Notlaufeigenschaften Bleiben Sie auch bei Druckverlust in einem oder mehreren Reifen mobil. Dank der verstärkten Seitenwände Ihrer Reifen können Sie Gefahrenzonen wie Tunnel oder Autobahnen sicher verlassen und die nächste Werkstatt ansteuern. Je nach Beladung sind bis zu 80 Kilometer mit maximal 80 km/h möglich. Die Höchstgeschwindigkeit ist im entlüfteten Zustand auf 80 km/h begrenzt. Bei Teilbeladung wird eine Restlaufstrecke von maximal 80 km erreicht. Ist das Fahrzeug voll beladen, sind maximal 30 km möglich. Ist der Reifen nur zum Teil entlüftet, vergrößert sich die Restlaufleistung. Nur mit Leichtmetallrädern 18R, 19R, RWX oder RWY Nicht mit TIREFIT (B51) 	R66	416,50 350,00	●	●	●	●	-
Reifendruckkontrolle* Das System überwacht für Sie den Reifendruck und warnt bei einem Druckabfall. Dadurch können Sie schneller auf diese Gefahrensituation reagieren. Ein zu niedriger Reifendruck kann auch den Bremsweg verlängern. Wenn Sie die Kontrolle darauf hinweist, sollten Sie schnell Luft nachfüllen. Ein korrekter Reifendruck erhöht außerdem die Laufleistung. Neu montierte Räder kann das System nach etwa zehn Minuten Fahrt automatisch erkennen und der richtigen Position am Fahrzeug zuordnen. Sollte das System nicht warnfähig sein, zeigt es eine Fehlermeldung an. In diesem Fall blinkt die Reifendruckkontroll-Warnleuchte für eine Minute und leuchtet dann kontinuierlich. Der empfohlene Reifendruck hängt unter anderem von der Beladung und der Höchstgeschwindigkeit ab. Der Fahrer kann deshalb die Reifendruckkontrolle im Bedienmenü unter „Service/Reifendruck“ einstellen und die neuen Referenzwerte per Tastendruck bestätigen. 	475	0,00 0,00	S	S	S	S	S
TIREFIT Ihre schnelle Übergangslösung bei einem kleineren Reifendefekt. Schäden durch eingefahrene Nägel oder Scherben dichtet das per Luftkompressor eingeblasene Dichtmittel ab. Somit können Sie mit bis zu 80 km/h zur nächsten Werkstatt weiterfahren. In folgenden Fällen kann das Reifendichtmittel nicht für ausreichende Pannenhilfe sorgen, da es den Reifen nicht abdichten kann: Bei größeren Schnitt- oder Stichbeschädigungen des Reifens, bei Schäden an der Felge, wenn Sie mit sehr niedrigem Reifendruck oder luftleeren Reifen gefahren sind. Nicht mit Reifen mit Notlaufeigenschaften (R66) 	B51	0,00 0,00	S	S	S	S	S



* Unsere Fahrerassistenz- und Sicherheitssysteme sind Hilfsmittel und entbinden Sie nicht von Ihrer Verantwortung als Fahrer. Beachten Sie die Hinweise in der Betriebsanleitung und die dort beschriebenen Systemgrenzen.

Bitte beachten Sie: Je geringer bei einer bestimmten Radgröße der Querschnitt der Reifen ist, desto schlechter ist der Fahrkomfort auf schlechten Straßen. Abroll- und Dämpfungskomfort nehmen ab und die Gefahr, dass es beim Überfahren von Hindernissen zu Beschädigung von Reifen und Rädern kommt, steigt.

Serien- und Sonderausstattung.

Exterieur



Winterkompletträder

	Code	Preis Euro inkl. MwSt. exkl. MwSt.	EQS 450+	EQS 450 4MATIC	EQS 500 4MATIC	EQS 580 4MATIC	Mercedes-AMG EQS 53 4MATIC+
<p>Winter-Kompletträder M+S 4-fach 48,3 cm (19") Leichtmetallräder im 5-Doppelspeichen-Design mit voll abdeckender Aero-Blende Bicolor in Schwarz und Silber mit 235/50 R19 auf 8,0J x 19H2 ET45 Höchstgeschwindigkeit 210 km/h Enthält Winterräder ab Werk montiert (651) oder Sommerräder ab Werk montiert (652) Die zentrale Verwahrung bis zum ersten Kundenabruf ist im Preis enthalten. Dies gilt für maximal neun Monate. Bei Wahl von Sommerbereifung mit Notlaufeigenschaften (R66), sind keine Notlaufeigenschaften im Winterkomplettrad erhalten. Nicht mit 48,3 cm (19") Leichtmetallräder im 5-Doppelspeichen-Design (65R)</p>		4R6 2.677,50 2.250,00	●	●	●	●	-
<p>Winter-Kompletträder M+S 4-fach 53,3 cm (21") Leichtmetallräder im 5-Speichen-Design aerodynamisch optimiert, schwarz lackiert und glanzgedreht mit 265/40 R 21 auf 9,5 J x 21 ET 41,5 Höchstgeschwindigkeit 210 km/h Enthält Reifen mit Notlaufeigenschaften (R66), Winterräder ab Werk montiert (651) oder Sommerräder ab Werk montiert (652) Die zentrale Verwahrung bis zum ersten Kundenabruf ist im Preis enthalten. Dies gilt für maximal neun Monate. Nicht mit 48,3 cm (19") Leichtmetallräder im 5-Doppelspeichen-Design (65R)</p>		5R8 3.867,50 3.250,00	●	●	●	●	-
<p>Winter-Kompletträder M+S 4-fach 53,3 cm (21") AMG Leichtmetallräder im Kreuzspeichen-Design aerodynamisch optimiert, hochglanzschwarz lackiert und glanzgedreht mit 275/40 R 21 auf 10 J x 21 H2 ET 47 Höchstgeschwindigkeit 220 km/h Nicht mit 53,3 cm (21") AMG Leichtmetallräder im Kreuzspeichen-Design (RWW)</p>		9R5 4.403,00 3.700,00	-	-	-	-	●

Bitte beachten Sie: Je geringer bei einer bestimmten Radgröße der Querschnitt der Reifen ist, desto schlechter ist der Fahrkomfort auf schlechten Straßen. Abroll- und Dämpfungskomfort nehmen ab und die Gefahr, dass es beim Überfahren von Hindernissen zu Beschädigung von Reifen und Rädern kommt, steigt.



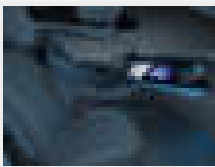

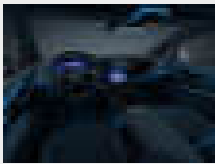
Serien- und Sonderausstattung.

Interieur

		Code	Preis Euro inkl. MwSt. exkl. MwSt.	EQS 450+	EQS 450 4MATIC	EQS 500 4MATIC	EQS 580 4MATIC	Mercedes-AMG EQS 53 4MATIC+
<p>Aktive Ambientebeleuchtung</p> <p>Mit der Aktiven Ambientebeleuchtung erleben Sie einen Technologiesprung. Sie verbindet Ästhetik mit innovativer Fahrerinformation und erweiterten Funktionen. Dazu verschmelzen umlaufende Lichtbänder und Zierelemente zu einer zusätzlichen Lichtebene. Diese unterstützt auch Fahrassistenzsysteme visuell und betont so die Intelligenz Ihres Fahrzeugs.</p> <p>Nur mit Advanced-Plus-Paket (PDB), Premium-Paket (PDC) oder Premium-Plus-Paket (PDD)</p>		878	702,10 590,00	●	●	●	●	●
<p>Sonnenblenden ausziehbar</p> <p>Schützen Sie sich mit einem Handgriff vor störender Sonneneinstrahlung. Die ausziehbaren und seitlich schwenkbaren Sonnenblenden für Fahrer und Beifahrer lassen sich leicht einstellen – je nachdem, ob irritierendes Licht von vorne oder von der Seite einfällt. In die Innenseiten ist jeweils ein Kosmetikspiegel mit LED-Beleuchtung integriert.</p>		543	113,05 95,00	●	●	●	●	●
<p>Adaptive Fondbeleuchtung</p> <p>Ganz gleich, ob Sie ein Buch lesen oder am Laptop arbeiten: Sie passen das Innenraumlicht in Helligkeit sowie Farbtemperatur ganz nach Ihrem Geschmack und Empfinden an. LED-Spotlights steuern Sie zudem individuell auf Ihre Wunschposition. Funkelnde adaptive Fondlichtstreifen ergänzen die Lichtfunktionen und steigern die Beleuchtungsqualität.</p> <p>Nur mit Fondsitz-Paket Plus (PAT)</p>		236	0,00 0,00	○	○	○	○	○
<p>Innenraumlicht-Paket</p> <p>Mehr Licht, mehr Atmosphäre, bessere Orientierung: Das Innenraumlicht-Paket sorgt für eine umfassendere direkte und indirekte Beleuchtung. Die zusätzlichen Licht-Elemente schaffen eine angenehme Stimmung und erleichtern die Bedienung.</p>		876	0,00 0,00	S	S	S	S	S
<p>Ambientebeleuchtung</p> <p>Inszenieren Sie das Interieur ganz nach Ihrer persönlichen Vorliebe oder aktuellen Stimmung. Aus den 64 Farben der Ambientebeleuchtung entstehen faszinierende Farbwelten, die sich dynamisch abwechseln oder mehrere Bereiche mit verschiedenen Farben beleuchten. Emotionales Highlight: die Konturbeleuchtung der Sitze.</p> <p>Nicht mit Aktive Ambientebeleuchtung (878)</p>		894	0,00 0,00	S	S	S	S	S



Serien- und Sonderausstattung.

Interieur

		Code	Preis Euro inkl. MwSt. exkl. MwSt.	EQS 450+	EQS 450 4MATIC	EQS 500 4MATIC	EQS 580 4MATIC	Mercedes-AMG EQS 53 4MATIC+
Memory-Paket Mit dem Memory-Paket können Sie bis zu 3 verschiedene Sitzpositionen speichern und komfortabel auswählen. Zusätzlich werden die Stellungen von Lenksäule, Außenspiegeln und dem optionalen Head-up-Display gespeichert. Haben Sie ein Nutzerprofil angelegt, so müssen Sie dieses im Zentral-Display aktivieren, um Ihre persönlichen Einstellungen abzurufen. Enthält Vordersitz links elektrisch verstellbar mit Memory-Funktion (241) und Vordersitz rechts elektrisch verstellbar mit Memory-Funktion (242)		275	0,00 0,00	S	S	S	S	S
Mittelkonsole Feinstrukturoptik schwarz Nur mit Display-Paket (PAI)		661	178,50 150,00	●	●	●	-	-
Mittelkonsole in Holz Nussbaum Schiffsdeck offenporig Nur mit Zierelemente Holz Nussbaum Schiffsdeck offenporig (H39) und MBUX Hyperscreen (PAG)		697	0,00 0,00	○	○	○	○	○
AMG Mittelkonsole Carbon Nur mit AMG Zierelemente Carbon (H73) und MBUX Hyperscreen (PAG)		732	0,00 0,00	○	○	○	○	○
Mittelkonsole in Schwarz hochglänzend Nur mit Display-Paket (PAI)		757	0,00 0,00	S	S	S	-	-

Serien- und Sonderausstattung.

Interieur

		Code	Preis Euro inkl. MwSt. exkl. MwSt.	EQS 450+	EQS 450 4MATIC	EQS 500 4MATIC	EQS 580 4MATIC	Mercedes-AMG EQS 53 4MATIC+
Mittelkonsole Holz Linde linestructure anthrazit offenporig Nur mit Zierelemente Holz Linde linestructure anthrazit offenporig (H08) und MBUX Hyperscreen (PAG)		775	0,00 0,00	<input type="radio"/>	<input type="radio"/>	<input type="radio"/>	S	S
Mittelkonsole Holz Magnolie braun offenporig mit Mercedes-Benz Pattern in Aluminium Nur mit Zierelemente Holz Magnolie braun offenporig mit Mercedes-Benz Pattern in Aluminium (H20) und MBUX Hyperscreen (PAG)		781	0,00 0,00	<input type="radio"/>	<input type="radio"/>	<input type="radio"/>	<input type="radio"/>	<input type="radio"/>
Mittelkonsole in Holz Walnuss braun offenporig Nur mit Zierelemente Holz Walnuss braun offenporig (H12) und MBUX Hyperscreen (PAG)		798	0,00 0,00	<input type="radio"/>	<input type="radio"/>	<input type="radio"/>	<input type="radio"/>	<input type="radio"/>

Serien- und Sonderausstattung.

Interieur

ENERGIZING Paket vorn

Komfort für alle Sinne: Dieses Paket bündelt eine Vielzahl an Premium-Ausstattungen mit innovativer Intelligenz. Ihr Mercedes kann Sie gezielt vitalisieren und verwöhnen – für längere Leistungsfähigkeit am Steuer und eine überaus angenehme Fahrt. Mit abwechslungsreichen Komfortprogrammen und attraktiven Extras wie den Multikontursitzen.

Enthält Multikontursitze für Fahrer und Beifahrer (399), Sitzklimatisierung für Fahrer und Beifahrer (401), Lenkradheizung (443), Sitzheizung Plus für Fahrer und Beifahrer (902) und AIR-BALANCE Paket (P21)



Code

Preis Euro
inkl. MwSt.
exkl. MwSt.

EQS 450+

EQS 450 4MATIC

EQS 500 4MATIC

EQS 580 4MATIC

Mercedes-AMG
EQS 53 4MATIC+

PBS

3.778,25
3.175,00

●

●

●

●

●

Mit Sportsitze (7U4)

3.337,95
2.805,00

●

●

●

●

●

Mit Premium-Plus-Paket (PDD)

1.600,55
1.345,00

●

●

●

●

-

583,10
490,00

-

-

-

-

●

ENERGIZING Paket Fond

Mit dem ENERGIZING Paket Fond genießen auch die Passagiere der äußeren Sitzplätze im Fond den einzigartigen ENERGIZING Sinneskomfort. Es bündelt Premium-Ausstattungen und verwöhnt Sie mit abwechslungsreichen Wellness-Programmen und vitalisierenden Fitnessfunktionen – für eine überaus angenehme Fahrt.

Nur mit ENERGIZING Paket vorn (PBS)

Nicht mit Fondsitze-Paket (PAS), Fondsitze-Paket Plus (PAT) und Anhängervorrichtung mit ESP® Anhängerstabilisierung (550)



PBT

10.388,70
8.730,00
6.437,90
5.410,00

●

●

●

-

●

-

-

-

●

-

AIR-BALANCE Paket

Das AIR-BALANCE Paket bietet ein individuelles Beduftungserlebnis im Innenraum – passend zu Ihrer Präferenz und je nach Stimmung. Dank auffrischender Ionisierung der Innenluft trägt es zu einer verbesserten Luftqualität an Bord und zu einem erhöhten Wohlbefinden bei. Ionisierung und Beduftung sind nur bei aktivierter Klimaanlage verfügbar. Die Ionisierung ist nur bei auf der Fahrerseite geöffneter Seitendüse aktivierbar.



P21

440,30
370,00

●

●

●

●

●

ENERGIZING AIR CONTROL Plus

Ein Muss nicht nur für Allergiker: Ein HEPA-Filter reduziert wirkungsvoll Luftverschmutzungen. Zusätzlich überwacht ENERGIZING AIR CONTROL Plus innen wie außen die Luftqualität und zeigt Ihnen das Ergebnis in MBUX an. Je nach Messwert wechselt Ihr Mercedes automatisch zwischen Frisch- und Umluftbetrieb.

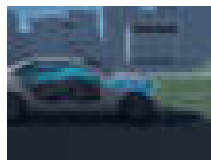

P53

535,50
450,00

●

●





●

●

●

Serien- und Sonderausstattung.

Interieur Sitze

	Code	Preis Euro inkl. MwSt. exkl. MwSt.	EQS 450+	EQS 450 4MATIC	EQS 500 4MATIC	EQS 580 4MATIC	Mercedes-AMG EQS 53 4MATIC+
Komfortsitze Sein Name hält, was er verspricht – mit dem Komfortsitz samt Komfort-Kopfstütze und eleganter Konturbeleuchtung reisen Sie besonders bequem. So können Sie Länge und Höhe sowie die Neigung der Sitzflächen umfassend einstellen. Imponierend ist auch die Auswahl an Polstern und optionalen Komfortfunktionen wie Sitzklimatisierung oder Multikontursitz.		7U2 0,00 0,00	S	S	S	S	○
Multikontursitze für Fahrer und Beifahrer Maßgeschneidert und verwöhnend: Diese Sitze vereinen zahlreiche Einstelloptionen mit exklusiven Wohlfühl-Extras. Ergonomische Details ermöglichen eine perfekt passende Sitzposition. Innovative Seitenkissen sorgen für intensiven Seitenhalt. Die angenehmen Massageeffekte teilweise mit wohltuender Wärme verwandeln jede Fahrt in einen Genuss. Enthalten in Premium-Plus-Paket (PDD)		399 1.737,40 1.460,00 1.297,10 1.090,00	● - ●	● - ●	● - ●	● - ●	- ● -
Mit AMG Line Interieur (P29) und Sportsitze (7U4)		1.297,10 1.090,00	●	●	●	●	-
Sitzkomfort-Paket Fond Bestmöglicher Sitzkomfort im Fond: Die Multikontursitze überzeugen nicht nur mit einer optimalen Sitzposition. Sie wirken auch mit verschiedenen Massageprogrammen aktivierend oder entspannend. Ebenfalls eine echte Wohltat – besonders an kalten Tagen – ist die schnellansprechende Sitzheizung Plus. Enthält Nacken- und Schulterheizung im Fond (322), Multikontursitze im Fond (406) und Sitzheizung Plus im Fond (903) Nur mit Fondsitz-Paket Plus (PAT)		P43 1.416,10 1.190,00	●	●	●	●	●
Fondsitz-Paket Verwandeln Sie Ihren Fond in eine Wohlfühlounge: Dort erleben Sie einen beeindruckenden Sitzkomfort mit elektrisch verstellbaren Rückenlehnen und Sitzklimatisierung. Die Komfort-Armlehne fördert ebenfalls ein entspanntes Reisen – nicht zuletzt dank Doppelcupholder und integrierter induktiver Lademöglichkeit. Enthält Fondsitze elektrisch einstellbar (223) inklusive Sidebags im Fond (293), Komfort-Kopfstützen im Fond (437), Sitzklimatisierung im Fond (402), Komfort-Armlehne im Fond (326) und Kabelloses Ladesystem für mobile Endgeräte im Fond (898)		PAS 3.950,80 3.320,00	●	●	●	S	-
Fondsitz-Paket Plus Verwandeln Sie Ihren Fond in eine umfassend vernetzte Wohlfühlounge. Sie erleben nicht nur einen beeindruckenden Sitzkomfort mit elektrisch verstellbaren Rückenlehnen und Sitzklimatisierung. Auch die intelligente Bedienmöglichkeit über das MBUX Fond-Tablet in der Komfort-Armlehne fasziniert. Enthält Fondsitze elektrisch einstellbar (223) inklusive Sidebags im Fond (293), Adaptive Fondbeleuchtung (236), MBUX Interieur-Assistent im Fond (78B), Komfort-Kopfstützen im Fond (437), MBUX Fond-Tablet (447), Sitzklimatisierung im Fond (402), Komfort-Armlehne im Fond (326) und Kabelloses Ladesystem für mobile Endgeräte im Fond (898) Nur mit Komfortsitz (7U2) und Panorama-Schiebedach (413)		PAT 5.414,50 4.550,00 1.463,70 1.230,00	● - -	● - -	● - -	- ●	● -

● lieferbar gegen Mehrpreis

○ als Sonderausstattung ohne Mehrpreis lieferbar

S Serienausstattung

- nicht lieferbar

Abbildungen können Sonderausstattungen beinhalten.

Serien- und Sonderausstattung.

Interieur Sitze

	Code	Preis Euro inkl. MwSt. exkl. MwSt.	EQS 450+	EQS 450 4MATIC	EQS 500 4MATIC	EQS 580 4MATIC	Mercedes-AMG EQS 53 4MATIC+	
<p>Sitzlehnen im Fond klappbar</p> <p>Ihr kompaktes Fahrzeug verwandelt sich kurzerhand in einen Mini-Transporter. Für Ihre Einkaufstour oder den Wochenendausflug teilen sich die Fondlehnen im Verhältnis von 40:20:40. Doppelt praktisch: Wenn Sie nur das mittlere Segment für längere Gegenstände umklappen, bleiben die beiden äußeren Sitzplätze uneingeschränkt nutzbar.</p>		287	0,00 0,00	S	S	S	S	S
<p>Komfort-Kopfstützen vorn</p> <p>Mehr Komfort für Fahrer und Beifahrer. Die in der Höhe und Längsrichtung verstellbaren Kopfstützen können Ihrer gewünschten Sitzposition angepasst werden – unabhängig von Ihrer Statur.</p> <p>Nur mit Electric Art Interieur (P14) Nicht mit Sportsitze (7u4)</p>		436	0,00 0,00	S	S	S	S	○
<p>Komfort-Kopfstützen im Fond</p> <p>Mit den Komfort-Kopfstützen genießen Ihre Fondpassagiere bei jeder Fahrt erstklassigen Sitzkomfort. Kopf und Nacken werden durch die individuell einstellbaren Seitenwangen entlastet und gestützt. Die hochwertige Polsterung sorgt für fühlbare Behaglichkeit und sichtbare Exklusivität.</p> <p>Nur mit Fondsitz-Paket (PAS) oder Fondsitz-Paket Plus (PAT)</p>		437	0,00 0,00	○	○	○	S	○
<p>4-Wege-Lordosenstütze</p> <p>Für Ihre ergonomische Sitzhaltung und entspannte Rückenmuskulatur. Die 4-Wege-Lordosenstütze ist ein kleines Detail mit großer Wirkung. Sie passt die Sitzkontur an Ihre Lendenwirbelsäule an und gibt ihr Halt. Vier Einstellungen sind möglich: höher, tiefer, schwächer oder stärker.</p> <p>Nicht mit Multikontursitze für Fahrer und Beifahrer (399)</p>		U22	0,00 0,00	S	S	S	S	S
<p>Komfort-Armlehne im Fond</p> <p>Nur mit Fondsitz-Paket (PAS) oder Fondsitz-Paket Plus (PAT) oder ENERGIZING Paket Fond (PBT)</p>		326	0,00 0,00	○	○	○	S	○

Serien- und Sonderausstattung.

Interieur Sitze

		Code	Preis Euro inkl. MwSt. exkl. MwSt.	EQS 450+	EQS 450 4MATIC	EQS 500 4MATIC	EQS 580 4MATIC	Mercedes-AMG EQS 53 4MATIC+
Sitzheizung für Fahrer und Beifahrer Wohlige Wärme und somit hoher Sitz- und Reisekomfort. Bei kühlerem Wetter oder nach Ihrem persönlichen Wunsch bringt die Sitzheizung die Sitzflächen und -lehnen schnell auf angenehme Temperatur. Die Intensität lässt sich in drei Stufen anwählen. Intelligent und komfortabel: Die Sitzheizung schaltet sich automatisch zurück. Nicht mit Sitzheizung Plus für Fahrer und Beifahrer (902) und Sitzklimatisierung für Fahrer und Beifahrer (401)		873	0,00 0,00	S	S	S	S	S
Sitzheizung im Fond Wohlige Wärme bei kühlerem Wetter auch für Ihre Fondpassagiere: die Sitzheizung bringt die Sitzflächen und -lehnen der äußeren Fondplätze schnell auf angenehme Temperatur. Die Intensität lässt sich in drei Stufen auswählen. Intelligent und komfortabel: Die Sitzheizung schaltet sich automatisch zurück.		872	487,90 410,00	●	●	●	-	●
			1.463,70 1.230,00	-	-	-	●	-
Sitzklimatisierung für Fahrer und Beifahrer Die Sitzklimatisierung belüftet die Vordersitze, kühlt sie ab und reguliert so auch die Feuchtigkeit. Bei kühlerem Wetter bringt die Sitzheizung die Sitzflächen und -lehnen schnell auf eine wohlige Temperatur. Auf dieses angenehme Sitzklima möchten Sie nicht mehr verzichten. Nicht mit Polster 105, 111, 121, 651 oder Sitzheizung für Fahrer und Beifahrer (873) Für Mercedes-AMG EQS 53 4MATIC+ enthalten in Premium-Plus-Paket (PDD)		401	1.017,45 855,00	●	●	●	●	●

Serien- und Sonderausstattung.

Interieur Fußraum

	Code	Preis Euro inkl. MwSt. exkl. MwSt.	EQS 450+	EQS 450 4MATIC	EQS 500 4MATIC	EQS 580 4MATIC	Mercedes-AMG EQS 53 4MATIC+
Fußmatten Velours Die Velours-Fußmatten werten Ihr Interieur zusätzlich auf. Sie sind in der jeweiligen Ausstattungsfarbe ausgeführt und eingefasst. Damit fügen Sie sich perfekt in das Interieur-Design ein. Zudem schützen die Matten den Fußraum vor Verschmutzungen – sie lassen sich im Handumdrehen herausnehmen, saugen oder reinigen. Nur mit Electric Art Interieur (P14) Nicht mit Polster 229, 231, 509, 651, Designgurtschlösser vorn und hinten (561)	 U12	0,00 0,00	S	S	S	S	-
AMG Fußmatten Nur mit AMG Line Interieur (P29)	 U26	0,00 0,00	○	○	○	○	S
Einstiegsleisten mit „Mercedes-Benz“ Schriftzug, beleuchtet Selbst der Ein- oder Ausstieg wird zum Erlebnis. Dafür sind die hochwertigen Edelstahl-Leisten mit einem markanten „Mercedes-Benz“-Schriftzug beleuchtet. Das zeigt: Sie legen Wert auf modernen Luxus. Enthalten in AMG Line Interieur (P29), Advanced-Paket (PDA), Advanced-Plus-Paket (PDB), Premium-Paket (PDC) und Premium-Plus-Paket (PDD)	 U25	0,00 0,00	○	○	S	S	-

Serien- und Sonderausstattung.

Interieur Klimatisierung

Klimatisierungsautomatik THERMATIC

Individuellen Klimakomfort auf den vorderen Plätzen bietet die Klimatisierungsautomatik THERMATIC mit 2 Klimazonen: Fahrer und Beifahrer können die Temperatur separat für ihre Seite einstellen und in Nutzerprofilen speichern. Dank des feinfühligem Sensorsystems wird die Innenraumtemperatur konstant gehalten – ganz ohne manuelles Nachregulieren.

Nicht mit Klimatisierungsautomatik THERMOTRONIC (581)

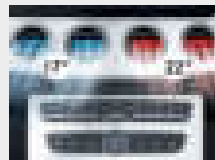

Code

Preis Euro
inkl. MwSt.
exkl. MwSt.

EQS 450+

EQS 450 4MATIC

EQS 500 4MATIC

EQS 580 4MATIC

Mercedes-AMG
EQS 53 4MATIC+

580

0,00
0,00

S

S

S

S

S

Klimatisierungsautomatik THERMOTRONIC

Die Klimatisierungsautomatik THERMOTRONIC mit 4 Klimazonen ermöglicht ein individuelles Wohlfühlklima an Bord. Fahrer und Beifahrer sowie die Fondpassagiere können Temperatur und Luftverteilung jeweils nach ihren persönlichen Bedürfnissen bestimmen. Die Klimaeinstellungen können in Nutzerprofilen gespeichert werden.

Enthalten in Premium-Paket (PDC) und Premium-Plus-Paket (PDD)

Nicht mit Klimatisierungsautomatik THERMATIC (580)



581

797,30
670,00

●

●

●

●

●

Ablagen

Ablagefach unter Mittelkonsole

Enthalten in Advanced-Paket (PDA), Advanced-Plus-Paket (PDB), Premium-Paket (PDC) und Premium-Plus-Paket (PDD)



5B1

0,00
0,00

○

○

S

S

S

Flex-Bottleholder

Mit dem Flex-Bottleholder sind Ihre Getränke immer griffbereit und zugleich sicher in der Mittelkonsole platzierbar. Der praktische große Doppel-Cupholder nimmt 2 Flaschen oder Becher mit einem Volumen von bis zu 770 ml auf.

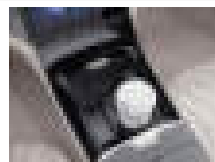

309

0,00
0,00

S

S

S



S

S

Serien- und Sonderausstattung.

Interieur

Koffer- und Laderaum

		Code	Preis Euro inkl. MwSt. exkl. MwSt.	EQS 450+	EQS 450 4MATIC	EQS 500 4MATIC	EQS 580 4MATIC	Mercedes-AMG EQS 53 4MATIC+
<p>EASY-PACK Laderaumabdeckung</p> <p>Schützen Sie Ihr Gepäck vor Sonne und neugierigen Blicken: Die EASY-PACK Laderaumabdeckung besteht aus einem Rollo, das hinter den Fondsitzen angebracht wird. Dieses können Sie jederzeit entfernen und in dem vorgesehenen Fach unter dem Ladeboden verstauen.</p>		723	0,00 0,00	S	S	S	S	S
<p>EASY-PACK Heckklappe</p> <p>Richtig praktisch: Die EASY-PACK Heckklappe lässt sich elektrisch öffnen und schließen und macht das Be- und Entladen des Gepäckraums noch komfortabler. Sie können das Öffnen und Schließen ganz bequem per Knopfdruck starten und jederzeit durch einen weiteren Knopfdruck unterbrechen.</p>		890	0,00 0,00	S	S	S	S	S
<p>Trennnetz</p> <p>Diese Ausstattung kann Sie vor nicht ausreichend fixierten Gegenständen im Gepäckraum schützen. Das Trennnetz ist dabei sehr einfach zu handhaben. Sie können es mit wenigen Griffen anbringen beziehungsweise wieder abmontieren.</p> <p>Nur mit Panorama-Schiebedach (413)</p> <p>Nicht mit MBUX Interieur-Assistent im Fond (78B) und Fondsitz-Paket Plus (PAT)</p>		U40	178,50 150,00	●	●	●	●	●

Serien- und Sonderausstattung.



Sicherheit und Assistenzsysteme

	Code	Preis Euro inkl. MwSt. exkl. MwSt.	EQS 450+	EQS 450 4MATIC	EQS 500 4MATIC	EQS 580 4MATIC	Mercedes-AMG EQS 53 4MATIC+
<p>Sidebags im Fond</p> <p>Die Seitenairbags im Fond schützen den Brustbereich auf den äußeren Fondsitzen bei einem schweren Seitenaufprall. Damit verfügen Sie gemeinsam mit den serienmäßigen Windowbags über das bestmögliche Sicherheitspotenzial, um Verletzungen zu vermindern beziehungsweise abzumildern. Dazu schieben sich die Luftpolster zwischen Türseite und Passagier.</p> <p>Nur mit Fondsitze-Paket (PAS) oder Fondsitze-Paket Plus (PAT)</p>	293	0,00 0,00	<input type="radio"/>	<input type="radio"/>	<input type="radio"/>	S	<input type="radio"/>
<p>Beltbag</p> <p>Durch die Beltbags sind Mitfahrer auf den äußeren Fond-Sitzplätzen bei einem schweren Frontalaufprall besonders gut geschützt. Die aufblasbaren Gurtbänder verbreitern bei Auslösung ihre Auflagefläche im Brust- und Schulterbereich annähernd auf das Dreifache. Dadurch können die auf den Brustkorb der Insassen einwirkenden Belastungen reduziert werden</p> <p>Nicht mit Polster (105, 205, 209, 229, 509, 805)</p>	306	595,00 500,00	<input checked="" type="radio"/>	<input checked="" type="radio"/>	<input checked="" type="radio"/>	<input checked="" type="radio"/>	<input checked="" type="radio"/>
<p>Aktiver Geschwindigkeitslimit-Assistent*</p> <p>Mehr Sicherheit und Entlastung: Der Aktive Geschwindigkeitslimit-Assistent hilft Ihnen, vorgeschriebene Tempolimits einzuhalten – auch in unübersichtlichen Situationen. Das System kann Geschwindigkeitsbeschränkungen erkennen und dafür sorgen, dass Ihre Fahrgeschwindigkeit automatisch vorausschauend daran angepasst wird.</p> <p>Der Aktive Geschwindigkeitslimit-Assistent ist nicht in allen Ländern verfügbar. Schlechte Sicht oder Gegenlicht kann das System beeinflussen. Es ist außerdem möglich, dass undeutliche Schilder oder Straßenmarkierungen nicht erkannt werden.</p> <p>Nur mit Fahrassistenz-Paket Plus (P20)</p> <p>Nicht mit Rückfahrkamera (218), Geschwindigkeitslimit-Assistent (504), Adaptiver Fernlicht-Assistent (608), LED High Performance-Scheinwerfer (632) oder Park-Paket mit Rückfahrkamera (P44)</p>	546	0,00 0,00	<input type="radio"/>	<input type="radio"/>	<input type="radio"/>	<input type="radio"/>	<input type="radio"/>
<p>Verkehrszeichen-Assistent*</p> <p>Behält die Orientierung: Der Verkehrszeichen-Assistent kann dank intelligenter Verknüpfung von Kamera- und Kartendaten nicht nur Geschwindigkeitslimits, Überholverbote und deren Aufhebung erkennen. Er kann darüber hinaus auf rote Ampeln, Stoppschilder und Einfahrverbote reagieren und Sie vor unbeabsichtigtem Überfahren bzw. Falscheinfahrt warnen.</p> <p>Die Verfügbarkeit der beschriebenen Funktionen ist länderabhängig. Schlechte Sicht kann das System beeinflussen. Es ist außerdem möglich, dass undeutliche und ungünstig positionierte Schilder nicht erkannt werden. Des Weiteren ist es möglich, dass das System Geschwindigkeitslimits für Abfahrten und Parallelspurten (z. B. auf Autobahnen und Schnellstraßen) nicht erkennt.</p> <p>Nur mit Fahrassistenz-Paket Plus (P20)</p> <p>Nicht mit Park-Paket mit Rückfahrkamera (P44)</p>	513	0,00 0,00	<input type="radio"/>	<input type="radio"/>	<input type="radio"/>	<input type="radio"/>	<input type="radio"/>

* Unsere Fahrerassistenz- und Sicherheitssysteme sind Hilfsmittel und entbinden Sie nicht von Ihrer Verantwortung als Fahrer. Beachten Sie die Hinweise in der Betriebsanleitung und die dort beschriebenen Systemgrenzen.

Serien- und Sonderausstattung.

Sicherheit und Assistenzsysteme

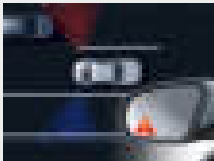
	Code	Preis Euro inkl. MwSt. exkl. MwSt.	EQS 450+	EQS 450 4MATIC	EQS 500 4MATIC	EQS 580 4MATIC	Mercedes-AMG EQS 53 4MATIC+
<p>Assistenz-Paket*</p> <p>Erreichen Sie Ihre Ziele entspannt und sicher: Die Assistenzsysteme dieses Pakets unterstützen Sie situationsgerecht bei der Geschwindigkeitsanpassung, beim Einhalten des gewünschten Abstands, beim Spurhalten und Spurwechsel. Das Unfallrisiko sinkt – Ihre Passagiere und andere Verkehrsteilnehmer werden effektiv geschützt.</p> <p>Nur mit Advanced-Paket (PDA)</p>	 P79	0,00 0,00	<input type="radio"/>	<input type="radio"/>	<input checked="" type="radio"/>	<input checked="" type="radio"/>	-
<p>Aktiver Abstands-Assistent DISTRONIC*</p> <p>Dieser Assistent regelt nicht nur die Geschwindigkeit und den Abstand. Darüber hinaus passt er für Sie vorausschauend die Fahrgeschwindigkeit an Tempolimits und Streckenereignisse an – und nimmt Ihnen das anstrengende Staufolgefahren ab. Die intelligenten Funktionen entlasten Sie und können sich positiv auf die Elektroreichweite auswirken.</p> <p>Wichtige Hinweise zum Funktionsumfang der Streckenbasierten Geschwindigkeitsanpassung: Diese Funktion berücksichtigt keine Vorfahrtsregelungen.</p> <p>Als Fahrer müssen Sie die Geschwindigkeit gegebenenfalls selbst anpassen, wenn schwierige Umgebungs- oder Umweltbedingungen eintreten (z. B. unübersichtlicher Fahrbahnverlauf, Fahrbahnverengungen, Nässe, Schnee und Eis) bzw. wenn Sie mit einem Anhänger unterwegs sind.</p> <p>Wenn Sie über die Navigation eine Routenführung aktiviert haben und im Fahrtverlauf von dieser abweichen, kann das Fahrzeug abbremesen. Ist dies nicht gewünscht, müssen Sie kurzfristig die Fahraufgabe durch Betätigen des Gaspedals übernehmen.</p> <p>Wichtige Hinweise zu möglichen sensorischen Funktionseinschränkungen:</p> <p>Folgende Faktoren können die Erkennung durch die Radarsensoren einschränken: verschmutzte oder durch Schneefall oder starken Regen abgedeckte Sensoren, Störung durch eine andere Radarquelle, starke Radarrückstrahlung (zum Beispiel in Parkhäusern) oder sich schnell in den Erkennungsbereich der Radarsensoren bewegende Fußgänger.</p> <p>Folgende Faktoren können die Erkennung durch das Kamerasystem einschränken: verschmutzte oder durch Schnee oder Regen abgedeckte Kameras, Blendung des Kamerasystems (beispielsweise durch tief stehende Sonne) oder bei Dunkelheit.</p> <p>Nur mit Fahrerassistenz-Paket Plus (P20)</p> <p>Nicht mit Rückfahrkamera (218), Geschwindigkeitslimit-Assistent (504), Adaptiver Fernlicht-Assistent (608), LED High Performance-Scheinwerfer (632) oder Park-Paket mit Rückfahrkamera (P44)</p>	 233	0,00 0,00	<input type="radio"/>	<input type="radio"/>	<input type="radio"/>	<input type="radio"/>	<input type="radio"/>
<p>Fahrerassistenz-Paket Plus*</p> <p>Bringt Sie entspannt und sicher ans Ziel: Dank der modernen, intelligent vernetzten Sensorsysteme genießen Sie die vielfältigen Vorzüge des teilautomatisierten Fahrens. Zahlreiche Assistenten unterstützen Sie situationsgerecht, warnen bei Kollisionsgefahr und greifen im Bedarfsfall ein – zum Wohle aller Verkehrsteilnehmer.</p> <p>Enthalten in Advanced-Plus-Paket (PDB), Premium-Paket (PDC) und Premium-Plus-Paket (PDD)</p>	 P20	0,00 0,00	<input type="radio"/>	<input type="radio"/>	<input type="radio"/>	<input type="radio"/>	<input type="radio"/>

* Unsere Fahrerassistenz- und Sicherheitssysteme sind Hilfsmittel und entbinden Sie nicht von Ihrer Verantwortung als Fahrer. Beachten Sie die Hinweise in der Betriebsanleitung und die dort beschriebenen Systemgrenzen.

Serien- und Sonderausstattung.



Sicherheit und Assistenzsysteme

	Code	Preis Euro inkl. MwSt. exkl. MwSt.	EQS 450+	EQS 450 4MATIC	EQS 500 4MATIC	EQS 580 4MATIC	Mercedes-AMG EQS 53 4MATIC+
<p>Windowbags Windowbags steigern die Sicherheit: Sie können das Risiko eines Kopfaufpralls auf die Seitenscheibe oder auf eindringende Objekte reduzieren. Bei einer schweren Seitenkollision werden die jeweiligen Seitenscheiben durch den Windowbag großflächig abgedeckt. Zusammen mit anderen Sicherheitssystemen können sie Verletzungen reduzieren bzw. abmildern.</p> 	290	0,00 0,00	S	S	S	S	S
<p>Kneebeag Der Kneebag schützt Ihre Beine bei einem schweren Frontalcrash vor dem Kontakt mit der Lenksäule oder der Instrumententafel. Das kann Verletzungen verhindern oder abmildern. Dabei entfaltet sich das Luftpolster in Millisekunden und stabilisiert den ganzen Körper. So wirkt das gesamte Rückhaltesystem inklusive Sicherheitsgurt möglichst gut zusammen.</p> 	294	0,00 0,00	S	S	S	S	S
<p>PRE-SAFE® System* Das PRE-SAFE® System nutzt für Sie die Zeit vor einem drohenden Unfall. Eine Vielzahl von Maßnahmen kann dabei auftretende Belastungen reduzieren. Der innovative PRE-SAFE® Sound erzeugt ein Rauschen aus den Lautsprechern und kann einen natürlichen Schutzreflex auslösen. Damit wird das Innenohr durch eine Dämpfung des Unfallgeräuschs geschont.</p> 	299	0,00 0,00	S	S	S	S	S
<p>Aktiver Brems-Assistent* Der Aktive Brems-Assistent ist ständig für Sie aufmerksam und kann helfen, schwere Unfälle aufgrund zu geringen Abstands oder Unaufmerksamkeit zu vermeiden. Das System warnt dann optisch und akustisch vor einer drohenden Kollision. Wenn Sie anschließend zu schwach bremsen, bietet es Ihnen die situationsgerechte Bremskraftunterstützung. Nicht mit Head-up-Display (444), MBUX Augmented Reality Head-up-Display (445) und Leder Exklusiv Nappa Paket (P87)</p> 	258	0,00 0,00	S	S	-	-	S
<p>Aktiver Spurhalte-Assistent* Falls Sie unbeabsichtigt eine gestrichelte oder durchgezogene Linie überfahren, kann Sie das System per Lenkradvibration warnen. Bei einer durchgezogenen Linie oder wenn die Spur hinter einer gestrichelten Linie als belegt erkannt wurde, kann der Assistent zusätzlich per einseitiger Bremsung eingreifen.</p> 	243	0,00 0,00	S	S	S	S	S

* Unsere Fahrerassistenz- und Sicherheitssysteme sind Hilfsmittel und entbinden Sie nicht von Ihrer Verantwortung als Fahrer. Beachten Sie die Hinweise in der Betriebsanleitung und die dort beschriebenen Systemgrenzen.

Serien- und Sonderausstattung.

Sicherheit und Assistenzsysteme

	Code	Preis Euro inkl. MwSt. exkl. MwSt.	EQS 450+	EQS 450 4MATIC	EQS 500 4MATIC	EQS 580 4MATIC	Mercedes-AMG EQS 53 4MATIC+
<p>Geschwindigkeitslimit-Assistent*</p> <p>Der Geschwindigkeitslimit-Assistent macht es Ihnen leicht, die Vorgaben einzuhalten und unnötige Strafzettel zu vermeiden. Das System zeigt an, was erlaubt ist: Es kann über die Kamera das aktuelle Tempolimit erkennen und im Kombiinstrument darstellen. Auch beschränkende Zusatzzeichen bei speziellen Wettersituationen wie Nässe werden erfasst.</p> <p>Der Geschwindigkeitslimit-Assistent ist nicht in allen Ländern verfügbar. Schlechte Sicht kann das System beeinflussen. Es ist außerdem möglich, dass undeutliche Schilder oder Straßenmarkierungen nicht erkannt werden.</p> <p>Nicht mit Head-up-Display (444), MBUX Augmented Reality Head-up-Display (445), Designgurtschlösser vorn und hinten (561), Fahrassistenz-Paket Plus (P20), Park-Paket mit 360°-Kamera (P47), Leder Exklusiv Nappa Paket (P87) und DIGITAL LIGHT (PAX)</p>		504 0,00 0,00	S	S	S	S	S
<p>Fahrassistenz-Paket mit DRIVE PILOT*</p> <p>bestehend aus Aktiver Abstands-Assistent DISTRONIC, Aktiver Geschwindigkeitslimit-Assistent, Aktiver Stau-Assistent, Aktiver Lenk-Assistent, Aktiver Spurwechsel-Assistent, Aktiver Nothalt-Assistent, Aktiver Brems-Assistent, Ausweich-Lenk-Assistent, Aktiver Spurhalte-Assistent, Aktiver Totwinkel-Assistent sowie PRE-SAFE® PLUS und PRE-SAFE® Impuls Seite. Zukunft erfahren: mit dem aktuellen Höchstmaß an Assistenz und Automatisierung. Die modernen Systeme tragen auf vielfältige Weise dazu bei, dass Sie Ihre Ziele sicher und entspannter erreichen. Besonderen Komfort genießen Sie im Autobahnstau – hier kann DRIVE PILOT einem vorausfahrenden Fahrzeug folgen, während Sie die Zeit anderweitig nutzen.</p> <p>* Für die Funktionsfähigkeit des DRIVE PILOT sind folgende Mercedes me connect Dienste erforderlich: Intelligent Drive Online Service und Live Traffic Information mit Car-to-X-Kommunikation. Diese Dienste sind ab Aktivierung bis zu 3 Jahre kostenfrei nutzbar. Nach Ablauf dieser initialen Laufzeit können die Dienste kostenpflichtig verlängert werden, sofern sie dann noch für das entsprechende Fahrzeug angeboten werden. Zur Nutzung ist eine Registrierung im Mercedes me Portal, eine Zustimmung in die Mercedes me connect Nutzungsbedingungen und eine Verknüpfung des jeweiligen Fahrzeugs mit dem Benutzerkonto notwendig. Die erstmalige Aktivierung der Dienste ist innerhalb von 1 Jahr ab Erstzulassung oder Inbetriebnahme durch den Kunden möglich – je nachdem was zuerst erfolgt.</p> <p>Nur mit Digital Light (PAX), Park-Paket mit Remote-Parkfunktionen (PBH) und MBUX Hyperscreen (PAG)</p> <p>Nicht mit Serienausstattung Exterieur (P76), Kühlerverkleidung mit Mercedes-Benz Pattern (5U4), Park-Paket mit 360°-Kamera (P47), Head-up Display (444), Frontscheibe beheizt (597) und Vorrüstung für INTELLIGENT PARK PILOT (27U)</p>		P26 5.950,00 5.000,00	●	●	●	●	-
<p>Warnweste für Fahrer</p>		70B 0,00 0,00	S	S	S	S	S

*Unsere Fahrerassistenz- und Sicherheitssysteme sind Hilfsmittel und entbinden Sie nicht von Ihrer Verantwortung als Fahrer. Beachten Sie die Hinweise in der Betriebsanleitung und die dort beschriebenen Systemgrenzen.

Serien- und Sonderausstattung.

Sicherheit und Assistenzsysteme

Feuerlöscher



Code

682

Preis Euro
inkl. MwSt.
exkl. MwSt.

142,80
120,00

EQS 450+



EQS 450 4MATIC



EQS 500 4MATIC



EQS 580 4MATIC



Mercedes-AMG
EQS 53 4MATIC+



Serien- und Sonderausstattung.

Parken und Rangieren

Park-Paket mit Rückfahrkamera*

Dieses Paket bietet Ihnen vielseitige Unterstützung beim Parken: Der Aktive Park-Assistent mit PARKTRONIC erkennt freie Parklücken im Vorüberfahren. Sobald ein Parkplatz ausgewählt ist, können Sie dank Rückfahrkamera, Ultraschallsensoren und praktischer Visualisierungen souverän einparken – oder assistiert einparken lassen.

Die Systeme des Park-Pakets mit Rückfahrkamera sind nur ein Hilfsmittel. Sie können die Aufmerksamkeit des Fahrers für die Umgebung nicht ersetzen. Der Fahrer trägt während des gesamten Park- und Rangiervorgangs die Verantwortung und muss Parkvorgänge kontrollieren und bei Bedarf eingreifen. Es ist sicherzustellen, dass sich unter anderem keine Personen, Tiere oder Gegenstände im Fahrweg befinden.

Enthält Rückfahrkamera (218) und Aktiver Park-Assistent mit PARKTRONIC (235)

Nicht mit Hinterachslenkung (216), Head-up-Display (444), MBUX Augmented Reality Head-up-Display (445), Fahrassistenz-Paket Plus (P20), Leder Exklusiv Nappa Paket (P87) und DIGITAL LIGHT (PAX)



Code

Preis Euro
inkl. MwSt.
exkl. MwSt.

EQS 450+

EQS 450 4MATIC

EQS 500 4MATIC

EQS 580 4MATIC

Mercedes-AMG
EQS 53 4MATIC+

P44

0,00
0,00

S

S

S

S

-

Park-Paket mit 360°-Kamera*

Exklusiver Park-Service mit Rundumsicht: Der Aktive Park-Assistent mit PARKTRONIC und 360°-Kamera erkennt freie Parklücken und markierte Parkplätze im Vorüberfahren. Nach Parkplatzauswahl können Sie dank dynamischer Visualisierung und akustischer Rückmeldung souverän einparken – oder assistiert einparken lassen.

Die Systeme des Park-Pakets mit 360°-Kamera sind nur ein Hilfsmittel. Sie können die Aufmerksamkeit des Fahrers für die Umgebung nicht ersetzen. Der Fahrer trägt während des gesamten Park- und Rangiervorgangs die Verantwortung, muss Parkvorgänge kontrollieren und bei Bedarf eingreifen. Es ist sicherzustellen, dass sich unter anderem keine Personen, Tiere oder Gegenstände im Fahrweg befinden.

Enthalten in Advanced-Plus-Paket (PDB), Premium-Paket (PDC) und Premium-Plus-Paket (PDD)

Enthält Aktiver Park-Assistent mit PARKTRONIC (235) und 360°-Kamera (501)

Nur mit Aktiver Abstands-Assistent DISTRONIC (233), PRE-SAFE® Impuls Seite (292), Aktiver Geschwindigkeitslimit-Assistent (546) und Fahrassistenz-Paket Plus (P20)

Nicht mit Aktiver Brems-Assistent (258), Geschwindigkeitslimit-Assistent (504), Adaptiver Fernlicht-Assistent (608), LED High Performance-Scheinwerfer (632) oder Advanced-Paket (PDA)

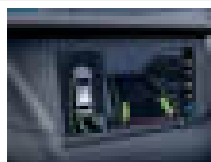

P47

0,00
0,00

○

○

○

○

S

* Unsere Fahrerassistenz- und Sicherheitssysteme sind Hilfsmittel und entbinden Sie nicht von Ihrer Verantwortung als Fahrer. Beachten Sie die Hinweise in der Betriebsanleitung und die dort beschriebenen Systemgrenzen.

Serien- und Sonderausstattung.

Parken und Rangieren

Park-Paket mit Remote-Parkfunktionen*

Die Parkservice-App: Damit steigen Sie künftig komfortabel außerhalb der Parklücke aus und ein – das System manövriert Ihren Mercedes automatisiert hinein und wieder heraus. Sie überwachen den Parkvorgang von außen und können diesen per Smartphone steuern. Das Parken ist so deutlich entspannter und Bagatellschäden beim Türenöffnen sind vermeidbar.

Die Systeme des Park-Pakets mit Remote-Parkfunktionen sind nur ein Hilfsmittel. Sie können die Aufmerksamkeit des Fahrers für die Umgebung nicht ersetzen. Der Fahrer trägt während des gesamten Park- und Rangiervorgangs die Verantwortung und muss Parkvorgänge kontrollieren und bei Bedarf eingreifen. Es ist sicherzustellen, dass sich unter anderem keine Personen, Tiere oder Gegenstände im Fahrweg befinden.

Bei den mit * gekennzeichneten Komponenten handelt es sich um Mercedes me Dienste. Für die Nutzung dieser Dienste ist eine persönliche Mercedes me ID sowie die Zustimmung zu den Nutzungsbedingungen für die Mercedes me connect Dienste notwendig. Zusätzlich muss das jeweilige Fahrzeug mit dem Benutzerkonto verknüpft sein. Nach Ablauf der initialen Laufzeit von einem Jahr können die Dienste kostenpflichtig verlängert werden, sofern diese dann noch für das entsprechende Fahrzeug angeboten werden. Die erstmalige Aktivierung der Dienste ist innerhalb von 1 Jahr ab Erstzulassung oder Inbetriebnahme durch den Kunden möglich, je nachdem was zuerst erfolgt.

Enthält Aktiver Park-Assistent mit PARKTRONIC (235), 360°-Kamera (501) und Vorrüstung für Remote Park-Assistent (503)

Mit Advanced-Plus-Paket (PDB), Premium-Paket (PDC), Premium-Plus-Paket (PDD)

Vorrüstung für INTELLIGENT PARK PILOT

Nutzung der Funktion durch Kunden nur möglich, wenn nationale Gesetze den Automated-Valet-Parking-(AVP)-Betrieb erlauben, Parkhäuser mit entsprechender AVP-Technologie ausgestattet sind sowie der entsprechende Mercedes me connect Dienst gebucht wurde.

Nur mit Park-Paket mit Remote-Parkfunktionen (PBH)



Code	Preis Euro inkl. MwSt. exkl. MwSt.	EQS 450+	EQS 450 4MATIC	EQS 500 4MATIC	EQS 580 4MATIC	Mercedes-AMG EQS 53 4MATIC+
PBH	1.844,50 1.550,00 714,00 600,00	●	●	●	●	-
		-	-	-	-	●
	714,00 600,00	●	●	●	●	-
27U	0,00 0,00	○	○	○	○	○

*Unsere Fahrerassistenz- und Sicherheitssysteme sind Hilfsmittel und entbinden Sie nicht von Ihrer Verantwortung als Fahrer. Beachten Sie die Hinweise in der Betriebsanleitung und die dort beschriebenen Systemgrenzen.

Serien- und Sonderausstattung.

Infotainment, Navigation und Kommunikation

	Code	Preis Euro inkl. MwSt. exkl. MwSt.	EQS 450+	EQS 450 4MATIC	EQS 500 4MATIC	EQS 580 4MATIC	Mercedes-AMG EQS 53 4MATIC+
<p>MBUX Augmented Reality für Navigation</p> <p>Damit Sie sich in komplexen Verkehrssituationen zurechtfinden, vernetzt MBUX Augmented Reality für Navigation die virtuelle Welt mit der realen. Die Technik blendet grafische Navigations- und Verkehrshinweise in Live-Bilder ein. Sie kommen schnell, sicher und stressfrei ans Ziel.</p> <p>Enthalten in Advanced-Paket (PDA), Advanced-Plus-Paket (PDB), Premium-Paket (PDC) und Premium-Plus-Paket (PDD)</p> <p>Nicht mit Aktiver Brems-Assistent (258)</p>	U19	0,00 0,00	○	○	S	S	S
<p>Head-up-Display</p> <p>Beste Aussichten für sportlichen Fahrspaß und ein souveränes Fahrgefühl: Das Head-up-Display verwandelt Ihre Frontscheibe in ein digitales Cockpit. Mit dem virtuellen vollfarbigen Bild in 9 x 3 Grad Größe haben Sie wichtige Informationen immer direkt im Blick. Ihre volle Aufmerksamkeit gehört der Straße und dem Verkehrsgeschehen vor Ihnen.</p> <p>Enthalten in Premium-Paket (PDC) oder Premium-Plus-Paket (PDD)</p>	444	0,00 0,00	○	○	○	○	○
<p>MBUX Augmented Reality Head-up-Display</p> <p>Dieses Head-up-Display ergänzt Ihr Sichtfeld mit virtuellen Hinweisen, ohne Sie abzulenken. Beispielsweise schweben große Richtungspfeile über der Kreuzung, an der Sie abbiegen müssen. Sie wissen sofort, was zu tun ist.</p> <p>Nur mit MBUX Hyperscreen (PAG), Memory-Paket (275) und Fahrassistenz-Paket Plus (P20)</p>	445	2.380,00 2.000,00	●	●	●	●	●
<p>Mit Premium-Paket (PDC) oder Premium-Plus-Paket (PDD)</p>		1.082,90 910,00	●	●	●	●	●
<p>MBUX Hyperscreen</p> <p>Werten Sie Ihren Innenraum mit einem beeindruckenden Designelement auf. Wie aus einem Guss verschmelzen 3 Displays unter einer Glasfläche nahtlos zu einem großen MBUX Hyperscreen. Brillante OLED-Technologie steigert Ihren Anzeigekomfort, während das haptische Feedback Eingaben auf dem Touchscreen vereinfacht.</p> <p>Die Entertainmentfunktionen des OLED Beifahrer-Displays während der Fahrt sind nur im Rahmen gesetzlicher Vorschriften verfügbar.</p> <p>Enthält Fingerabdruck Scanner (321), MBUX Multimediasystem (535) und OLED Beifahrer-Display (860)</p>	PAG	8.568,00 7.200,00	●	●	●	S	S
<p>Kabelloses Ladesystem für mobile Endgeräte im Fond</p> <p>Kompatible Mobiltelefone komfortabel und kabellos aufladen, auch im Fond: Das Ablagefach zwischen den beiden Sitzen ist auch eine induktive Ladefläche. Unterstützt werden alle mobilen Geräte, die den Qi-Standard verwenden.</p> <p>Enthalten in Fondsitz-Paket (PAS) oder Fondsitz-Paket Plus (PAT)</p>	898	0,00 0,00	○	○	○	S	○

Serien- und Sonderausstattung.

Infotainment, Navigation und Kommunikation

	Code	Preis Euro inkl. MwSt. exkl. MwSt.	EQS 450+	EQS 450 4MATIC	EQS 500 4MATIC	EQS 580 4MATIC	Mercedes-AMG EQS 53 4MATIC+
<p>MBUX Interieur-Assistent</p> <p>Der MBUX Interieur-Assistent unterstützt die Bedienung, indem er auf Körpersprache reagiert. Nähern sich Hände den Türen, interpretiert er das als Ausstiegswunsch und warnt bei erkannter Kollisionsgefahr. Ihre Kopfrichtung gibt vor, welchen Außenspiegel Sie justieren möchten. Zudem steuern Sie mit natürlichen Handbewegungen etwa Lichtfunktionen.</p> <p>Weitere Informationen zu den unterstützten Innenraumfunktionen des MBUX Interieur-Assistenten rufen Sie über das MBUX Multimediastystem ab.</p> <p>Das System kann durch verschmutzte oder verkratzte Kameras beeinträchtigt sein. Sehr große Fahrzeuginsassen oder Passagiere mit Hut schränken die Funktionen ebenfalls ein.</p> <p>Nur mit Panorama-Schiebedach (413)</p>	77B	642,60 540,00	●	●	●	●	●
<p>MBUX Interieur-Assistent im Fond</p> <p>Der MBUX Interieur-Assistent im Fond erfasst die Anwesenheit von Insassen. Wie von Zauberhand fahren die Kopfstützen automatisch aus. Mit intuitiven Handbewegungen steuern Sie etwa das hintere Sonnenrollo im Panorama-Schiebedach. Körperbewegungen zur Tür hin erkennt das System als Ausstiegswunsch und warnt frühzeitig bei erkannter Kollisionsgefahr.</p> <p>Weitere Informationen zu den unterstützten Innenraumfunktionen des MBUX Interieur-Assistenten rufen Sie über das MBUX Multimediastystem ab.</p> <p>Das System kann durch verschmutzte oder verkratzte Kameras beeinträchtigt sein. Sehr große Fahrzeuginsassen oder Passagiere mit Hut schränken die Funktionen ebenfalls ein.</p> <p>Nur mit MBUX Interieur-Assistent (77B), Panorama-Schiebedach (413), Burmester® 3D-Surround-Soundsystem (810) und Fondsitz-Paket Plus (PAT)</p>	78B	0,00 0,00	○	○	○	○	○
<p>MBUX Fond-Tablet</p> <p>Lehnen Sie sich bequem zurück und behalten mit dem MBUX Fond-Tablet dennoch die Kontrolle. Wie mit einer Fernbedienung greifen Sie beispielsweise auf das MBUX Multimediastystem zu und steuern Komfortausstattungen. Mit dem vollwertigen 7"-Tablet nutzen Sie auch das Internet oder Android Apps.</p> <p>Nur mit Fondsitz-Paket Plus (PAT)</p>	447	0,00 0,00	○	○	○	○	○
<p>Vorrüstung für MBUX Entertainment Plus</p> <p>Streamen Sie Videos und genießen Sie Ihre Lieblingsmusik: Das Paket hebt die Unterhaltung in Ihrem Mercedes auf das nächste Level. Neben Musikstreamingdiensten und Internetradio steht Ihnen auch ZYNC Videostreaming zur Wahl. Das benötigte Datenpaket können Sie komfortabel über einen ausgewählten Drittanbieter abschließen.</p> <p>Nur mit Advanced Soundsystem (853) oder Burmester® Surround-Soundsystem (810)</p>	49U	0,00 0,00	S	S	S	S	S

● lieferbar gegen Mehrpreis

○ als Sonderausstattung ohne Mehrpreis lieferbar

S Serienausstattung

– nicht lieferbar

Abbildungen können Sonderausstattungen beinhalten.

Serien- und Sonderausstattung.

Infotainment, Navigation und Kommunikation

MBUX High-End Fond-Entertainment

Lassen Sie sich erstklassig unterhalten: Das bedeutet Entertainment über zwei hochauflösende, vollintegrierte 11,6 Zoll-Displays. Damit haben Sie auch im Fond das volle MBUX Erlebnis mit direktem Zugriff auf Fahrzeugfunktionen. Für einige Funktionen benötigen Sie eine Internetverbindung. Diese können Sie beispielsweise über die integrierte Tethering-Funktion und das Datenvolumen Ihres eigenen Mobiltelefons herstellen.

Nicht mit Polster NEOTEX/ Ledernachbildung ARTICO und Polster Ledernachbildung ARTICO/ Mikrofaser MICROCUT

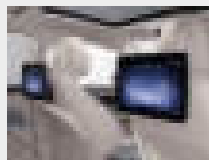

Code

Preis Euro
inkl. MwSt.
exkl. MwSt.

EQS 450+

EQS 450 4MATIC

EQS 500 4MATIC

EQS 580 4MATIC

Mercedes-AMG
EQS 53 4MATIC+

854

3.558,10
2.990,00

●

●

●

●

●

Multifunktions-Telefonie

Verbinden Sie Ihr Mobiltelefon und die Außenantenne zu einem Team – und profitieren Sie von einem besseren Empfang. Dazu legen Sie einfach Ihr induktiv ladbares Telefon in die Auflagematte. Dann sendet eine zusätzlich verbaute, integrierte Antenne die Signale nach außen. Die Fahrzeuglautsprecher übernehmen die Sprachausgabe.

Nicht mit Kabelloses Ladesystem für mobile Endgeräte vorn (897)

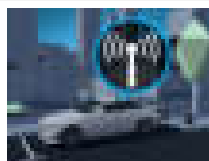

899

702,10
590,00

●

●

●

●

●

TV-Tuner

Der TV-Tuner macht Ihr Fahrzeug zum Heimkino. Egal, ob im Stau oder bei einer Pause im Auto, dank des digitalen Empfangs genießen Sie und Ihre Mitfahrer Fernsehen in brillanter Auflösung auf dem Multimedia-Display.

Der TV-Tuner ermöglicht den Empfang von Fernsehsendern gemäß den Standards DVB-T, DVB-T2, ISDB-T und T-DMB. Es können sowohl unverschlüsselte als auch verschlüsselte TV- und Radioprogramme in SDTV und HDTV empfangen werden, für den Empfang verschlüsselter Programme muss der Kunde sein Abonnement freischalten lassen. Die Senderlisten werden je nach Empfangssituation automatisch angepasst.

Während der Fahrt wird das TV-Bild nur auf den Displays der Fondpassagiere dargestellt.

Nur mit CI+BOX-Kartenleser (381)

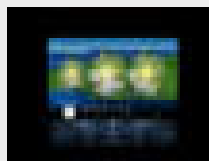

865

1.285,20
1.080,00

●

●

●

●

●

Advanced Soundsystem

Mit dem Advanced Soundsystem steigern Sie Ihren Fahrspaß auch akustisch. Das exakt auf den Innenraum abgestimmte Lautsprechersystem bietet Ihnen dabei eine dynamische Musikwiedergabe.

Nur mit Vorrüstung für MBUX Entertainment Plus (49U)

Nicht mit Head-up-Display (444), Innenhimmel Mikrofaser MICROCUT schwarz (61U), Innenhimmel Mikrofaser MICROCUT nevgrau (69U), Burmester® Surround-Soundsystem (810), Premium-Paket (PDC) oder Premium-Plus-Paket (PDD)



853

547,40
460,00

●

●

●

●

S

Burmester® Surround-Soundsystem

Erleben Sie mehr Audio-Performance mit erlesenem Burmester®-Sound. Die hochwertigen Lautsprecher entwickeln einen eindrucksvollen Raumklang. Diesen können Sie gezielt für die vorderen und hinteren Plätze optimieren und das Hörerlebnis intensivieren. Zudem verstärkt die speziell designte Sound Experience im Innenraum Ihr elektrisches Fahrgefühl.

Enthalten in Premium-Paket (PDC) und Premium-Plus-Paket (PDD)

Nur mit Vorrüstung für MBUX Entertainment Plus (49U) und Panorama-Schiebedach (413)

Nicht mit Advanced Soundsystem (853)



810

1.451,80
1.220,00
975,80
820,00

●

●

●

●

-

-

-

-

-

●

● lieferbar gegen Mehrpreis

○ als Sonderausstattung ohne Mehrpreis lieferbar

S Serienausstattung

- nicht lieferbar

Abbildungen können Sonderausstattungen beinhalten.

Serien- und Sonderausstattung.

Infotainment, Navigation und Kommunikation

Akustik-Komfort-Paket

Dank umfangreicher Maßnahmen zur Schallisolierung erleben Sie im Innenraum Geräuschkomfort auf höchstem Niveau. Für eine ruhige Atmosphäre sorgen unter anderem spezielle Akustikschäume und besonders schwingungsarme Fahrwerksbauteile.

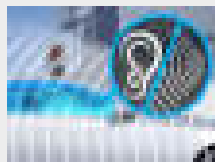

Code

Preis Euro
inkl. MwSt.
exkl. MwSt.

EQS 450+

EQS 450 4MATIC

EQS 500 4MATIC

EQS 580 4MATIC

Mercedes-AMG
EQS 53 4MATIC+

PAF

0,00
0,00

S

S

S

S

S

Fingerabdruck Scanner

Mit dem Fingerabdruck Scanner identifizieren Sie sich sehr schnell und komfortabel. Denn Ihre persönlichen Daten wie Profile oder auch Büro- und Zahlungsfunktionen sind geschützt. Wenn Sie die farbige beleuchtete Taste berühren, schaltet das System den Zugang dazu frei. Das ist sicher und zudem ablenkungsfreier als eine PIN-Eingabe.

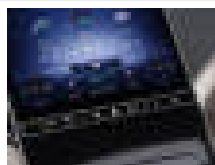

321

0,00
0,00

S

S

S

S

S

Am Fingerabdruck Scanner authentifizieren Sie sich einmalig mit Ihrer 4-stelligen Mercedes me PIN. Diese dient auch alternativ zur Anmeldung. Wird die PIN vergessen, kann sie in der Mercedes App oder im Portal zurückgesetzt und eine neue Zahlenkombination eingegeben werden. Datenschutz: Nicht die kompletten biometrischen Merkmale sind im Fingerabdruck Scanner hinterlegt, sondern lediglich ausgewählte Bestandteile.

1 kabelloser Kopfhörer

Der kabellose Kopfhörer überzeugt mit einem herausragenden, dreidimensionalen Sound und hohem Tragekomfort. Die aktive Geräuschreduzierung eliminiert wirkungsvoll Umgebungsgeräusche. Beste Voraussetzungen für wohltuende Ruhe und erstklassigen Hörgenuss.



U31

238,00
200,00

●

●

●

●

●

Eine flexible Tonausgabe über die Fahrzeug-Lautsprecher oder den kabellosen Kopfhörer (U31) ist nur in Verbindung mit MBUX High-End Fond-Entertainment (854) möglich.

Darüber hinaus können Sie externe Gerät (z. B. Smartphone) mit dem Kopfhörer verbinden. Hierbei haben Sie die Wahl zwischen kabelloser Bluetooth-Verbindung und Klinken- bzw. USB-Verbindung (Typ C). Mit Ihren externen Geräten können Sie den Kopfhörer natürlich auch außerhalb des Fahrzeugs nutzen.

2 kabellose Kopfhörer

Die kabellosen Kopfhörer überzeugen mit einem herausragenden, dreidimensionalen Sound und hohem Tragekomfort. Die aktive Geräuschreduzierung eliminiert wirkungsvoll Umgebungsgeräusche. Beste Voraussetzungen für wohltuende Ruhe und erstklassigen Hörgenuss.



U58

476,00
400,00

●

●

●

●

●

Eine flexible Tonausgabe über die Fahrzeug-Lautsprecher oder den kabellosen Kopfhörer (U58) ist nur in Verbindung mit MBUX High-End Fond-Entertainment (854) möglich.

Darüber hinaus können Sie externe Gerät (z. B. Smartphone) mit dem Kopfhörer verbinden. Hierbei haben Sie die Wahl zwischen kabelloser Bluetooth-Verbindung und Klinken- bzw. USB-Verbindung (Typ C). Mit Ihren externen Geräten können Sie den Kopfhörer natürlich auch außerhalb des Fahrzeugs nutzen.

Vorrüstung für Remote- und Navigationsdienste

Die Welt von Mercedes me bietet viele Dienste für Ihr Elektro-Komforterlebnis. Sie erhalten mit der Navigation und Aktiven Reichweiten-Überwachung entsprechende Reichweitemicherheit – inklusive notwendiger Ladestopps. Die Routenberechnung berücksichtigt den aktuellen Verbrauch, Streckenverlauf und überprüft, ob die gewünschte Ladesäule frei ist.

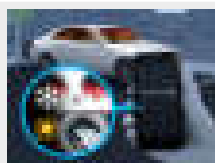

13U

0,00
0,00

S

S

S

S

S

Serien- und Sonderausstattung.

Infotainment, Navigation und Kommunikation

Mercedes-Benz Notrufsystem

Das Mercedes-Benz Notrufsystem kann im Notfall für den entscheidenden Zeitvorteil sorgen. Über ein Kommunikationsmodul mit eigener SIM-Karte wird bei einem erkannten Unfall automatisch ein Notruf ausgelöst, der die Zeit bis zum Eintreffen von Rettungskräften verkürzen kann. Der Notruf kann auch manuell ausgelöst werden, um Hilfe zu organisieren.

In einem Notfall werden die folgenden Informationen an das Notrufzentrum übermittelt:

GPS-Positionsdaten des Fahrzeugs, Fahrtrichtung, Fahrzeugidentifikationsnummer, geschätzte Anzahl der Personen im Fahrzeug, manuelle/automatische Auslösung, Zeitstempel (Zeitpunkt des Unfalls), Spracheinstellung im Infotainmentsystem (nur bei Verbindung zur Mercedes-Benz Notrufzentrale) und Antriebsart (Diesel, Benzin, Elektro usw.) Die manuelle Auswahl einer Verbindung mit öffentlichen Notfall-Rufnummern (z. B. 112) ist über das Notrufsystem nicht möglich.



Code

Preis Euro
inkl. MwSt.
exkl. MwSt.

EQS 450+

EQS 450 4MATIC

EQS 500 4MATIC

EQS 580 4MATIC

Mercedes-AMG
EQS 53 4MATIC+

351

0,00
0,00

S

S

S

S

S

Display-Paket

Volldigitales Fahrerlebnis: Das Display-Paket rüstet Ihren Mercedes mit brillanten Bildschirmen aus. Ein individuell einstellbares 12,3-Zoll-Fahrer-Display zeigt Ihnen wichtige Fahrinformationen an. Über das 12,8 Zoll große OLED Zentral-Display steuern Sie das MBUX Multimediastystem intuitiv dank haptischem Feedback.

Enthält Fingerabdruck Scanner (321), Widescreen Cockpit (464), CONNECT 20 PREMIUM (NTG7) (534) und OLED Zentral-Display (868)



PAI

0,00
0,00

S

S

S

-

-

MBUX Navigation Premium

Mit der MBUX Navigation Premium erreichen Sie Ihr Ziel schnell und bestens informiert. Dabei können Sie sich auf aktuelle Kartendaten inklusive Sattelitenansicht, präzise Echtzeit-Verkehrsinformationen und eine schnelle Online-Routenführung verlassen. Intelligent vernetzte Funktionen machen Ihre Fahrt nicht zuletzt auch sicherer.

Enthält Vorrüstung für Navigationsdienste (01U), Erweiterte Funktionen MBUX (355), Festplatten-Navigation (365) und Vorrüstung für Live Traffic Information (367)

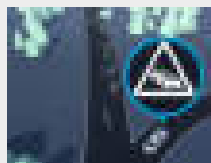

PBG

0,00
0,00

S

S

S

S

S

Remote und erweiterte Charging Services Premium

Die Remote und erweiterten Charging Services Premium verbinden Sie mit Ihrem Fahrzeug. Sie können es lokalisieren sowie Funktionen fernbedienen. Mit Mercedes me Charge beziehen Sie Strom an vielen öffentlichen Ladestationen bei größtmöglicher Kostentransparenz und zentraler Abrechnung. Auch im Paket: 1 Jahr Schnellladen bei IONITY ohne Ladekosten.



39U

0,00
0,00

S

S

S

S

S

Erweiterte Funktionen MBUX

Schaffen Sie eine emotionale Verbindung – aus einem Fahrzeug wird Ihr Fahrzeug. Denn die erweiterten Funktionen MBUX stellen sich auf Sie ein. Sagen Sie „Hey Mercedes“ und MBUX wartet auf Ihre Wünsche und lernt dank Onlineverbindung dazu. Persönliche Profile, Vorhersage-Funktionen sowie ein Wifi-Hotspot definieren digitale Vernetzung völlig neu.

Die Online-/Offboard-Sprachbedienung (Dienst 3 Jahre ab Aktivierung kostenfrei nutzbar) funktioniert nur in Märkten mit Mercedes me connect nach Zustimmung der Nutzungsbedingungen.



355

0,00
0,00

S

S

S

S

S

Serien- und Sonderausstattung.

Infotainment, Navigation und Kommunikation

Festplatten-Navigation

Sparen Sie Zeit durch eine schnelle Festplatten-Navigation mit flexiblen Eingaben über Touchbedienung oder Spracheingabe. Dabei sind die 3D-Anzeigen etwa von Sehenswürdigkeiten auch ein optischer Genuss. Das intelligente System führt sie zuverlässig an Ihr Ziel und greift dabei sowohl auf lokale sowie aktuelle Online-Informationen zurück.

Diese Ausstattung steht Ihnen als on-demand Ausstattung auch zur nachträglichen Aktivierung im Fahrzeug zur Verfügung. Hierfür ist eine Registrierung im Mercedes me Portal, die Zustimmung zu den Nutzungsbedingungen für die Mercedes me connect Dienste und eine mindestens temporäre Verknüpfung von Fahrzeug und Benutzerkonto nötig. Zusätzlich setzt die Aktivierung eine Datenverbindung zum Fahrzeug und entsprechende Ausstattung im Fahrzeug voraus. Anschließend ist die gewählte on-demand Ausstattung dauerhaft im Fahrzeug zur Nutzung aktiviert, selbst wenn Sie danach die Mercedes me connect Dienste kündigen und das Fahrzeug vom Benutzerkonto entknüpfen. Über Mercedes me oder Ihren autorisierten Mercedes-Benz Partner erfahren Sie alles zu den technischen Voraussetzungen.



Code

Preis Euro
inkl. MwSt.
exkl. MwSt.

EQS 450+

EQS 450 4MATIC

EQS 500 4MATIC

EQS 580 4MATIC

Mercedes-AMG
EQS 53 4MATIC+

365

0,00
0,00

S

S

S

S

S

USB-Paket Plus

Schnelle Stromversorgung für Smartphone und Tablet: Mit insgesamt sechs USB-C-Schnittstellen laden Sie und Ihre Passagiere mobile Endgeräte ganz einfach auf. Alle USB-Anschlüsse im Fahrzeug sind zudem schnellladefähig. Über vorn verbundene Geräte spielen Sie auch Daten wie Ihre gespeicherte Musik in das Multimediasystem ein.

Voraussetzungen für die Schnellladefunktion sind ein geeignetes Ladekabel und ein schnellladefähiges mobiles Endgerät.



72B

0,00
0,00

S

S

S

S

S

Smartphone Integration

Die Smartphone-Integration verbindet das Mobiltelefon via Apple CarPlay™ und Android Auto™ drahtlos mit dem Multimediasystem. Damit haben Sie komfortabel Zugriff auf die wichtigsten Anwendungen Ihres Smartphones. Auch Apps von Drittanbietern wie etwa Spotify können Sie schnell und einfach benutzen.

Es sind spezielle Apps erforderlich, die für die jeweilige Technologie entwickelt und freigegeben wurden. Ein Basis-Set an Apps kann auf dem Smartphone vorinstalliert sein.

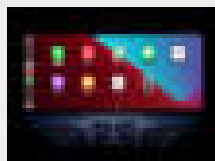

14U

0,00
0,00

S

S

S

S

S

Kabelloses Ladesystem für mobile Endgeräte vorn

Aus Fahrtzeit wird Ladezeit – Ihr Smartphone ist mit nur einer Handbewegung an seinem festen Platz in der Spontanablage und wird dort kabellos geladen. Unabhängig von Modell und Marke laden sich kompatible Smartphones kabellos auf.

Nicht mit Multifunktions-Telefonie (899)



897

0,00
0,00

S

S

S

S

S

Digitales Radio

Digitalradio bietet Ihnen noch mehr Information und Entertainment durch deutlich mehr Programme. Wählen Sie Ihre persönlichen Lieblings-Sender. Gleichzeitig steigert der klare, rauschfreie Empfang den Hörgenuss.

Digitale Sendeverfahren sind noch nicht flächendeckend eingeführt. Bei Bedarf schaltet das Digitalradio automatisch auf analogen Empfang (FM-UKW) um.



537

0,00
0,00

S

S

S

S

S

● lieferbar gegen Mehrpreis

○ als Sonderausstattung ohne Mehrpreis lieferbar

S Serienausstattung

– nicht lieferbar

Abbildungen können Sonderausstattungen beinhalten.

Serien- und Sonderausstattung.

Infotainment, Navigation und Kommunikation

Vorrüstung für Navigationsdienste

Wo auch immer Sie hinfahren, Sie sind bestens informiert. Ihr Fahrzeug beantwortet Ihnen Fragen zu Ihrer Reise. Sie erfahren die Anzahl aktuell verfügbarer Parkplätze oder das aktuelle Wetter. Damit gelingt Ihnen die Reiseplanung noch leichter. Hilfreiches Extra: Das digitale Fahrtenbuch zeichnet Ihre Fahrten auf Wunsch automatisch auf.

Für die Nutzung der Dienste ist eine Registrierung im Mercedes me Portal sowie die Zustimmung zu den Nutzungsbedingungen für die Mercedes me connect Dienste notwendig. Zusätzlich muss das jeweilige Fahrzeug mit dem Benutzerkonto verknüpft sein. Nach Ablauf der initialen Laufzeit können die Dienste kostenpflichtig verlängert werden. Die erstmalige Aktivierung der Dienste ist innerhalb von 1 Jahr ab Erstzulassung oder Inbetriebnahme durch den Kunden möglich, je nachdem was zuerst erfolgt.



Code

Preis Euro
inkl. MwSt.
exkl. MwSt.

EQS 450+

EQS 450 4MATIC

EQS 500 4MATIC

EQS 580 4MATIC

Mercedes-AMG
EQS 53 4MATIC+

01U

0,00
0,00

S

S

S

S

S

Vorrüstung für Live Traffic Information

Kommen Sie stressfrei, auf dem besten Weg und schneller an Ihr Ziel. Live Traffic Information empfängt in Echtzeit präzisere und aktuellere Verkehrsdaten als übliche Systeme und optimiert die dynamische Routenführung. Ob in der Rushhour oder auf Reisen: Sie können auf viele Situationen reagieren und Staus sowie Stop-and-go-Verkehr einfach umfahren.

Für die Nutzung der Dienste ist eine Registrierung im Mercedes me Portal sowie die Zustimmung zu den Nutzungsbedingungen für die Mercedes me connect Dienste notwendig. Zusätzlich muss das jeweilige Fahrzeug mit dem Benutzerkonto verknüpft sein. Nach Ablauf der initialen Laufzeit können die Dienste kostenpflichtig verlängert werden. Die erstmalige Aktivierung der Dienste ist innerhalb von 1 Jahr ab Erstzulassung oder Inbetriebnahme durch den Kunden möglich, je nachdem was zuerst erfolgt.



367

0,00
0,00

S

S

S

S

S

Kommunikationsmodul (LTE Advanced) für die Nutzung von Mercedes me connect Diensten

Das Kommunikationsmodul überträgt größere Datenvolumen mit hoher Geschwindigkeit. Der Begriff Advanced steht für einen besonders leistungsfähigen Mobilfunkstandard. Von diesem Turbo-LTE profitieren Sie immer. Etwa durch noch schnelleren Informationsfluss bei den vielen Mercedes me Komfortdiensten oder der Car-to-X-Kommunikation.

Für die Nutzung der Dienste ist eine Registrierung im Mercedes me Portal sowie die Zustimmung zu den Nutzungsbedingungen für die Mercedes me connect Dienste notwendig. Zusätzlich muss das jeweilige Fahrzeug mit dem Benutzerkonto verknüpft sein. Nach Ablauf der initialen Laufzeit können die Dienste kostenpflichtig verlängert werden. Die erstmalige Aktivierung der Dienste ist innerhalb von 1 Jahr ab Erstzulassung oder Inbetriebnahme durch den Kunden möglich, je nachdem was zuerst erfolgt.



384

0,00
0,00

S

S



S

S

S

Serien- und Sonderausstattung.

Technik

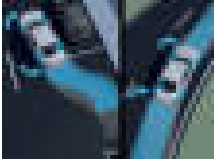
		Code	Preis Euro inkl. MwSt. exkl. MwSt.	EQS 450+	EQS 450 4MATIC	EQS 500 4MATIC	EQS 580 4MATIC	Mercedes-AMG EQS 53 4MATIC+
<p>DYNAMIC SELECT Fahren Sie so, wie Sie möchten. Mit DYNAMIC SELECT stehen Ihnen die Fahrprogramme ECO, COMFORT, SPORT und INDIVIDUAL zur Wahl. Der SPORT-Modus mobilisiert die vehemente Kraft des elektrischen Antriebs noch temperamentvoller. Unabhängig vom Fahrprogramm können Sie per Lenkradschaltpaddles die Rückgewinnung von Bremsenergie einstellen.</p>		B59	0,00 0,00	S	S	S	S	S
<p>Akustischer Umfeldschutz Damit Ihr Elektrofahrzeug bei beinahe lautloser Fahrt nicht zur Gefahr für Fußgänger und Radfahrer wird, generiert der Akustische Umfeldschutz bis zu einer Geschwindigkeit von etwa 30 km/h Mercedes-Benz spezifische Sounds außerhalb des Fahrzeugs. Er unterscheidet dabei zwischen Vorwärts- und Rückwärtsfahrt.</p>		B53	0,00 0,00	S	S	S	S	S
<p>AIRMATIC Die Luftfederung AIRMATIC bietet herausragenden Abrollkomfort auch auf schwierigem Untergrund. Das Fahrzeugniveau variiert entsprechend der Geschwindigkeit. Das kann bei zügiger Fahrt die Reichweite erhöhen. Praktisch: die automatische Niveauregulierung je nach Beladung. Enthält Fahrwerk mit adaptivem Dämpfungssystem (215)</p>		489	0,00 0,00	S	S	S	S	S
<p>Hinterachslenkung Hinterachslenkung mit 4,5° Lenkwinkelanpassung. Die Hinterachslenkung mit 4,5° Lenkwinkelanpassung bietet Ihnen gleich drei Vorteile: eine noch souveränere Straßenlage, eine deutlich gesteigerte Agilität und nicht zuletzt eine bessere Wendigkeit – etwa beim Parken. Dazu lenken die Hinterräder je nach Fahrgeschwindigkeit gegen- oder gleichsinnig zu den Vorderrädern ein.</p>		201	0,00 0,00	S	S	S	S	-
<p>Hinterachslenkung Erleben Sie den Führungsanspruch von Mercedes-Benz sogar beim Einparken: Die Hinterachslenkung passt den Lenkwinkel um bis zu 10° an und reduziert den Wendekreis erheblich. Ihr Fahrzeug wirkt fast so handlich wie ein Kompaktwagen, wenn Sie rangieren. Bei höherem Tempo fahren Sie dagegen mit der Souveränität des langen Radstands. Beim Mercedes-AMG EQS 53 4MATIC+ passt die Hinterachslenkung den Lenkwinkel um bis zu 9° an. Nur mit Park-Paket mit 360°-Kamera (P47) oder Park-Paket mit Remote-Parkfunktionen (PBH)</p>		216	1.547,00 1.300,00	●	●	●	●	S

Laden und Förderung.

Ladesystem

		Code	Preis Euro inkl. MwSt. exkl. MwSt.	EQS 450+	EQS 450 4MATIC	EQS 500 4MATIC	EQS 580 4MATIC	Mercedes-AMG EQS 53 4MATIC+
<p>Wechselstrom-Ladesystem (AC-Laden) Mehr Flexibilität: Mit dem leistungsstarken Wechselstrom-Ladesystem laden Sie Ihr Mercedes-Benz EQ Fahrzeug schnell und einfach mit bis zu 11 kW* (3-phasig). Neben der Wallbox zuhause können Sie Ihr Fahrzeug auch an einer Vielzahl öffentlicher Ladesäulen anschließen. Diese liefern meist Wechselstrom – so wie Haushaltssteckdosen. In einigen Ländern ist nur 1-phasiges Laden verfügbar. Die maximale Ladeleistung ist dort auf 7,4 kW* begrenzt.</p>		82B	0,00 0,00	S	S	S	S	S
<p>Gleichstrom-Ladesystem (DC-Laden) Für Ihre optimale Ladegeschwindigkeit mit maximal 200 kW* und damit hohen Komfort. Schnellladesäulen wie zum Beispiel IONITY liefern den für Ihre Hochvolt-Batterie erforderlichen Gleichstrom. Somit stellt das Gleichstrom-Ladesystem in kürzester Zeit eine langstrecken-taugliche Reichweite bereit.</p>		83B	0,00 0,00	S	S	S	S	S
<p>Wechselstrom-Ladesystem (AC-Laden)* Noch schneller bereit für die nächste Fahrt: Mit dem Wechselstrom-Ladesystem laden Sie mit bis zu 22 kW (3-phasig) an geeigneten öffentlichen Ladestationen oder Wallboxen. Sie verkürzen damit Ihre Ladezeiten erheblich, wenn keine Schnellladestation wie etwa von IONITY verfügbar ist.</p>		84B	1.190,00 1.000,00	●	●	●	●	●

* Bitte beachten Sie: Die maximal mögliche Ladeleistung ist u.a. abhängig vom Ladekabel, dem Ladesystem des Fahrzeugs und der Ladeinfrastruktur. Bitte lesen Sie sich die Bedienungsanleitung sorgfältig durch und achten Sie darauf, sie genau einzuhalten.

Laden und Förderung.

Laden zu Hause

Für das Laden Ihres Fahrzeugs zu Hause, bietet Ihnen Mercedes-Benz das passende Ladekabel und Wallbox. Nutzen Sie effektiv die Zeit in der Ihr Elektrofahrzeug in der Garage oder auf Ihrem Stellplatz steht. Mit nur einem Handgriff laden Sie Ihr Fahrzeug ganz einfach und bequem: mit einer Mercedes-Benz Wallbox Home oder einem Standardladekabel an einer herkömmlichen Steckdose.

Mercedes-Benz Wallbox

Mit der neuen Mercedes-Benz Wallbox wird das intelligente Power Grid zuhause bereits ein Stück weit zur Realität. Die Wallbox hat eine max. Leistung von 22 kW* und verfügt über ein angeschlagenes 6m Kabel. Die angegebenen Preise verstehen sich ohne eventuelle Ein- bzw. Anbaukosten. Änderungen und Irrtümer vorbehalten. Zur fachgerechten Installation der Wallbox wenden Sie sich bitte an Ihren Mercedes-Benz Partner.

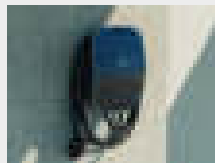

Flexibles Ladesystem Pro

Ein Kabel für alle Zwecke: Mit dem Flexiblen Ladesystem Pro können Sie Ihr Elektrofahrzeug an allen gängigen Stromquellen und mit bis zu 22 kW sicher aufladen. Dank verschiedener Ladeadapter bleiben Sie immer flexibel – egal ob zuhause, unterwegs oder im Ausland. Ebenfalls praktisch: Das System zeigt an, wie viel Strom Sie bereits geladen haben. Adapter für die Verbindung zu: Haushaltssteckdose (CEE 7/7, Schuko); Industriesteckdose (CEE 16/3-phasig); Ladesystem mit Typ-2-Kupplung zur Verbindung mit dem Fahrzeug, bis zu 22 kW Ladeleistung mit Wechselspannung (AC) möglich; Transporttasche; Wallboxen und öffentlichen Ladestationen (Typ-2-Stecker).



Code

Preis Euro
inkl. MwSt.
exkl. MwSt.

EQS 450+

EQS 450 4MATIC

EQS 500 4MATIC

EQS 580 4MATIC

Mercedes-AMG
EQS 53 4MATIC+

988,89
831,00



637

1.071,00
900,00



* Bitte beachten Sie: Die maximal mögliche Ladeleistung ist u.a. abhängig vom Ladekabel, dem Ladesystem des Fahrzeugs und der Ladeinfrastruktur. Bitte lesen Sie sich die Bedienungsanleitung sorgfältig durch und achten Sie darauf, sie genau einzuhalten.

Laden und Förderung.

Öffentliches Laden

Für das Laden an öffentlichen Ladestationen bietet Ihnen Mercedes-Benz das passende Ladekabel und den digitalen Dienst. Mit Mercedes me Charge erhalten Sie europaweit Zugang zu einer Vielzahl öffentlicher Ladestationen, die sich zum Beispiel in der Stadt, an Einkaufszentren, Hotels oder Raststätten befinden.

Ladekabel für Wallbox und öffentliche Ladestation, 5m, glatt

Dieses Ladekabel, auch Mode 3 Kabel genannt, ermöglicht Ihnen das Aufladen der Fahrzeugbatterie an der Wallbox oder an öffentlichen Ladestationen mit bis zu 11 kW* (Typ 2, 3-phasig, 16 A). Die maximal mögliche Ladeleistung ist u. a. abhängig vom Ladekabel, dem Ladesystem des Fahrzeugs und der Ladeinfrastruktur.



Code

Preis Euro
inkl. MwSt.
exkl. MwSt.

EQS 450+

EQS 450 4MATIC

EQS 500 4MATIC

EQS 580 4MATIC

Mercedes-AMG
EQS 53 4MATIC+

9B2

0,00
0,00

S

S

S

S

S

Ladekabel für Wallbox und öffentliche Ladestation, 8m, glatt

Dieses Ladekabel, auch Mode 3 Kabel genannt, ermöglicht Ihnen das Aufladen der Fahrzeugbatterie an der Wallbox oder an öffentlichen Ladestationen mit bis zu 11 kW* (Typ 2, 3-phasig, 16 A). Die maximal mögliche Ladeleistung ist u. a. abhängig vom Ladekabel, dem Ladesystem des Fahrzeugs und der Ladeinfrastruktur.



9B3

83,30
70,00

●

●

●

●

●

Ladekabel für Wallbox und öffentliche Ladestation, 5m, glatt*

Dieses Ladekabel, auch Mode 3 Kabel genannt, ermöglicht Ihnen das Aufladen der Fahrzeugbatterie an der Wallbox oder an öffentlichen Ladestationen mit bis zu 22 kW* (Typ 2, 3-phasig, 32 A). Die maximal mögliche Ladeleistung ist u. a. abhängig vom Ladekabel, dem Ladesystem des Fahrzeugs und der Ladeinfrastruktur.



9B6

0,00
0,00

○

○

○

○

○

Ladekabel für Wallbox und öffentliche Ladestation, 8m, glatt*

Dieses Ladekabel, auch Mode 3 Kabel genannt, ermöglicht Ihnen das Aufladen der Fahrzeugbatterie an der Wallbox oder an öffentlichen Ladestationen mit bis zu 22 kW* (Typ 2, 3-phasig, 32 A). Die maximal mögliche Ladeleistung ist u. a. abhängig vom Ladekabel, dem Ladesystem des Fahrzeugs und der Ladeinfrastruktur.



9B7

83,30
70,00

●

●

●

●

●

* Bitte beachten Sie: Die maximal mögliche Ladeleistung ist u.a. abhängig vom Ladekabel, dem Ladesystem des Fahrzeugs und der Ladeinfrastruktur.

Bitte lesen Sie sich die Bedienungsanleitung sorgfältig durch und achten Sie darauf, sie genau einzuhalten.

Für die Nutzung der Dienste ist eine Registrierung im Mercedes me Portal sowie die Zustimmung zu den Nutzungsbedingungen für die Mercedes me connect Dienste notwendig. Zusätzlich muss das jeweilige Fahrzeug mit dem Benutzerkonto verknüpft sein. Nach Ablauf der initialen Laufzeit können die Dienste kostenpflichtig verlängert werden. Die erstmalige Aktivierung der Dienste ist innerhalb von 1 Jahr ab Erstzulassung oder Inbetriebnahme durch den Kunden möglich, je nachdem was zuerst erfolgt.

Laden und Förderung.

Öffentliches Laden

Remote und erweiterte Charging Services Premium

Die Remote und erweiterten Charging Services Premium verbinden Sie mit Ihrem Fahrzeug. Sie können es lokalisieren sowie Funktionen fernbedienen. Mit Mercedes me Charge beziehen Sie Strom an vielen öffentlichen Ladestationen bei größtmöglicher Kostentransparenz und zentraler Abrechnung. Auch im Paket: 1 Jahr Schnellladen bei IONITY ohne Ladekosten.

Für die Nutzung der Dienste ist eine Registrierung im Mercedes me Portal sowie die Zustimmung zu den Nutzungsbedingungen für die Mercedes me connect Dienste notwendig. Zusätzlich muss das jeweilige Fahrzeug mit dem Benutzerkonto verknüpft sein. Nach Ablauf der initialen Laufzeit können die Dienste kostenpflichtig verlängert werden. Die erstmalige Aktivierung der Dienste ist innerhalb von 1 Jahr ab Erstzulassung oder Inbetriebnahme durch den Kunden möglich, je nachdem was zuerst erfolgt



Code

Preis Euro
inkl. MwSt.
exkl. MwSt.

EQS 450+

EQS 450 4MATIC

EQS 500 4MATIC

EQS 580 4MATIC

Mercedes-AMG
EQS 53 4MATIC+

39U

0,00
0,00

S

S

S

S

S

Für die Nutzung der Dienste ist eine Registrierung im Mercedes me Portal sowie die Zustimmung zu den Nutzungsbedingungen für die Mercedes me connect Dienste notwendig. Zusätzlich muss das jeweilige Fahrzeug mit dem Benutzerkonto verknüpft sein. Nach Ablauf der initialen Laufzeit können die Dienste kostenpflichtig verlängert werden. Die erstmalige Aktivierung der Dienste ist innerhalb von 1 Jahr ab Erstzulassung oder Inbetriebnahme durch den Kunden möglich, je nachdem was zuerst erfolgt.

Laden und Förderung.

Installation – Ladelösungspartner

Mercedes-Benz bietet Ihnen den richtigen Partner für Ihre Ladelösung an. Für Privat und Gewerbekunden.

Ladelösungen für ihr zuhause – THE MOBILITY HOUSE

Wallbox und Installation – alles aus einer Hand. Erwerben Sie die Wallbox über unseren Partner The Mobility House, dann bestellen Sie die Installation ganz bequem zusammen mit der Wallbox.

Sie möchten mehr erfahren?

THE MOBILITY HOUSE berät Sie gern.

Telefon: +49 89 4161 430 70

E-Mail: sales@mobilityhouse.com
www.mobilityhouse.de

Flottenladelösungen – NewMotion

Eine Ladelösung für Flotten benötigen eine intelligente Ladeinfrastruktur und ein Lastmanagement. Unser Ladepartner NewMotion bietet eine optimale Beratung zu einer umfassenden und zukunftsorientierten Ladeinfrastruktur in Unternehmen oder Parkhäusern etc.

Sie möchten mehr erfahren?

NewMotion berät Sie gern.

Telefon: +49 30 215 028 48

E-Mail: beratung@newmotion.com
kundendienst@newmotion.com

Laden und Förderung.

Umweltbonus/Innovationsprämie¹

Der Erwerb (Kauf oder Leasing) von vollelektrischen Fahrzeugen wird in Deutschland durch den Umweltbonus gefördert. Dabei erfolgt die Förderung berechtigter Fahrzeuge, welche sich auf der Liste der förderfähigen Fahrzeuge befinden, grundsätzlich hälftig durch Bund und Automobilhersteller. Im Rahmen der "Innovationsprämie" verdoppelt der Bund seinen Anteil am Umweltbonus für förderfähige Fahrzeuge. Eine Beantragung des Bundesanteils ist nur für Fahrzeuge möglich, deren Zulassung bereits erfolgt ist. Die Antragsstellung muss spätestens ein Jahr nach der Zulassung und ausschließlich über das vom BAFA zur Verfügung gestellte elektronische Antragsformular erfolgen.

Antragsberechtigt sind bis 31.08.2023 Privatpersonen, Unternehmen, Stiftungen, Körperschaften und Vereine, ab 01.09.2023 nur noch Privatpersonen. Der Herstelleranteil am Umweltbonus wird automatisch vom Nettokaufpreis abgezogen, sofern die Fördervoraussetzungen erfüllt sind. Im Fall des Leasings wird der Herstelleranteil auf die monatliche Leasingrate umgelegt. Unter gewissen Voraussetzungen gilt der Umweltbonus auch für vollelektrische junge Gebrauchtfahrzeuge, die auf der Liste der förderfähigen Fahrzeuge stehen.

Bei Antragstellung ab 01.01.2023 bis einschließlich 31.12.2023 beträgt der Umweltbonus inkl. „Innovationsprämie“:

- a) für den Kauf eines neuen vollelektrischen Fahrzeugs mit einem Nettolistenpreis für das Basismodell in Deutschland von ≤ 40.000 €: 6.750 € (Bundesanteil: 4.500 €, Herstelleranteil: 2.250 €), > 40.000 € bis maximal 65.000 €: 4.500 € (Bundesanteil: 3.000 €, Herstelleranteil: 1.500 €),
- b) im Fall des Leasings eines neuen vollelektrischen Fahrzeugs mit einem Nettolistenpreis für das Basismodell in Deutschland von ≤ 40.000 € bei einer Leasingdauer ab 12 bis einschließlich 23 Monate: 3.375 € (Bundesanteil: 2.250 €, Herstelleranteil: 1.125 €), ab 24 Monate: 6.750 € (Bundesanteil: 4.500 €, Herstelleranteil: 2.250 €)/ > 40.000 € bis maximal 65.000 € bei einer Leasingdauer ab 12 bis einschließlich 23 Monate: 2.250 € (Bundesanteil: 1.500 €, Herstelleranteil: 750 €), ab 24 Monate: 4.500 € (Bundesanteil: 3.000 €, Herstelleranteil 1.500 €).

Bei Antragstellung ab dem 01.01.2024 bis einschließlich 31.12.2024 beträgt der Umweltbonus inkl. „Innovationsprämie“:

- a) für den Kauf eines neuen vollelektrischen Fahrzeugs mit einem Nettolistenpreis für das Basismodell in Deutschland bis maximal 45.000 €: 4.500 € (Bundesanteil: 3.000 €, Herstelleranteil: 1.500 €),
- b) im Fall des Leasings eines neuen vollelektrischen Fahrzeugs mit einem Nettolistenpreis für das Basismodell in Deutschland bis maximal 45.000 € bei einer Leasingdauer ab 12 bis einschließlich 23 Monate: 2.250 € (Bundesanteil: 1.500 €, Herstelleranteil: 750 €), ab 24 Monate: 4.500 € (Bundesanteil: 3.000 €, Herstelleranteil: 1.500 €).



¹ Der Anteil des Herstellers am Umweltbonus wird automatisch vom Nettolistenpreis abgezogen, sofern die oben genannten Voraussetzungen erfüllt sind. Unter gewissen Voraussetzungen gilt der Umweltbonus auch für vollelektrische und Plug-in-Hybrid Leasing- und junge Gebrauchtfahrzeuge, die auf der Liste der förderfähigen Fahrzeuge stehen. Die Höhe und Berechtigung zur Inanspruchnahme der "Innovationsprämie" bzw. des Umweltbonus ist durch die auf der Website der BAFA (https://www.bafa.de/DE/Energie/Energieeffizienz/Elektromobilitaet/elektromobilitaet_node.html) abrufbare Richtlinie geregelt. Anträge auf Förderung mit verdoppeltem Bundesanteil im Rahmen der „Innovationsprämie“ müssen bis einschließlich 31.12.2022 beim BAFA gestellt werden. Es besteht kein Rechtsanspruch auf Gewährung der „Innovationsprämie“ bzw. des Umweltbonus. Der Erhalt des Bundesanteils erfolgt vorbehaltlich einer positiven Entscheidung des Antrags durch das Bundesamt für Wirtschaft und Ausfuhrkontrolle (BAFA). Der Umweltbonus endet mit Ausschöpfung der zur Verfügung stehenden Fördermittel, spätestens jedoch am 31.12.2025.

Laden und Förderung.

E-Kennzeichen: Bahn frei

Erwerben Sie ein batterieelektrisches Fahrzeug oder ein Plug-in-Hybridfahrzeug mit mindestens 40 km elektrischer Reichweite (innerorts)¹ oder einem CO₂ Ausstoß von höchstens 50 g/km², ist das Fahrzeug zur Zulassung mit einem so genannten E-Kennzeichen¹ berechtigt.

Abhängig von der jeweiligen lokalen/regionalen Umsetzung profitieren Sie unter Umständen z. B. von kostenfreiem Parken oder der Erlaubnis zur Nutzung der Busspur.²

Dienstwagenbesteuerung: Das rechnet sich

Privat genutzte Dienstwagen werden grundsätzlich auf Basis des Bruttolistenpreises (= Bemessungsgrundlage) versteuert.

Bei privat genutzten Elektro- oder extern aufladbaren Hybridelektrofahrzeug³ wird die Bemessungsgrundlage für Zwecke der Lohn-/ Einkommensteuer halbiert. Bei Elektrofahrzeugen mit einem Bruttolistenpreis von max. 60.000 Euro beträgt diese nur ein Viertel. Dadurch reduziert sich die Steuerbelastung im Prinzip um die Hälfte (bzw. auf ein Viertel). Dieses Prinzip wird auch bei Anwendung der sog. Fahrtenbuchmethode berücksichtigt.⁴

¹ Die rechtlichen Grundlagen sind geregelt im Elektromobilitätsgesetz (EmoG) und unterliegen damit Änderungen. ² Beispiele für Förderung auf Kommunalen Ebene. Es ist möglich, dass in Ihrem Nutzungsgebiet kein Vorteil besteht. Bitte wenden Sie sich hierzu an Ihre Kommune. ³ Extern aufladbare Hybridelektrofahrzeuge profitieren bei Anschaffung oder Leasing im Zeitraum vom 01. Januar 2022 bis zum 31. Dezember 2024 nur, wenn deren rein elektrische Reichweite innerorts (EAER „City“) mindestens 60 km beträgt oder deren CO₂ Ausstoß höchstens 50 g/km beträgt. ⁴ Details regelt § 6 Absatz 1 Nummer 4 Satz 2 und 3 EStG. Bei Fragen wenden Sie sich an Ihren Steuerberater. Weitere Informationen zum offiziellen Kraftstoffverbrauch und zu den offiziellen spezifischen CO₂-Emissionen neuer Personenkraftwagen können dem „Leitfaden über den Kraftstoffverbrauch die CO₂-Emissionen und den Stromverbrauch neuer Personenkraftwagen“ entnommen werden, der an allen Verkaufsstellen und bei der DAT Deutsche Automobil Treuhand GmbH (www.dat.de) unentgeltlich erhältlich ist.

Weitere technische Daten.

Kraftübertragung		EQS 450+	EQS 450 4MATIC	EQS 500 4MATIC	EQS 580 4MATIC
Antrieb		Hinterrad	Allrad	Allrad	Allrad
Elektromotor					
Nennleistung (Spitzenleistung)	kW/PS	245/333	265/360	330/449	385/523
Max. Drehmoment	Nm	565	800	828	858
Elektrische Reichweite ⁴ min.-max. (WLTP)	km	625-783	580-696	580-696	581-692
Höchstgeschwindigkeit	km/h	210	210	210	210
Beschleunigung 0-100 km/h	s	6,2	5,6	4,8	4,3
Verbrauch und Emissionen					
Stromverbrauch kombiniert max.-min. (WLTP)	kWh/100 km	19,8-15,6	21,3-17,6	21,3-17,6	21,3-17,7
CO ₂ -Emissionen ⁵	g/km	0	0	0	0
HV-Batterie					
Kapazität nutzbar	kWh	108,4	108,4	108,4	108,4
Max. Ladeleistung DC	kW	200	200	200	200
Max. Ladeleistung AC	kW	11/22	11/22	11/22	11/22
Ladezeit DC 10%-80% SOC (netto)	min	31	31	31	31
Ladezeit AC 0%-100% SOC (netto)	h	11,25	11,25	11,25	11,25
Wallbox/öffentliche Ladestationen 11 kW					
Ladezeit AC 0%-100% SOC (netto)	h	5,5	5,5	5,5	5,5
Wallbox/öffentliche Ladestationen 22 kW					
Maße und Gewichte					
Leergewicht/Zuladung	kg	2.480/465	2.615/445	2.615/445	2.620/440
Zulässiges Gesamtgewicht ⁶	kg	2.945	3.060	3.060	3.060
Anhängelast ungebremst/gebremst	kg	750/750	750/750	750/750	750/750
Gepäckraumvolumen ⁷	l	610-1.770	610-1.770	610-1.770	610-1.770

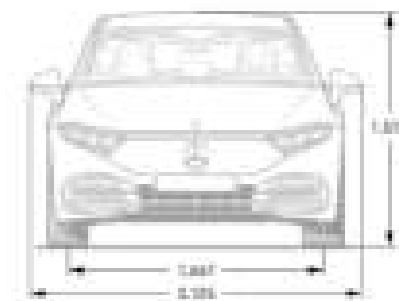
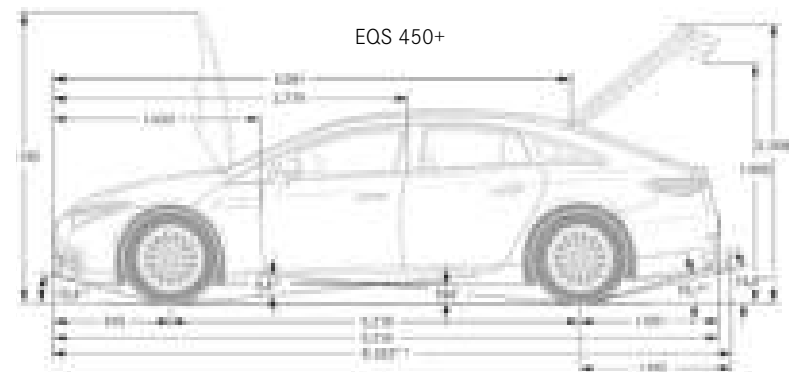

¹ Bei zulässigem Gesamtgewicht ² Mit Anhängerkupplung inkl. Schutzkappe (Sonderausstattung) ³ Inkl. Kennzeichen-Adapter (5 mm) ⁴ Im realen Fahrbetrieb können Abweichungen im Vergleich zu den zertifizierten Normwerten auftreten. Die Realwerte werden von einer Vielzahl individueller Faktoren beeinflusst, z.B. individuelle Fahrweise, Umwelt- und Streckenverhältnisse. ⁵ Die angegebenen Werte sind die „gemessenen NEFZ- CO₂-Werte“ i.S.v. Art. 2 Nr. 2 Durchführungsverordnung (EU) 2017/1153, die im Einklang mit Anhang XII der Verordnung (EG) Nr. 692/2008 ermittelt wurden. Die Kraftstoffverbrauchswerte wurden auf Basis dieser Werte errechnet. Der Stromverbrauch wurde auf der Grundlage der VO 692/2008/EG ermittelt. Aufgrund gesetzlicher Änderungen der maßgeblichen Prüfverfahren können in der für die Fahrzeugzulassung und ggf. Kfz-Steuer maßgeblichen Übereinstimmungsbescheinigung des Fahrzeugs höhere Werte eingetragen sein. ⁶ Masse des Kraftfahrzeugs in fahrberitem Zustand mit dem zu mindestens 90 % seines Fassungsvermögens gefüllten Kraftstofftank, zuzüglich der Masse des Fahrers (per Gesetz pauschal mit 75 kg veranschlagt), des Kraftstoffs und der Flüssigkeiten, ausgestattet mit der Standardausrüstung gemäß den Herstellerangaben sowie, sofern vorhanden, der Masse des Aufbaus, des Führerhauses, der Anhängervorrichtung und des Ersatzrads/der Ersatzräder sowie des Werkzeugs. Sonderausstattungen, Zusatzausrüstungen und Zubehör können einen Einfluss auf Gewicht, verbleibende Nutzlast, Rollwiderstand, Aerodynamik usw. haben und damit auch die Verbrauchs- und CO₂-Werte beeinflussen. ⁷ In Anlehnung an Richtlinie ISO 3832:2002-06. Gepäckraumvolumen kann je nach Sonderausstattung abweichen.

Weitere technische Daten.

Kraftübertragung		Mercedes-AMG EQS 53 4MATIC+	
Antrieb		Allrad	
Elektromotor			
Nennleistung (Spitzenleistung)	kW/PS	484/658 560/761 ⁷	
Max. Drehmoment	Nm	950/1020 ⁷	
Elektrische Reichweite ³ min.-max. (WLTP)	km	513-571	
Höchstgeschwindigkeit	km/h	220/250 ⁷	
Beschleunigung 0-100 km/h	s	3,8/3,4 ⁷	
Verbrauch und Emissionen			
Stromverbrauch kombiniert max.-min. (WLTP)	kWh/100 km	24,3-21,8	
CO ₂ -Emissionen ⁴	g/km	0	
HV-Batterie			
Kapazität nutzbar	kWh	108,4	
Max. Ladeleistung DC	kW	200	
Max. Ladeleistung AC	kW	11/22	
Ladezeit DC 10%-80% SOC (netto)	min	30	
Ladezeit AC 0%-100% SOC (netto)	h	11,25	
Wallbox/öffentliche Ladestationen 11 kW			
Ladezeit AC 0%-100% SOC (netto)	h	5,5	
Wallbox/öffentliche Ladestationen 22 kW			
Maße und Gewichte			
Leergewicht/Zuladung	kg	2.655/570	
Zulässiges Gesamtgewicht ⁵	kg	3.225	
Anhängelast ungebremst/gebremst	kg	750/750	
Gepäckraumvolumen ⁶	l	610-1.770	

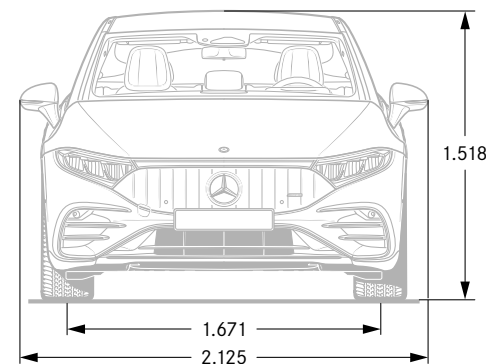
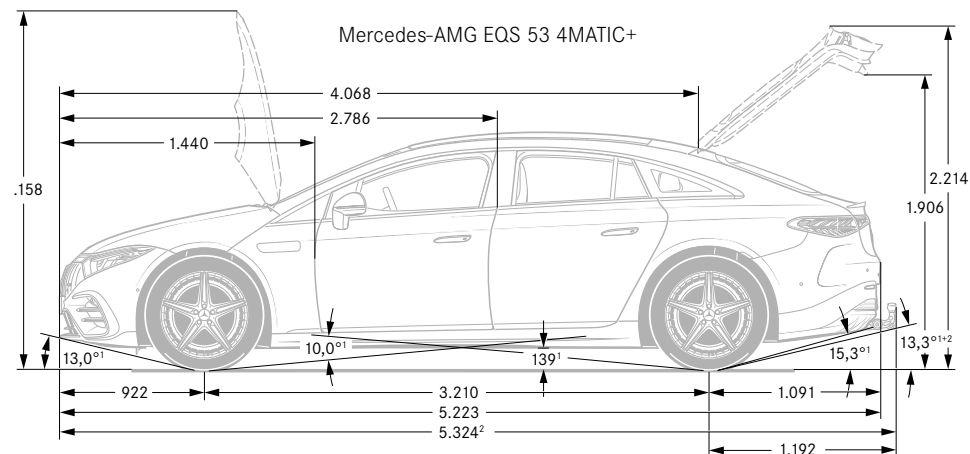

¹ Bei zulässigem Gesamtgewicht ² Mit Anhängerkupplung inkl. Schutzkappe (Sonderausstattung) ³ Im realen Fahrbetrieb können Abweichungen im Vergleich zu den zertifizierten Normwerten auftreten. Die Realwerte werden von einer Vielzahl individueller Faktoren beeinflusst, z.B. individuelle Fahrweise, Umwelt- und Streckenverhältnisse. ⁴ Die angegebenen Werte sind die „gemessenen NEFZ- CO₂ -Werte“ i.S.v. Art. 2 Nr. 2 Durchführungsverordnung (EU) 2017/1153, die im Einklang mit Anhang XII der Verordnung (EG) Nr. 692/2008 ermittelt wurden. Die Kraftstoffverbrauchswerte wurden auf Basis dieser Werte errechnet. Der Stromverbrauch wurde auf der Grundlage der VO 692/2008/EG ermittelt. Aufgrund gesetzlicher Änderungen der maßgeblichen Prüfverfahren können in der für die Fahrzeugzulassung und ggf. Kfz-Steuer maßgeblichen Übereinstimmungsbescheinigung des Fahrzeugs höhere Werte eingetragen sein. ⁵ Masse des Kraftfahrzeugs in fahrbereitem Zustand mit dem zu mindestens 90 % seines Fassungsvermögens gefüllten Kraftstofftank, zuzüglich der Masse des Fahrers (per Gesetz pauschal mit 75 kg veranschlagt), des Kraftstoffs und der Flüssigkeiten, ausgestattet mit der Standardausrüstung gemäß den Herstellerangaben sowie, sofern vorhanden, der Masse des Aufbaus, des Führerhauses, der Anhängervorrichtung und des Ersatzrads/der Ersatzräder sowie des Werkzeugs. Sonderausstattungen, Zusatzausrüstungen und Zubehör können einen Einfluss auf Gewicht, verbleibende Nutzlast, Rollwiderstand, Aerodynamik usw. haben und damit auch die Verbrauchs- und CO₂-Werte beeinflussen. ⁶ In Anlehnung an Richtlinie ISO 3832:2002-06. Gepäckraumvolumen kann je nach Sonderausstattung abweichen. ⁷ Mit AMG DYNAMIC PLUS Paket (gegen Mehrpreis erhältlich)

Service.

Mercedes-Benz KomplettService-Paket

Ihr Mercedes-Benz Service sorgt dafür, dass vom ersten Kilometer an die Sicherheit, Zuverlässigkeit und der Wert Ihres Mercedes bestmöglich bewahrt werden. So genießen Sie mit unserem KomplettService-Paket vielfältige Leistungen - und sind damit jederzeit einfach entspannt unterwegs. Das KomplettService-Paket umfasst bis zu fünf Jahre lang sämtliche Service-Arbeiten.¹

z. B. für 36 Monate und 45.000 km nur:

¹ Gemäß den jeweiligen Bedingungen des KomplettService-Pakets.

² Ausgenommen: Teilnahme an Fahrveranstaltungen mit Renncharakter oder aus den dazugehörigen Übungsfahrten

³ Ausgenommen: Code B07

⁴ Zusatzvereinbarung für AMG Fahrzeuge

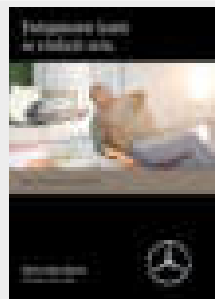

Preis/Monat
inkl. MwSt.

52,00

55,00

57,00

60,00

Auf Anfrage^{2, 3, 4}

EQS 450+

EQS 450 4MATIC

EQS 500 4MATIC

EQS 580 4MATIC

Mercedes-AMG
EQS 53 4MATIC+

●	-	-	-	-
-	●	-	-	-
-	-	●	-	-
-	-	-	●	-
-	-	-	-	●

Mercedes-Benz Garantie-Paket

Verlängern Sie ganz einfach Ihren Schutz vor unvorhersehbaren Reparaturen. Das Mercedes-Benz Garantie-Paket gibt Ihnen nach Ablauf der Neufahrzeug-Garantie finanzielle Sicherheit.

Sie können es günstig bereits beim Neufahrzeugkauf oder erst zu einem späteren Zeitpunkt abschließen und bis ins 12. Laufjahr Ihres Fahrzeugs immer wieder verlängern. Sie sichern sich damit umfangreiche Garantie- und Reparaturleistungen⁵ von Ihrem Mercedes-Benz Service.

⁵ Gemäß den jeweiligen Bedingungen des Garantie-Pakets.

⁶ Unverbindlich empfohlene Verkaufspreise.

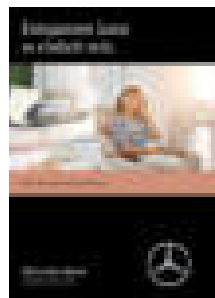

Kaufpreis⁶
inkl. gesetzl. Steuer.

489,00

599,00

1085,00

1249,00

1795,00

2199,00

●	●	●	●	-
-	-	-	-	●
●	●	●	●	-
-	-	-	-	●
●	●	●	●	-
-	-	-	-	●

Garantie-Paket: 12 Monate im Anschluss an die Neufahrzeug-Garantie

Garantie-Paket: 24 Monate im Anschluss an die Neufahrzeug-Garantie

Garantie-Paket: 36 Monate im Anschluss an die Neufahrzeug-Garantie

Finanzdienstleistungen und Versicherungen.

Mercedes-Benz Bank

Profitieren Sie von der Mercedes-Benz Qualität, Zuverlässigkeit und Sicherheit auch in Ihren finanziellen Angelegenheiten. Mit unseren Finanzierungs- und Leasingprodukten haben Sie flexible Möglichkeiten, sich Ihren Wunsch eines neuen Mercedes zu erfüllen. Und unsere Versicherungen bieten zuverlässigen Schutz für Ihr Auto und Ihr Budget. Darüber hinaus runden Produkte zum Anlegen das Angebot ab. Erfahren Sie mehr unter www.mercedes-benz-bank.de

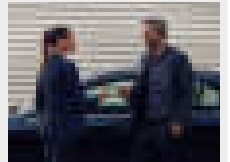

Mobilität aus einer Hand

Wählen Sie die individuelle Kombination, die zu Ihrem Leben passt.

Mit Leasing und Service-Leasing bietet Ihnen die Mercedes-Benz Bank Gruppe zwei attraktive Produkte, wenn Sie sich Ihre Flexibilität bewahren und regelmäßig auf ein neues Modell umsteigen wollen.

Bei der Plus3-Finanzierung entscheiden Sie am Vertragsende, ob Sie Ihr Fahrzeug behalten, verkaufen oder zum vertraglich garantierten Restwert* zurückgeben möchten. Und für Ihren flexiblen Mobilitätsbedarf ermöglicht Ihnen Mercedes-Benz Rent den Mercedes Ihrer Wahl zur Miete.

* Diese Option beruht auf einer Zusatzvereinbarung zwischen Ihnen und Ihrem Händler.

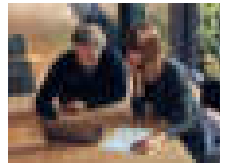

Mercedes Credit Card

Die neue Mercedes Credit Card* ist auf höchste Ansprüche zugeschnitten. Mit der Mercedes Credit Card bezahlen Sie weltweit komfortabel und profitieren von Reise- und Versicherungsleistungen, automobilen Leistungen, einem attraktiven Bonusprogramm und finanziellen Freiheiten. Und Sie können ganz individuell auch optionale Versicherungen wie ein Reise- oder Shopping-Paket auswählen.

Informieren Sie sich und beantragen Sie die neue Mercedes Credit Card unter: <https://www.mercedes-creditcard.de/>

*Kartenherausgebendes Institut und Vertragspartner ist die Landesbank Baden-Württemberg/BW-Bank.

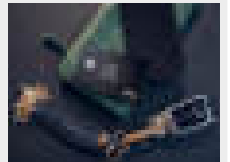

Mercedes-Benz Autoversicherung / InScore - die Telematik Autoversicherung

Ein Mercedes sollte auch wie ein Mercedes versichert sein. Die Mercedes-Benz Autoversicherung* oder InScore* inkl. zusätzlichem Versicherungsschutz für Elektro- und Hybridfahrzeuge sichern Ihren Wagen nicht nur umfassend ab. Im Schadenfall wird Ihr Mercedes außerdem stets nach Herstellervorgaben in einer Mercedes-Benz Werkstatt repariert.

* Versicherer: HDI Versicherung AG, vermittelt durch die Mercedes-Benz Bank AG. Es gelten die allgemeinen Versicherungsbedingungen.

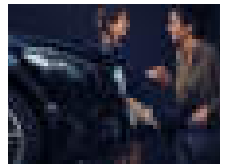

Kaufpreisschutz

Erweitern Sie die Leistungen Ihrer Vollkaskoversicherung. Der Kaufpreisschutz* schließt bei Totalschaden, Diebstahl oder Zerstörung bis zu 48 Monate lang die Lücke zwischen Kaufpreis und Wiederbeschaffungswert. So steht Ihnen für den Kauf eines neuen Fahrzeugs der ursprüngliche Kaufpreis erneut zur Verfügung.

* Versicherer: Zurich Insurance plc NDL für Deutschland, vermittelt durch die Mercedes-Benz Bank AG. Es gelten die allgemeinen Versicherungsbedingungen.

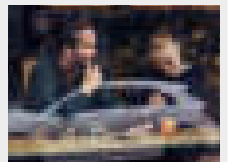

Fahrzeugabholung.

Mehr Informationen zur Fahrzeugabholung im Kundencenter finden Sie in unserer praktischen Web-App.

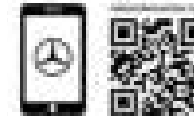

Bequem den QR-Code scannen oder www.mbkundencenter.com besuchen.

Besuchen Sie die Erfinder des Automobils und erleben Sie Ihre ganz persönlichen Sternstunden in einem der Mercedes-Benz Kundencenter. Erfahren Sie hautnah, wie wir mit modernster Technik Fahrzeuge nach den individuellen Wünschen unserer Kunden entstehen lassen, und nehmen Sie an einer Werkbesichtigung durch unsere Automobilfertigung teil!

Mercedes-Benz Kundencenter Bremen

Erleben Sie das Werk in Bremen als Kompetenzzentrum der C-Klasse: Limousine, T-Modell, Coupé, Cabriolet und GLC oder als Sportwagenschmiede für SL, SLC, E-Klasse Coupé und E-Klasse Cabriolet und unsere vollelektrischen EQ-Modelle EQC und EQE. Lernen Sie unseren Geländewagen-Parcours „The Rock“ kennen und stellen Sie den GLC auf die Probe. Das Kundencenter freut sich darauf, seinen Gästen einen unvergesslichen Tag zu bereiten.

Die Abholung Ihres neuen EQS ist im Mercedes-Benz Kundencenter Bremen gegen einen Aufpreis von 595,00 € (inklusive Mehrwertsteuer) möglich.

Im Holter Feld 10
28309 Bremen
Telefon: +49 (0) 30 2694 1010
E-Mail:
kundencenter.bremen@mercedes-benz.com

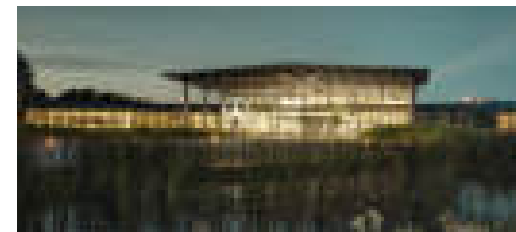

Mercedes-Benz Kundencenter Rastatt

Gehen Sie mit auf Entdeckungstour und werden Sie Zeuge, wie die A- und B-Klasse sowie der GLA und der vollelektrische EQA im Mercedes-Benz Werk Rastatt, dem Kompetenzzentrum der Kompaktfahrzeuge, entstehen. Auf dem neuen Erlebnis-Parcours „A-Rock“ wird das Fahren zum Abenteuer. Offroad Begeisterte können sich hier von der Qualität des im Werk Rastatt produzierten GLA selbst überzeugen. Erleben Sie bei uns einen Tag wie keinen anderen! Wir freuen uns auf Sie.

Die Abholung Ihres neuen EQS ist im Mercedes-Benz Kundencenter Rastatt gegen einen Aufpreis von 595,00 € (inklusive Mehrwertsteuer) möglich.

Gottlieb-Daimler-Straße
76437 Rastatt
Telefon: +49 (0) 30 2694 1010
E-Mail:
kundencenter.rastatt@mercedes-benz.com

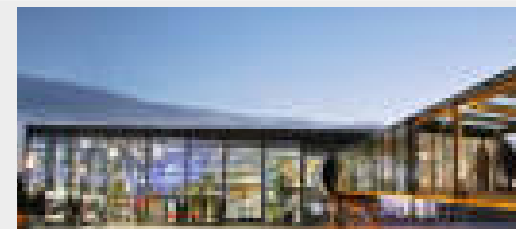

Mercedes-Benz Kundencenter Sindelfingen

Das Mercedes-Benz Werk Sindelfingen ist Kompetenzzentrum für Fahrzeuge der Ober- und Luxusklasse. Hier entstehen EQS, S- und E-Klasse sowie CLS und Mercedes-AMG GT. Im Kundencenter in Sindelfingen trifft Tradition auf Moderne. Seit 1953 können Kunden auf Wunsch ihren neuen Mercedes direkt im Werk in Empfang nehmen. Die neu gestalteten Räumlichkeiten des Kundencenters bieten Ihnen mehr Anlass denn je für einen Besuch. Überzeugen Sie sich selbst!

Die Abholung Ihres neuen EQS ist im Mercedes-Benz Kundencenter Sindelfingen für Sie kostenlos.

Käsbrunnlestraße 25/1
71063 Sindelfingen
Telefon: +49 (0) 30 2694 1010
E-Mail:
kundencenter.sindelfingen@mercedes-benz.com



AMG Kundencenter in Affalterbach

Eine Begegnung der unvergesslichen Art erwartet Sie in Affalterbach: Das Headquarter von Mercedes-AMG ist der ideale Ort, um Ihren neuen Traumwagen entgegenzunehmen. In der Heimat der Driving Performance spüren Sie den AMG-Spirit hautnah. Bei einer Werksführung lernen Sie die berühmte Motorenmanufaktur kennen und erleben die Philosophie „One Man - One Engine“ in Aktion. Nach einer Stärkung in der AMG Private Lounge ist es soweit: Ihr Mercedes-AMG erwartet Sie. Genießen Sie den Augenblick! Sobald Sie bereit sind, macht Sie Ihr AMG-Experte mit der Technik vertraut. Und dann starten Sie mit einem vollgetankten Fahrzeug und einer kleinen Überraschung zu Ihrer ersten Fahrt.

Die Abholung Ihres neuen Mercedes-AMG EQS ist im Kundencenter Affalterbach gegen einen Aufpreis von 1.050,00 € (inklusive Mehrwertsteuer) möglich.

Mercedes-AMG GmbH
Daimlerstraße 1
71563 Affalterbach
Telefon: +49 7144 -302 0
E-Mail:
fahrzeugabholung-amg@mercedes-benz.com

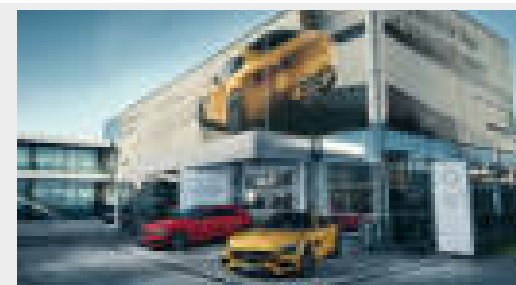

Fragen Sie Ihren Mercedes-Benz Vertragspartner zu näheren Details.

Mercedes me connect.

Voraussetzung:

Für die Nutzung der nachfolgend aufgeführten Dienste ist eine Registrierung im Mercedes me Portal sowie die Zustimmung zu den Nutzungsbedingungen für die Mercedes me connect Dienste notwendig. Zusätzlich muss das jeweilige Fahrzeug mit dem Benutzerkonto verknüpft sein. Nach Ablauf der initialen Laufzeit können die Dienste kostenpflichtig verlängert werden. Die erstmalige Aktivierung der Dienste ist innerhalb von 1 Jahr ab Erstzulassung oder Inbetriebnahme durch den Kunden möglich, je nachdem was zuerst erfolgt.

	Vertragsrechtliche Einschränkungen	MBUX
Komfortpakete Wartungsmanagement, Unfallmanagement, Pannenmanagement, Telediagnose, Fahrzeugdiagnose und digitales Fahrtenbuch	Unbegrenzte Laufzeit digitales Fahrtenbuch 1 Jahr ab Aktivierung kostenfrei nutzbar	S
Vorrüstung für Navigationsdienste (01U) Wo auch immer Sie hinfahren, Sie sind bestens informiert. Ihr Fahrzeug beantwortet Ihnen Fragen zu Ihrer Reise. Sie erfahren die Anzahl aktuell verfügbarer Parkplätze oder das aktuelle Wetter. Damit gelingt Ihnen die Reiseplanung noch leichter.	Lokale Suche/Anzeige Park- und Wetterinformationen 3 Jahre ab Aktivierung kostenfrei nutzbar	S
Vorrüstung für Remote- und Navigationsdienste (13U) Die Welt von Mercedes me bietet viele Dienste für Ihr Elektro-Komforterlebnis. Ladestationen finden, die Reichweite kontrollieren oder das Fahrzeug vorklimatisieren: die Remote- und Navigationsdienste enthalten alle Basis-Funktionalitäten für die komfortable Nutzung von Mercedes-Benz EQ Power Modellen.	ab Aktivierung kostenfrei nutzbar	S
Vorrüstung für Live Traffic Information (367) Kommen Sie stressfrei, auf dem besten Weg und schneller an Ihr Ziel. Live Traffic Information empfängt in Echtzeit präzisere und aktuellere Verkehrsdaten als übliche Systeme und optimiert die dynamische Routenführung. Ob in der Rushhour oder auf Reisen: Sie können auf viele Situationen reagieren und Staus sowie Stop-and-go-Verkehr einfach umfahren. Car-to-X sorgt für mehr Sicherheit und Komfort und kann auch vor rutschigen Straßen und liegengelassenen Fahrzeugen warnen.	3 Jahre ab Aktivierung kostenfrei nutzbar	S
Remote und Charging Services Premium (39U) Das Paket Remote und erweiterte Charging Services Premium verbindet Sie mit Ihrem Fahrzeug. Sie können es lokalisieren sowie Funktionen fernbedienen. Mit Mercedes me Charge beziehen Sie Strom an vielen öffentlichen Ladestationen bei größtmöglicher Kostentransparenz und zentraler Abrechnung. Auch im Paket: 1 Jahr Schnellladen bei IONITY ohne Ladekosten.	Remote Services und me Charge 3 Jahre ab Aktivierung kostenfrei nutzbar IONITY 1 Jahr ab Aktivierung kostenfrei nutzbar	S
Vorrüstung für digitale Schlüsselübergabe (20U) Teilen Sie Ihr Fahrzeug so einfach wie nie mit Freunden und Familienmitgliedern – egal, wo Sie gerade sind. Dabei behalten Sie die volle Kontrolle und entscheiden bequem per App, ob Sie einer Nutzung zustimmen. Über die mobile Anwendung wird das Fahrzeug auch lokalisiert und entriegelt. Erst mit Leihbeginn aktiviert sich ein hinterlegter Schlüssel.	3 Jahre ab Aktivierung kostenfrei nutzbar	●

Mercedes me connect.

Voraussetzung:

Für die Nutzung der nachfolgend aufgeführten Dienste ist eine Registrierung im Mercedes me Portal sowie die Zustimmung zu den Nutzungsbedingungen für die Mercedes me connect Dienste notwendig. Zusätzlich muss das jeweilige Fahrzeug mit dem Benutzerkonto verknüpft sein. Nach Ablauf der initialen Laufzeit können die Dienste kostenpflichtig verlängert werden. Die erstmalige Aktivierung der Dienste ist innerhalb von 1 Jahr ab Erstzulassung oder Inbetriebnahme durch den Kunden möglich, je nachdem was zuerst erfolgt.

	Vertragsrechtliche Einschränkungen	MBUX
Aufnahme von Fahranfänger- und Parkdienstmodus (P16) Für ein gutes Gefühl: Der Fahranfänger- und Parkdienstmodus kann das Unfallrisiko senken, wenn Sie Ihr Fahrzeug ihrem Nachwuchs leihen oder an einen Parkdienst übergeben. Die Aktivierung der Modi reduziert die Höchstgeschwindigkeit und hemmt die Beschleunigung. Gleichzeitig sind sportliche Fahrprogramme und die Deaktivierung des ESP® gesperrt. Enthält Fahranfängermodus (40U) und Parkdienstmodus (41U)	Unbegrenzte Laufzeit	●
Mercedes-Benz Notrufsystem (351) Das Mercedes-Benz Notrufsystem kann im Notfall für den entscheidenden Zeitvorteil sorgen. Über ein Kommunikationsmodul mit eigener SIM-Karte wird bei einem erkannten Unfall automatisch ein Notruf ausgelöst, der die Zeit bis zum Eintreffen von Rettungskräften verkürzen kann. Der Notruf kann auch manuell ausgelöst werden, um Hilfe zu organisieren.	Unbegrenzte Laufzeit	Keine Nutzungsvoraussetzungen
Kommunikationsmodul (LTE Advanced) für die Nutzung von Mercedes me connect Diensten (384) Das Kommunikationsmodul überträgt größere Datenvolumen mit hoher Geschwindigkeit. Der Begriff Advanced steht für einen besonders leistungsfähigen Mobilfunkstandard. Von diesem Turbo-LTE profitieren Sie immer. Etwa durch noch schnelleren Informationsfluss bei den vielen Mercedes me Komfortdiensten oder der Car-to-X-Kommunikation.	Unbegrenzte Laufzeit	Keine Nutzungsvoraussetzungen

Immer einen Besuch wert:

Verlängern Sie nach dem kostenlosen Nutzungszeitraum Ihre Mercedes me connect Produkte und buchen Sie auf Wunsch weitere hinzu. Rüsten Sie Ihr Fahrzeug nachträglich dauerhaft mit bestimmten Sonderausstattungen aus – on-demand Ausstattung macht es möglich. Werfen Sie einen Blick auf das einfache, flexible Angebot und bleiben Sie up-to-date mit zukünftigen Innovationen.

Besuchen Sie den Mercedes me Store hier: <https://shop.mercedes-benz.com/de-de/connect/>

Ihr Weg, um diese Dienste nutzen zu können:

Rufen Sie die Seite Mercedes me connect (<https://me.mercedes-benz.com>) auf und klicken Sie dann auf „Registrieren“. Geben Sie jetzt die geforderten Daten ein und klicken Sie anschließend auf „Registrieren“.

Im Anschluss erhalten Sie eine E-Mail. Klicken Sie in dieser auf den Link „Registrierung abschließen“ und legen Sie Ihr individuelles Passwort fest. Klicken Sie nun auf „Nutzungsbedingungen akzeptieren“. Lesen Sie die Nutzungsbedingungen durch und akzeptieren Sie diese. Ihr Fahrzeug können Sie nun mit Ihrem Profil bei Ihrem Mercedes-Benz Partner verknüpfen lassen. Hierfür ist Ihre E-Mail-Adresse, der Fahrzeugschein und der Ausweis notwendig. Richten Sie sich anschließend auf Ihrem Smartphone/Tablet die Seite <http://connect.mercedes.me> ein oder laden Sie die Mercedes App me auf Ihr Smartphone, um die Dienste bequem von überall zu nutzen.



Mercedes-Benz ist einer der Gründungspartner der Stiftung „Laureus Sport for Good Foundation“.

Seit der Stiftungsgründung im Jahr 2000 unterstützt und fördert Mercedes-Benz die Ziele und Werte dieses weltweiten, gemeinnützigen Programms: mit sozialen Sportprojekten das Leben von benachteiligten oder kranken Kindern und Jugendlichen zu verbessern. Laureus wurde zu einem grundlegenden Bestandteil der gesellschaftlichen Verantwortung von Mercedes-Benz. Jeder neue Mercedes ist daher ein Botschafter dieser Werte. Mit dem Kauf eines Mercedes unterstützen Sie die Stiftung „Laureus Sport for Good Foundation“.

Speicherung technischer Daten im Fahrzeug: Elektronische Fahrzeugkomponenten (z.B. Airbag-Steuergerät, Motorsteuergerät, etc.) enthalten Datenspeicher für technische Fahrzeugdaten, wie z. B. Meldungen im Falle von Funktionsstörungen, Geschwindigkeit des Fahrzeuges, Bremsstärke oder Funktionsweise von Rückhalte- und Fahrerassistenz-Systemen im Falle eines Unfallereignisses (Audio- und Videodaten werden nicht gespeichert). Die Daten werden flüchtig, punktuell als Momentaufnahme z. B. im Falle einer Störungsmeldung, über einen sehr kurzen Aufzeichnungszeitraum (maximal wenige Sekunden) z. B. im Falle eines Unfalls oder in zusammengefasster Form z. B. zur Bewertung der Bauteilbeanspruchung gespeichert. Die gespeicherten Daten können über Schnittstellen im Fahrzeug ausgelesen, von geschulten Technikern zur Diagnose und Behebung etwaiger Funktionsstörungen oder vom Hersteller zur Analyse und zur weiteren Verbesserung von Fahrzeugfunktionen verarbeitet und genutzt werden. Auf Wunsch des Kunden können Daten auch als Basis für weitere optionale Dienstleistungen dienen. Eine Übertragung der Daten aus dem Fahrzeug heraus an den Hersteller bzw. Dritte erfolgt grundsätzlich nur aufgrund gesetzlicher Erlaubnis (z.B. Fahrzeugnotruf e-Call), oder aufgrund vertraglichen Einverständnisses mit dem Kunden unter Berücksichtigung des Datenschuttsrechts. Weitere Informationen zu gespeicherten Daten im Fahrzeug befinden sich in der Betriebsanleitung des Fahrzeugs. Diese finden Sie gedruckt und interaktiv im Fahrzeug oder online unter www.mercedes-benz.de/betriebsanleitung.

Nach Redaktionsschluss können sich am Produkt Änderungen ergeben haben.

Mercedes-Benz AG, Mercedes-Benz Cars Vertrieb Deutschland, Mühlenstraße 30, 10243 Berlin, MBD/VPP (aktualisiert: 30. März 2023)

www.mercedes-benz.de