

EQB

Sport Utility Vehicle



Preisliste gültig ab 18. Oktober 2022

Mercedes-Benz



Willkommen.

In der Markenwelt von Mercedes-Benz.



Die Elektrooffensive von Mercedes-Benz Cars beschleunigt so antrittsstark wie die Modelle von Mercedes-EQ selbst: Der EQB bereichert die erfolgreiche Kompakwagenfamilie von Mercedes und ist insbesondere mit zwei Modellen eng verwandt: mit dem EQA, dessen fortschrittliche Antriebstechnologie er teilt, und mit dem Kompakt-SUV GLB.

Der EQB interpretiert den Progressiven Luxus von Mercedes-EQ auf eine kantige und besonders charakterstarke Weise. Er besitzt den für Mercedes-EQ typischen Black-Panel-Grill mit Zentralstern. Weiteres, prägnantes Designmerkmal der vollelektrischen Fahrzeugwelt von Mercedes-EQ ist das Leuchtenband vorne und hinten. Ein horizontaler Lichtleiter verbindet die beiden Tagfahrleuchten der Voll-LED-Scheinwerfer miteinander und sorgt für eine hohe Wiedererkennbarkeit bei Tag wie Nacht. Das Innere der Scheinwerfer ist hochwertig, detailliert und präzise ausgeführt. Blaue Farbakzente im Scheinwerfer bestärken das Mercedes-EQ typische Erscheinungsbild.

Hinweise auf den elektrischen Charakter im Interieur des EQB geben abhängig von der Ausstattungslinie ein spektakulär hinterleuchtetes Zierteil und roségoldfarbene Dekorelemente an den Lüftungsdüsen, Sitzen und dem Fahrzeugschlüssel. Die Instrumente mit elektroautospezifischen Anzeigen greifen das Farbkonzept mit roségoldfarbenen und blauen Elementen auf.

Sie ahnen es bereits: Es gibt nahezu grenzenlose Möglichkeiten, den EQB ganz nach Ihren persönlichen Wünschen zu gestalten. Nehmen Sie sich die Zeit, stöbern Sie in aller Ruhe in dieser Preisliste, konfigurieren Sie Ihr Wunschfahrzeug online und sprechen Sie uns vor Ort bei Ihrem Mercedes-Benz Partner an. Gerne können Sie sich höchstpersönlich von unserem Anspruch überzeugen.

Ihr Mercedes-Benz Team

Über den detaillierten Umfang der Sonderausstattungen informiert Sie gerne Ihr Mercedes-Benz Partner. Weitere Informationen erhalten Sie unter www.mercedes-benz.de und über unsere Mercedes-Benz Kundenbetreuung: Montag bis Freitag von 7.30 – 20.00 Uhr
Telefon: 00800 9 7777777

Inhalt.

Vorwort	2
Produkt-Highlights	4
Modellvarianten und technische Daten	5
Design	6
Erweiterte Serienausstattung	
Lines und Design-Pakete	
Ausstattungs Pakete	
Zierelemente	
Lacke	
Kombinationsmöglichkeiten Polster und Lacke	
Laden und Förderung	36
Serien- und Sonderausstattung	42
Exterieur	
Interieur	
Sicherheit und Assistenzsysteme	
Parken und Rangieren	
Infotainment, Navigation und Kommunikation	
Antrieb	
Fahrwerk	
Fahrhilfen und Sitzanpassungen	66
Weitere technische Daten	68
Service	69
Finanzdienstleistungen und Versicherungen	70
Fahrzeugabholung	71
Mercedes me connect	72



Produkt-Highlights.

Ausstattungspakete, die es in sich haben.

Von Advanced bis Advanced-Plus: Die Ausstattungspakete bauen aufeinander auf und heben den EQB auf das nächste Level. Bereits die erweiterte Serienausstattung bietet erhöhten Komfort mit der Ausführung Progressive inklusive Lederlenkrad und Komfortsitzen, Rückfahrkamera und EASY-PACK Heckklappe. Das Advanced-Paket wertet unter anderem mit zwei brillanten 10,25"-Displays in Form eines Widescreen-Cockpits den Innenraum auf. Mit dem Advanced-Plus-Paket untermalt das hochwertige Soundsystem die Fahrt mit sattem Klang, während Ihr Smartphone kabellos aufgeladen wird.

Außen kompakt, innen großzügig.

Der EQB hat dank des langen Radstands des GLB ein großzügiges Platzangebot und ein maximales Kofferraumvolumen von 1.710 Liter¹. Die Lehnen der Sitze in der zweiten Reihe sind serienmäßig in mehreren Stufen in der Neigung verstellbar, auf Wunsch ist diese Reihe um 140 Millimeter in der Länge verschiebbar.

Platz für Sieben.

Der EQB bietet serienmäßig fünf Sitzplätze und ist optional als Siebensitzer erhältlich. Dann bietet er Platz für viele Familienkonstellationen und unterschiedlichste Transportbedürfnisse. Damit hat er eine Ausnahmestellung unter den kompakten Elektroautos. Die beiden Sitzplätze in Reihe drei können von Personen bis 1,65 Metern Körpergröße genutzt werden, auch die Montage von Kindersitzen ist dort möglich.

Bequem laden und bezahlen.

Über Mercedes me Charge können Kunden das derzeit größte Ladenetzwerk weltweit nutzen: Aktuell verfügt es über 450.000 AC- und DC-Ladepunkte in 31 Ländern. Über Mercedes me Charge bekommen Kunden bequem Zugang zu Ladesäulen verschiedener Anbieter, auch über Landesgrenzen hinweg. Mit nur einer Registrierung profitieren sie ebenso von einer integrierten Bezahlungsfunktion mit einfacher Abrechnung.

Navigation mit Electric Intelligence.

Zum mühelosen Umgang mit dem EQB im Alltag trägt die serienmäßige Navigation mit Electric Intelligence bei. Sie kalkuliert den schnellsten Weg ans Ziel und berücksichtigt dabei maximale Ladeleistung und Dauer möglicher Ladestopps. Darüber hinaus sorgt die Navigation mit Electric Intelligence dafür, dass vor einem geplanten Ladestopp die Hochvolt-Batterie bei Bedarf auf eine ladeoptimale Temperatur gebracht wird.

Ein Jahr Mercedes me Charge inklusive.

Mercedes-Benz garantiert mittels hochwertiger Herkunftsnachweise, dass für über Mercedes me Charge geflossene Lademengen Strom aus erneuerbaren Energien ins Netz eingespeist wird. Mit Mercedes me Charge können Kunden europaweit an über 200.000 öffentlichen Ladepunkten laden, Mercedes-Benz sorgt dort für den nachträglichen Ausgleich durch Grünstrom. Beim EQB ist ein Jahr Mercedes me Charge inklusive.



¹ Angabe für Fünfsitzer

Modellvarianten und technische Daten.

Typ 5-Sitzer, 4 Türen	Motor	Batterie ¹ nutzbare Kapazität (kWh)	Nennleistung (Spitzenleistung) kW (PS)	Dauerleistung Antrieb kW	Drehmoment (Nm)	Höchstgeschwindigkeit (km/h) Beschleunigung 0-100 km/h (s) elektr. Reichweite² (min. - max. km)	Stromverbrauch kombiniert max. - min. ³ (kWh/100km)	CO ₂ -Emissionen kombiniert ³ (g/km)	Preis Euro inkl. MwSt. exkl. MwSt.
EQB 250	Elektro	66,5	140 (190)	111	385	160 8,9 433 - 474	18,3 - 16,3	0	52.550,40 44.160,00
EQB 250+	Elektro	70,5	140 (190)	95	385	160 8,9 452 - 507	18,1 - 16,1	0	53.978,40 45.360,00
EQB 300 4MATIC	Elektro	66,5	168 (228)	139	390	160 8,0 395 - 423	19,7 - 18,1	0	55.519,45 46.655,00
EQB 350 4MATIC	Elektro	66,5	215 (292)	139	520	160 6,2 395 - 423	19,7 - 18,1	0	58.196,95 48.905,00



Jetzt Wunschrate berechnen: www.mercedes-benz.de/ratenrechner

Der mobile Ratenrechner: QR-Code scannen und ganz bequem die Leasing- und Finanzierungsraten für Ihren Mercedes berechnen.

¹ Inkl. Batteriezertifikat für die Dauer von 8 Jahren oder bis zu einer Laufleistung von 160.000 km (je nachdem was zuerst eintritt). Die genauen Bedingungen können Sie dem Serviceheft entnehmen, das dem Fahrzeug beiliegt.

² Im realen Fahrbetrieb können Abweichungen im Vergleich zu den zertifizierten Normwerten auftreten. Die Realwerte werden von einer Vielzahl individueller Faktoren beeinflusst, z.B. individuelle Fahrweise, Umwelt- und Streckenverhältnisse.

³ Der zertifizierte elektrische Verbrauch wird in der Regel mit maximaler AC Ladeleistung durch ein Mode 3 Kabel bestimmt. Daher wird empfohlen, Fahrzeuge mit einer HV-Batterie bevorzugt an einer Wallbox oder einer AC-Ladestation mit einem Mode 3 Kabel zu laden, um kürzere Ladezeiten und einen besseren Ladewirkungsgrad zu erreichen.

Sämtliche Kaufpreise verstehen sich für die Serienausstattung ab Herstellerwerk. Bei Auslieferung über eine Niederlassung oder Vertretung fallen zusätzlich Überführungskosten an. Die Kaufpreise für Sonderausstattungen gelten nur für den Einbau im Herstellerwerk. Änderungen in Konstruktion und Ausführung sowie Irrtümer und Druckfehler sind vorbehalten. Die Abbildungen können auch Zubehör und Sonderausstattungen enthalten, die nicht zum serienmäßigen Lieferumfang gehören. Farbabweichungen sind drucktechnisch bedingt.

Design.



Erweiterte Serienausstattung	7
Lines und Design-Pakete	8
Progressive Exterieur	8
Progressive Interieur	10
Electric Art Exterieur	13
Electric Art Interieur	15
AMG Line Exterieur	17
AMG Line Interieur	18
Edition 1	20
Night-Paket	24
Leder-Paket	29
Ausstattungspakete	30
Advanced-Paket	
Advanced-Plus-Paket	
Premium-Paket	
Zierelemente	33
Lacke	34
Kombinationsmöglichkeiten Polster und Lacke	35

Design.

Erweiterte Serienausstattung

Dank der Erweiterten Serienausstattung starten Sie mit deutlichen Vorteilen – allen voran die Line Progressive mit Lederlenkrad und Komfortsitzen. Ihren Alltag erleichtern etwa die Rückfahrkamera und die EASY-PACK Heckklappe. Dienste zu Konnektivität und Laden wie Mercedes me Charge vereinfachen das Laden und die Abrechnung.

Elemente der erweiterten Serienausstattung: Progressive (P59); Rückfahrkamera (218); Ambientebeleuchtung (877); EASY-PACK Heckklappe (890); Adaptiver Fernlicht-Assistent (608); Geschwindigkeitslimit-Assistent (504); Digitales Radio (537); Laderaum-Paket (942); 4-Wege-Lordosenstütze (U22); Kneebag (294); Ablagefach in Mittelkonsole mit Rollo (73B); Fußmatten Velours (U12); TIREFIT (B51).



Code

Preis Euro
inkl. MwSt.
exkl. MwSt.

EOB 250

EOB 250+

EOB 300 4MATIC

EOB 350 4MATIC

904

0,00
0,00

S

S

S

S

Design.

Lines und Design-Pakete

Progressive Exterior

Elemente des Progressive Exterior: Front- und Heckschürze mit Chromeinleger; 45,7 cm (18") Leichtmetallräder im 5-Speichen-Design (R31), aerodynamisch optimiert, schwarz lackiert und glanzgedreht; Bordkanten- und Fensterlinienzierstäbe in poliertem Aluminium; Dachreling in poliertem Aluminium (725).

Nur mit Progressive Interieur (P59)

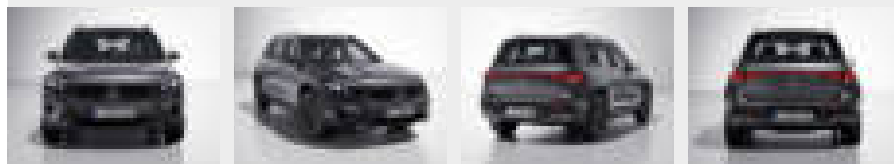

45,7 cm (18") Leichtmetallräder im 5-Speichen-Design
aerodynamisch optimiert, schwarz lackiert und glanzgedreht mit 235/55 R 18 auf 7,5 J x 18 ET 53,5



R31

0,00
0,00

45,7 cm (18") Leichtmetallräder im 5-Speichen-Design
aerodynamisch optimiert, schwarz lackiert und glanzgedreht mit 235/55 R 18 auf 7,5 J x 18 ET 53,5



R96

119,00
100,00

45,7 cm (18") Leichtmetallräder im 5-Doppelspeichen-Design
aerodynamisch optimiert, schwarz lackiert und glanzgedreht mit 235/55 R 18 auf 7,5 J x 18 ET 53,5



97R

238,00
200,00

48,3 cm (19") Leichtmetallräder im 5-Speichen-Design
aerodynamisch optimiert, schwarz lackiert mit energyblauen Dekorelementen und glanzgedreht mit 235/50 R 19 auf 7,5 J x 19 ET 53,5



48R

654,50
550,00

	Code	Preis Euro inkl. MwSt. exkl. MwSt.	EOB 250	EOB 250+	EOB 300 4MATIC	EOB 350 4MATIC
Elemente des Progressive Exterior: Front- und Heckschürze mit Chromeinleger; 45,7 cm (18") Leichtmetallräder im 5-Speichen-Design (R31), aerodynamisch optimiert, schwarz lackiert und glanzgedreht; Bordkanten- und Fensterlinienzierstäbe in poliertem Aluminium; Dachreling in poliertem Aluminium (725). Nur mit Progressive Interieur (P59)	P59	0,00 0,00	S	S	S	S
45,7 cm (18") Leichtmetallräder im 5-Speichen-Design aerodynamisch optimiert, schwarz lackiert und glanzgedreht mit 235/55 R 18 auf 7,5 J x 18 ET 53,5	R31	0,00 0,00	S	S	S	S
45,7 cm (18") Leichtmetallräder im 5-Speichen-Design aerodynamisch optimiert, schwarz lackiert und glanzgedreht mit 235/55 R 18 auf 7,5 J x 18 ET 53,5	R96	119,00 100,00	●	●	●	●
45,7 cm (18") Leichtmetallräder im 5-Doppelspeichen-Design aerodynamisch optimiert, schwarz lackiert und glanzgedreht mit 235/55 R 18 auf 7,5 J x 18 ET 53,5	97R	238,00 200,00	●	●	●	●
48,3 cm (19") Leichtmetallräder im 5-Speichen-Design aerodynamisch optimiert, schwarz lackiert mit energyblauen Dekorelementen und glanzgedreht mit 235/50 R 19 auf 7,5 J x 19 ET 53,5	48R	654,50 550,00	●	●	●	●

Design.

Lines und Design-Pakete Progressive Exterior

48,3 cm (19") AMG Leichtmetallräder im 5-Doppelspeichen-Design
aerodynamisch optimiert, schwarz hochglänzend lackiert und glanzgedreht mit
235/50 R 19 auf 7,5 J x 19 ET 53,5



Code

RTF

Preis Euro
inkl. MwSt.
exkl. MwSt.

1.249,50
1.050,00

EOB 250

EOB 250+

EOB 300 4MATIC

EOB 350 4MATIC

50,8 cm (20") AMG Leichtmetallräder im Vielspeichen-Design
aerodynamisch optimiert, schwarz hochglänzend lackiert und glanzgedreht mit
235/45 R 20 auf 8,5 J x 20 ET 50,5
Reifen weisen keine Notlaufeigenschaften (R66) auf.
Nur mit Verstelldämpfung (457)



RVU

1.963,50
1.650,00

●

●

●

●

Bitte beachten Sie: Je geringer bei einer bestimmten Radgröße der Querschnitt der Reifen ist, desto schlechter ist der Fahrkomfort auf schlechten Straßen. Abroll- und Dämpfungskomfort nehmen ab und die Gefahr, dass es beim Überfahren von Hindernissen zu Beschädigung von Reifen und Rädern kommt, steigt.

● lieferbar gegen Mehrpreis ○ als Sonderausstattung ohne Mehrpreis lieferbar S Serienausstattung – nicht lieferbar Abbildungen können Sonderausstattungen beinhalten.

Design.

Lines und Design-Pakete Progressive Interieur

Elemente des Progressive Interieur: Komfortsitze (7U2) inkl. Sitzkomfort-Paket (U59); Polsterung in zwei Farbkonzepten: Ledernachbildung ARTICO schwarz (101), Ledernachbildung ARTICO macchiato beige/schwarz (105); Multifunktions-Sportlenkrad in Leder (L3E), mit schwarzen Ziernähten und 2-teiliger verchromter Blende; Lüftungsdüsen in Silberchrom mit Außenring in Silberchrom und Luftführungsring in Schwarz hochglänzend; Innenhimmel Stoff schwarz (51U); Zierelemente Spiraloptik (H60); Doppelcupholder (310); Gepäcknetz an Fahrer- und Beifahrerlehne.

Nur mit Progressive Exterieur (P59)

Nicht mit Leder-Paket (P34)



Polster Ledernachbildung ARTICO/Stoff Bertrix schwarz



311 0,00
0,00

Polster Ledernachbildung ARTICO sagegrey/schwarz



158 172,55
145,00

Polster Ledernachbildung ARTICO schwarz

Nur mit Komfortsitze (7U2) und Progressive Interieur (P59)

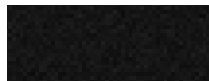

101 172,55
145,00

Polster Ledernachbildung ARTICO macchiato beige/schwarz

Nur mit Komfortsitze (7U2) und Progressive Interieur (P59)

Nicht mit Innenhimmel Stoff kristallgrau (58U)



105 291,55
245,00

Fahrersitz elektrisch einstellbar mit Memory-Funktion

Die Memory-Funktion speichert die für Sie ideale Position des Fahrersitzes, der Außenspiegel und des Head-up-Displays. Bis zu drei Personen finden so auf Knopfdruck sofort ihr passendes Umfeld – das macht Fahrerwechsel unkompliziert und komfortabel. Dabei können Sie den Sitz ganz einfach elektrisch und stufenlos nachjustieren.

Nur mit 4-Wege-Lordosenstütze (U22)



275 410,55
345,00

Code

Preis Euro
inkl. MwSt.
exkl. MwSt.

EOB 250

EOB 250+

EOB 300 4MATIC

EOB 350 4MATIC

S

S

S

S

S

S

S

S

○

○

○

○

●

●

●

●

●

●

●

●

●

●





●

●

Design.

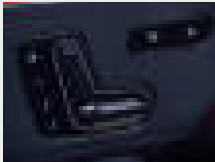
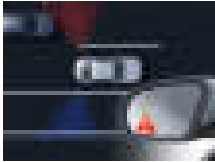

Lines und Design-Pakete

Progressive Interieur

	Code	Preis Euro inkl. MwSt. exkl. MwSt.	EOB 250	EOB 250+	EOB 300 4MATIC	EOB 350 4MATIC
<p>Vordersitz rechts elektrisch verstellbar mit Memory-Funktion</p> <p>Die Memory-Funktion merkt sich für Ihre Beifahrer die ideale Sitzposition. Bis zu drei Personen finden so auf Knopfdruck sofort ihr passendes Umfeld – das macht Wechsel unkompliziert und komfortabel. Dabei können Ihre Beifahrer den Sitz ganz einfach elektrisch und stufenlos nachjustieren.</p> <p>Nur mit Fahrersitz elektrisch einstellbar mit Memory-Funktion (275)</p>	 <p>242</p>	<p>339,15 285,00</p>	●	●	●	●
<p>Totwinkel-Assistent</p> <p>Der Totwinkel-Assistent behält für Sie den Überblick bei Spurwechseln und kann Objekte im toten Winkel des Fahrzeugs erkennen. Das kann Kollisionen etwa auf mehrspurigen Stadtstraßen oder der Autobahn verhindern. Im Stand für weitere drei Minuten: Stellt der Assistent Zweiräder oder Fußgänger im Gefahrenbereich fest, warnt er optisch und akustisch.</p> <p>Nur mit Fahrersitz elektrisch einstellbar mit Memory-Funktion (275) oder Spiegel-Paket (P49)</p> <p>Nicht mit Fahrassistenz-Paket (PAY)</p>	 <p>234</p>	<p>535,50 450,00</p>	○	○	○	○
<p>Innenhimmel Stoff schwarz</p>	 <p>51U</p>	<p>0,00 0,00</p>	S	S	S	S
<p>Innenhimmel Stoff macchiato beige</p> <p>Nur mit Polster Ledernachbildung ARTICO macchiato beige/schwarz (105)</p> <p>Nicht mit Sportsitze (7U4)</p>	 <p>55U</p>	<p>0,00 0,00</p>	○	○	○	○
<p>Innenhimmel Stoff kristallgrau</p> <p>Nicht mit Polster Ledernachbildung ARTICO macchiato beige/schwarz (105)</p>	 <p>58U</p>	<p>0,00 0,00</p>	○	○	○	○

Design.

Lines und Design-Pakete Progressive Interieur

		Code	Preis Euro inkl. MwSt. exkl. MwSt.	EOB 250	EOB 250+	EOB 300 4MATIC	EOB 350 4MATIC
<p>Multifunktions-Sportlenkrad in Leder Der elegante Lederbezug macht das Multifunktions-Sportlenkrad noch hochwertiger. So wird es zu einem Highlight im Innenraum. Als Fahrer profitieren Sie gleich im doppelten Sinne: Was gut aussieht, muss sich auch gut anfühlen. Nicht mit Lenkradheizung (443)</p>		L3E	0,00 0,00	S	S	S	S
<p>Multifunktions-Sportlenkrad in Leder Nappa Das Multifunktions-Sportlenkrad in Leder Nappa mit Bedienelementen in Schwarz wird Sie bei jedem Blick und jeder Berührung begeistern. Denn das weiche Nappaleder ist von erlesener Qualität. So vermittelt das Lenkrad jederzeit die Leidenschaft für hochwertige, automobiler Details. Nur mit Lenkradheizung (443)</p>		L3B	0,00 0,00	○	○	○	○
<p>Lenkradheizung Für Ihren außergewöhnlichen Komfort beim Lenken – das beheizte Multifunktionslenkrad verwöhnt Sie insbesondere an kälteren Tagen mit warmen Händen. Ihre Hände wärmen sich besonders schnell auf, weil die Beheizung des Lenkrads unabhängig von der des Fahrzeugs ist. Nur mit Multifunktions-Sportlenkrad in Leder Nappa (L3B)</p>		443	190,40 160,00	●	●	●	●

Design.

Lines und Design-Pakete Electric Art Exterior

Elemente des Electric Art Exterior: 45,7 cm (18") Leichtmetallräder im 5-Speichen-Design (R96), aerodynamisch optimiert, bicolor lackiert.
Enthalten in Edition 1 (P19)
Nur mit Electric Art Interieur (PTD)



45,7 cm (18") Leichtmetallräder im 5-Speichen-Design
aerodynamisch optimiert, schwarz lackiert und glanzgedreht mit
235/55 R 18 auf 7,5 J x 18 ET 53,5



R96
0,00
0,00

45,7 cm (18") Leichtmetallräder im 5-Doppelspeichen-Design
aerodynamisch optimiert, schwarz lackiert und glanzgedreht mit
235/55 R 18 auf 7,5 J x 18 ET 53,5



97R
119,00
100,00

48,3 cm (19") Leichtmetallräder im 5-Speichen-Design
aerodynamisch optimiert, schwarz lackiert mit energyblauen Dekorelementen und glanzgedreht mit
235/50 R 19 auf 7,5 J x 19 ET 53,5



48R
535,50
450,00

48,3 cm (19") AMG Leichtmetallräder im 5-Doppelspeichen-Design
aerodynamisch optimiert, schwarz hochglänzend lackiert und glanzgedreht mit
235/50 R 19 auf 7,5 J x 19 ET 53,5



RTF
1.130,50
950,00

Preis Euro
inkl. MwSt.
exkl. MwSt.

Code

EOB 250

EOB 250+

EOB 300 4MATIC

EOB 350 4MATIC

●

●

●

●

S

S

S

S

●

●

●

●

●

●

●

●

●

●

●

●

Design.

Lines und Design-Pakete Electric Art Exterior

50,8 cm (20") AMG Leichtmetallräder im Vielspeichen-Design

aerodynamisch optimiert, schwarz hochglänzend lackiert und glanzgedreht mit 235/45 R 20 auf 8,5 J x 20 ET 50,5

Reifen weisen keine Notlaufeigenschaften (R66) auf.

Nur mit Verstelldämpfung (457)



Code

RVU

Preis Euro
inkl. MwSt.
exkl. MwSt.

1.844,50
1.550,00

EQB 250



EQB 250+



EQB 300 4MATIC



EQB 350 4MATIC



Bitte beachten Sie: Je geringer bei einer bestimmten Radgröße der Querschnitt der Reifen ist, desto schlechter ist der Fahrkomfort auf schlechten Straßen. Abroll- und Dämpfungskomfort nehmen ab und die Gefahr, dass es beim Überfahren von Hindernissen zu Beschädigung von Reifen und Rädern kommt, steigt.

● lieferbar gegen Mehrpreis ○ als Sonderausstattung ohne Mehrpreis lieferbar S Serienausstattung – nicht lieferbar Abbildungen können Sonderausstattungen beinhalten.

Design.

Lines und Design-Pakete Electric Art Interieur

Elemente des Electric Art Interieur: Polster in Ledernachbildung ARTICO/Stoff Cupertino zweifarbig roségold/titangrau pearl (391); Multifunktions-Sportlenkrad in Leder Nappa (L5C), im 3-Speichen-Design, unten abgeflacht, mit Perforation im Griffbereich und Touch-Control Buttons; Zierelemente Spiraloptik hinterleuchtet (54H); Lüftungsdüsen in Roségold mit Außenring in Silberchrom und Luftführungsring in Grau hochglänzend; Einstiegsleisten mit beleuchtetem, baureihen-spezifischen Schriftzug in Blau; 1 Fahrzeugschlüssel in Schwarz mit Zierrahmen in Chrom und 1 Fahrzeugschlüssel in Schwarz mit Zierrahmen in Roségold (B60).

Enthalten in Edition 1 (P19)

Nur mit Electric Art Exterieur (PTD)

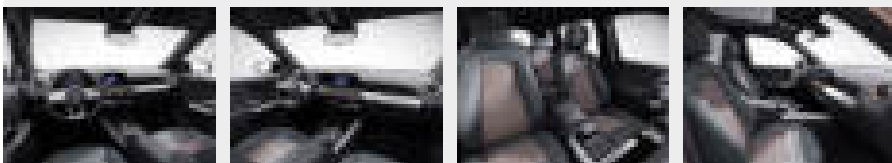

Polster Ledernachbildung ARTICO/Stoff Cupertino zweifarbig roségold/titangrau pearl

Nur mit Komfortsitze (7U2)



391

0,00
0,00

S

S

S

S

Innenhimmel Stoff schwarz

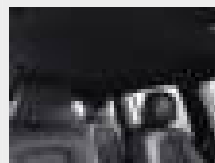

51U

0,00
0,00

S

S

S

S

Innenhimmel Stoff kristallgrau



58U

0,00
0,00

○

○

○

○

Multifunktions-Sportlenkrad in Leder Nappa

Das Multifunktions-Sportlenkrad in Leder Nappa mit Bedienfeldern in Chrom ist unten abgeflacht und im Griffbereich perforiert – eine ausgezeichnete Qualifikation für sportliches Fahren. Das werden Sie nicht nur sehen, sondern bei der Berührung des Lenkrads sofort spüren. Das hochwertige, weiche Nappaleder ist auch ein Qualitätserlebnis für sich.

Nicht mit Lenkradheizung (443)



L5C

0,00
0,00

S

S

S

S

Code

Preis Euro
inkl. MwSt.
exkl. MwSt.

EOB 250

EOB 250+

EOB 300 4MATIC

EOB 350 4MATIC

PTD

0,00
0,00

○

○

○

○

Design.

Lines und Design-Pakete Electric Art Interieur

Multifunktions-Sportlenkrad in Leder Nappa

Das Multifunktions-Sportlenkrad in Leder Nappa mit Bedienfeldern in Schwarz wird Sie bei jedem Blick und jeder Berührung begeistern. Denn das weiche Nappaleder ist von erlesener Qualität. So vermittelt das Lenkrad jederzeit die Leidenschaft für hochwertige, automobiler Details.
Nur mit Lenkradheizung (443)



Lenkradheizung

Für Ihren außergewöhnlichen Komfort beim Lenken – das beheizte Multifunktionslenkrad verwöhnt Sie insbesondere an kälteren Tagen mit warmen Händen. Ihre Hände wärmen sich besonders schnell auf, weil die Beheizung des Lenkrads unabhängig von der des Fahrzeugs ist.
Nur mit Multifunktions-Sportlenkrad in Leder Nappa (L3B)



Code	Preis Euro inkl. MwSt. exkl. MwSt.	EOB 250	EOB 250+	EOB 300 4MATIC	EOB 350 4MATIC
L3B	0,00 0,00	○	○	○	○
443	190,40 160,00	●	●	●	●

Design.

Lines und Design-Pakete

AMG Line Exterior

Elemente der AMG Line Exterior: AMG spezifischer Frontschürze mit Zierteilen in Chrom sowie funktionalen AIR CURTAINS; AMG spezifischer Black-Panel-Kühlervorverkleidung im Twin-Blade-Design und Umrahmung in Schwarz hochglänzend; AMG Heckschürze in Diffusoroptik mit Zierteil in Chrom; Seitenverkleidungen in Schwarz genarbt mit verchromtem Einleger; 45,7 cm (18") AMG Leichtmetallräder im 5-Doppelspeichen-Design (RQQ), aerodynamisch optimiert, schwarz hochglänzend lackiert und glanzgedreht

Nur mit AMG Line Interieur (950)



45,7 cm (18") AMG Leichtmetallräder im 5-Doppelspeichen-Design

aerodynamisch optimiert, schwarz hochglänzend lackiert und glanzgedreht mit 235/55 R 18 auf 7,5 J x 18 ET 53,5



RQQ

0,00
0,00

48,3 cm (19") AMG Leichtmetallräder im 5-Doppelspeichen-Design

aerodynamisch optimiert, schwarz hochglänzend lackiert und glanzgedreht mit 235/50 R 19 auf 7,5 J x 19 ET 53,5



RTF

7 14,00
600,00

50,8 cm (20") AMG Leichtmetallräder im Vielspeichen-Design

aerodynamisch optimiert, schwarz hochglänzend lackiert und glanzgedreht mit 235/45 R 20 auf 8,5 J x 20 ET 50,5

Reifen weisen keine Notlaufeigenschaften (R66) auf.

Nur mit Verstelldämpfung (457)



RVU

1.428,00
1.200,00

Code	Preis Euro inkl. MwSt. exkl. MwSt.	EOB 250	EOB 250+	EOB 300 4MATIC	EOB 350 4MATIC
950	3.558,10 2.990,00	●	●	●	●
RQQ	0,00 0,00	S	S	S	S
RTF	7 14,00 600,00	●	●	●	●
RVU	1.428,00 1.200,00	●	●	●	●

Bitte beachten Sie: Je geringer bei einer bestimmten Radgröße der Querschnitt der Reifen ist, desto schlechter ist der Fahrkomfort auf schlechten Straßen. Abroll- und Dämpfungskomfort nehmen ab und die Gefahr, dass es beim Überfahren von Hindernissen zu Beschädigung von Reifen und Rädern kommt, steigt.

● lieferbar gegen Mehrpreis ○ als Sonderausstattung ohne Mehrpreis lieferbar S Serienausstattung – nicht lieferbar Abbildungen können Sonderausstattungen beinhalten.

Design.

Lines und Design-Pakete AMG Line Interieur

Elemente der AMG Line Interieur: Sportsitze (7U4) mit verstellbarer Kopfstütze inkl. Sitzkomfort-Paket (U59); Polsterung in Ledernachbildung ARTICO/Mikrofaser MICROCUT schwarz mit roter Doppelziernäht, Türmittelfelder/Armauflagen in Mikrofaser MICROCUT schwarz mit roten Doppelziernähten (651A); Ziernähte an Instrumententafel und Bordkante; Multifunktions-Sportlenkrad in Leder Nappa (L5C), im 3-Speichen-Design, unten abgeflacht, mit Perforation im Griffbereich und Touch-Control Buttons; Lüftungsdüsen in Silberchrom mit Außenring in Silberchrom und Luftführungsring in Schwarz hochglänzend; Zierelemente Spiralloptik hinterleuchtet (54H); AMG Pedalanlage aus gebürstetem Edelstahl mit Gumminoppen; Einstiegsleisten mit beleuchtetem „EQB“-Schriftzug in Blau; AMG Fußmatten (U26).

Nur mit AMG Line Exterieur (950)
Nicht mit Fußmatten Velours (U12)



Polster Ledernachbildung ARTICO/Mikrofaser MICROCUT schwarz

Nur mit Sportsitze (7U4)



Code
651

Preis Euro
inkl. MwSt.
0,00
exkl. MwSt.
0,00

EOB 250

○

EOB 250+

○

EOB 300 4MATIC

○

EOB 350 4MATIC

○

Innenhimmel Stoff schwarz



Code
51U

Preis Euro
inkl. MwSt.
0,00
exkl. MwSt.
0,00

EOB 250

○

EOB 250+

○

EOB 300 4MATIC

○

EOB 350 4MATIC

○

Innenhimmel Stoff kristallgrau

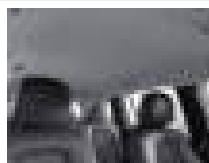

Code
58U

Preis Euro
inkl. MwSt.
0,00
exkl. MwSt.
0,00

EOB 250

○

EOB 250+

○

EOB 300 4MATIC

○

EOB 350 4MATIC

○

Design.

Lines und Design-Pakete AMG Line Interieur

Multifunktions-Sportlenkrad in Leder Nappa

Das Multifunktions-Sportlenkrad in Leder Nappa mit Bedienfeldern in Chrom ist unten abgeflacht und im Griffbereich perforiert – eine ausgezeichnete Qualifikation für sportliches Fahren. Das werden Sie nicht nur sehen, sondern bei der Berührung des Lenkrads sofort spüren. Das hochwertige, weiche Nappaleder ist auch ein Qualitätserlebnis für sich.

Nicht mit Lenkradheizung (443)



Code

L5C

Preis Euro
inkl. MwSt.
exkl. MwSt.

0,00
0,00

EOB 250

S

EOB 250+

S

EOB 300 4MATIC

S

EOB 350 4MATIC

S

Multifunktions-Sportlenkrad in Leder Nappa/Mikrofaser MICROCUT

Das Multifunktions-Sportlenkrad in Leder Nappa mit Bedienfeldern in Chrom und Griffbereich in Mikrofaser MICROCUT liegt perfekt in der Hand. Es ist bei schnellen Richtungswechseln ein Traumpartner für dynamisches Fahren. Form und Materialkombination entwickeln pures Rennsport-Flair. Dabei signalisiert das edle Nappaleder auch höchste Qualität.

Nicht mit Lenkradheizung (443)



L5I

273,70
230,00

●

●

●

●

Design.

Lines und Design-Pakete Edition 1

Die in ihrer Laufzeit limitiert angebotene Edition 1 verbindet im Exterieur Elemente des Night-Pakets mit dem AMG Styling. 20-Zoll-Räder runden diesen sportlichen Auftritt ab. Im Innenraum setzen das hinterleuchtete Zierteil sowie blaue Ziernähte in Sitzen und Türen klare Akzente: Sie stehen für Elektromobilität von Mercedes-Benz EQ.

Die Edition 1 basiert im Exterieur auf dem AMG Styling (950): AMG spezifischer Frontschürze mit Zierteilen in Chrom sowie funktionalen AIR CURTAINS; AMG spezifischer Black-Panel-Kühlerverkleidung im Twin-Blade-Design und Umrahmung in Schwarz hochglänzend; AMG spezifischer Heckschürze in Diffusoroptik mit Zierteil in Chrom; Seitenverkleidungen in Schwarz genarbt mit Einleger in Chrom; Plakette auf dem Kotflügel in Schwarz hochglänzend mit baureihenspezifischen Schriftzug in Blau und Edition-Badge; Außenspiegelgehäuse in Schwarz hochglänzend, in Verbindung mit Lackierung kosmoschwarz in Wagenfarbe; Dachreling schwarz (720); Zierblende an der B-Säule in Schwarz; Wärmedämmend dunkel getöntes Glas (840) ab der B-Säule; 50,8 cm (20") AMG Leichtmetallräder im Vielspeichen-Design (RVV), aerodynamisch optimiert, kupfer matt lackiert und glanzgedreht.

Das Interieur der Edition 1 besteht aus: Polster in Leder nevagrau mit CYBER CUT blau (209); Türmittelfelder in Leder nevagrau mit blauer Ziernaht; Armauflage in Ledernachbildung ARTICO schwarz mit blauer Ziernaht; Widescreen-Cockpit, bestehend aus: Media-Display (859) und Volldigitales Instrumenten-Display (458) mit jeweils 10,25"-Bildschirmdiagonale; Multifunktions-Sportlenkrad in Leder Nappa (L5C), im 3-Speichen-Design, unten abgeflacht, mit Perforation im Griffbereich und Touch-Control Buttons; Sitzheizung für Fahrer und Beifahrer (873); Zierelement Spiraloptik hinterleuchtet (54H); Lüftungsdüsen in Silberchrom mit Außenring in Silberchrom und Luftführungsring in Energyblau; Einstiegsleisten mit beleuchtetem, baureihenspezifischen Schriftzug in Blau; AMG Pedalanlage aus gebürstetem Edelstahl mit Gumminoppen; Fußmatten für Sondermodell (U66) mit blauem „Edition 1“-Schriftzug und blauer Paspel; 1 Fahrzeugschlüssel in Schwarz mit Zierrahmen in Chrom und 1 Fahrzeugschlüssel in Schwarz mit Zierrahmen in Roségold (B60).

Verfügbar bis Prod. Ende Nov. 2022

Enthält Electric Art (PTD) und Advanced-Paket (PDA)

Nicht mit Night-Paket (P55) oder Metallic-Lack roségold (817)

Nicht mit patagonienrot metallic (993U)



Code	Preis Euro inkl. MwSt. exkl. MwSt.	EOB 250	EOB 250+	EOB 300 4MATIC	EOB 350 4MATIC
P19	8.556,10 7.190,00	●	●	●	●

Design.

Lines und Design-Pakete Edition 1

		Code	Preis Euro inkl. MwSt. exkl. MwSt.	EOB 250	EOB 250+	EOB 300 4MATIC	EOB 350 4MATIC
Uni-Lack: nachtschwarz		696	0,00 0,00	○	○	○	○
Uni-Lack: polarweiß		149	297,50 250,00	●	●	●	●
Metallic-Lack: digitalweiß		144	892,50 750,00	●	●	●	●
Metallic-Lack: kosmoschwarz		191	892,50 750,00	●	●	●	●
Metallic-Lack: denimblau		667	892,50 750,00	●	●	●	●
Metallic-Lack: iridiumsilber		775	892,50 750,00	●	●	●	●

● lieferbar gegen Mehrpreis

○ als Sonderausstattung ohne Mehrpreis lieferbar





S Serienausstattung

– nicht lieferbar

Abbildungen können Sonderausstattungen beinhalten.

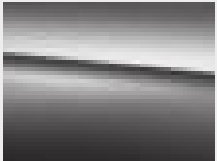
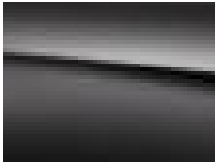
Design.

Lines und Design-Pakete Edition 1

		Code	Preis Euro inkl. MwSt. exkl. MwSt.	EOB 250	EOB 250+	EOB 300 4MATIC	EOB 350 4MATIC
Metallic-Lack: mountaingrau		787	892,50 750,00	●	●	●	●
MANUFAKTUR mountaingrau magno		662	2.618,00 2.200,00	●	●	●	●
50,8 cm (20") AMG Leichtmetallräder im Vielspeichen-Design aerodynamisch optimiert, kupfer matt lackiert und glanzgedreht mit 235/45 R 20 auf 8,5 J x 20 ET 50,5 Reifen weisen keine Notlaufeigenschaften (R66) auf. Nur mit Verstelldämpfung (457)		RVV	0,00 0,00	S	S	S	S
Polster Leder nevagrau mit CYBER CUT blau Nur mit Komfortsitze (7U2) und Edition 1 (P19)		209	0,00 0,00	S	S	S	S
Innenhimmel Stoff schwarz		51U	0,00 0,00	S	S	S	S
Multifunktions-Sportlenkrad in Leder Nappa Das Multifunktions-Sportlenkrad in Leder Nappa mit Bedienelementen in Chrom ist unten abgeflacht und im Griffbereich perforiert – eine ausgezeichnete Qualifikation für sportliches Fahren. Das werden Sie nicht nur sehen, sondern bei der Berührung des Lenkrads sofort spüren. Das hochwertige, weiche Nappaleder ist auch ein Qualitätserlebnis für sich. Nicht mit Lenkradheizung (443)		L5C	0,00 0,00	S	S	S	S

Bitte beachten Sie: Je geringer bei einer bestimmten Radgröße der Querschnitt der Reifen ist, desto schlechter ist der Fahrkomfort auf schlechten Straßen. Abroll- und Dämpfungskomfort nehmen ab und die Gefahr, dass es beim Überfahren von Hindernissen zu Beschädigung von Reifen und Rädern kommt, steigt.

● lieferbar gegen Mehrpreis ○ als Sonderausstattung ohne Mehrpreis lieferbar S Serienausstattung – nicht lieferbar Abbildungen können Sonderausstattungen beinhalten.

Design.

Lines und Design-Pakete Edition 1

Multifunktions-Sportlenkrad in Leder Nappa

Das Multifunktions-Sportlenkrad in Leder Nappa mit Bedienelementen in Schwarz wird Sie bei jedem Blick und jeder Berührung begeistern. Denn das weiche Nappaleder ist von erlesener Qualität. So vermittelt das Lenkrad jederzeit die Leidenschaft für hochwertige, automobiler Details.
Nur mit Lenkradheizung (443)



Code

L3B

Preis Euro
inkl. MwSt.
exkl. MwSt.

0,00
0,00

EOB 250

○

EOB 250+

○

EOB 300 4MATIC

○

EOB 350 4MATIC

○

Lenkradheizung

Für Ihren außergewöhnlichen Komfort beim Lenken – das beheizte Multifunktionslenkrad verwöhnt Sie insbesondere an kälteren Tagen mit warmen Händen. Ihre Hände wärmen sich besonders schnell auf, weil die Beheizung des Lenkrads unabhängig von der des Fahrzeugs ist.
Nur mit Multifunktions-Sportlenkrad in Leder Nappa (L3B)

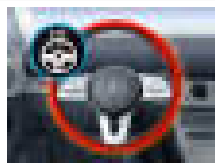

443

190,40
160,00

●

●

●

●

Fußmatten für Sondermodell

Die EQ typischen blauen Akzente setzen sich im Interieur fort: Mit den Fußmatten für die Edition 1 zeigen Sie, dass Sie eines der begehrten Fahrzeuge zum Marktstart fahren. Details wie das gestickte Edition-Logo und die blaue Paspel unterstreichen die Exklusivität.



U66

0,00
0,00

S

S

S

S

Design.

Lines und Design-Pakete

Night-Paket

Mit Progressive Exterior (P59)

Elemente des Night-Pakets: Front-, Heckschürze sowie Seitenverkleidungen mit Einlegern in Schwarz hochglänzend; Außenspiegelgehäuse in Schwarz hochglänzend, mit Lackierung kosmoschwarz sind sie in Wagenfarbe lackiert; Bordkantenzierstab und Fensterlinienzierstab in Schwarz hochglänzend; Dachreling schwarz (720); Wärmedämmend dunkel getöntes Glas (840) ab der B-Säule; Zierblende an der B-Säule in Schwarz; 45,7 cm (18") Leichtmetallräder im 5-Speichen-Design (R31) oder ohne Mehrpreis die Night-Paket spezifischen Leichtmetallräder 45,7cm (18") im 5-Doppelspeichen-Design (97R).

Nicht mit Dachreling in poliertem Aluminium (725)



45,7 cm (18") Leichtmetallräder im 5-Speichen-Design

aerodynamisch optimiert, schwarz lackiert und glanzgedreht mit 235/55 R 18 auf 7,5 J x 18 ET 53,5



R31

0,00
0,00

S

S

S

S

45,7 cm (18") Leichtmetallräder im 5-Doppelspeichen-Design

aerodynamisch optimiert, schwarz lackiert und glanzgedreht mit 235/55 R 18 auf 7,5 J x 18 ET 53,5



97R

0,00
0,00

○

○

○

○

45,7 cm (18") Leichtmetallräder im 5-Speichen-Design

aerodynamisch optimiert, schwarz lackiert und glanzgedreht mit 235/55 R 18 auf 7,5 J x 18 ET 53,5



R96

119,00
100,00

●

●

●

●

Code

Preis Euro
inkl. MwSt.
exkl. MwSt.

EOB 250

EOB 250+

EOB 300 4MATIC

EOB 350 4MATIC

Design.

Lines und Design-Pakete

Night-Paket

		Code	Preis Euro inkl. MwSt. exkl. MwSt.	EOB 250	EOB 250+	EOB 300 4MATIC	EOB 350 4MATIC
48,3 cm (19") Leichtmetallräder im 5-Speichen-Design aerodynamisch optimiert, schwarz lackiert mit energyblauen Dekorelementen und glanzgedreht mit 235/50 R 19 auf 7,5 J x 19 ET 53,5		48R	654,50 550,00	●	●	●	●
48,3 cm (19") AMG Leichtmetallräder im 5-Doppelspeichen-Design aerodynamisch optimiert, schwarz hochglänzend lackiert und glanzgedreht mit 235/50 R 19 auf 7,5 J x 19 ET 53,5		RTF	1.249,50 1.050,00	●	●	●	●
50,8 cm (20") AMG Leichtmetallräder im Vielspeichen-Design aerodynamisch optimiert, schwarz hochglänzend lackiert und glanzgedreht mit 235/45 R 20 auf 8,5 J x 20 ET 50,5 Reifen weisen keine Notlaufeigenschaften (R66) auf. Nur mit Verstelldämpfung (457)		RVU	1.963,50 1.650,00	●	●	●	●

Bitte beachten Sie: Je geringer bei einer bestimmten Radgröße der Querschnitt der Reifen ist, desto schlechter ist der Fahrkomfort auf schlechten Straßen. Abroll- und Dämpfungskomfort nehmen ab und die Gefahr, dass es beim Überfahren von Hindernissen zu Beschädigung von Reifen und Rädern kommt, steigt.

● lieferbar gegen Mehrpreis ○ als Sonderausstattung ohne Mehrpreis lieferbar S Serienausstattung – nicht lieferbar Abbildungen können Sonderausstattungen beinhalten.

Design.

Lines und Design-Pakete

Night-Paket

Mit Electric Art Exterieur (PTD)

Elemente des Night-Pakets: Front-, Heckschürze sowie Seitenverkleidungen mit Einlegern in Schwarz hochglänzend; Außenspiegelgehäuse in Schwarz hochglänzend, mit Lackierung kosmoschwarz sind sie in Wagenfarbe lackiert; Bordkantenzierstab und Fensterlinienzierstab in Schwarz hochglänzend; Dachreling schwarz (720); Wärmedämmend dunkel getöntes Glas (840) ab der B-Säule; Zierblende an der B-Säule in Schwarz; 45,7 cm (18") Leichtmetallräder im 5-Doppelspeichen-Design (97R), aerodynamisch optimiert, schwarz lackiert und glanzgedreht.

Nicht mit Dachreling in poliertem Aluminium (725)



45,7 cm (18") Leichtmetallräder im 5-Doppelspeichen-Design

aerodynamisch optimiert, schwarz lackiert und glanzgedreht mit 235/55 R 18 auf 7,5 J x 18 ET 53,5



45,7 cm (18") Leichtmetallräder im 5-Speichen-Design

aerodynamisch optimiert, schwarz lackiert und glanzgedreht mit 235/55 R 18 auf 7,5 J x 18 ET 53,5



48,3 cm (19") Leichtmetallräder im 5-Speichen-Design

aerodynamisch optimiert, schwarz lackiert mit energyblauen Dekorelementen und glanzgedreht mit 235/50 R 19 auf 7,5 J x 19 ET 53,5



Code	Preis Euro inkl. MwSt. exkl. MwSt.	EOB 250	EOB 250+	EOB 300 4MATIC	EOB 350 4MATIC
P55	535,50 450,00	●	●	●	●
97R	0,00 0,00	S	S	S	S
R96	0,00 0,00	○	○	○	○
48R	535,50 450,00	●	●	●	●

Design.

Lines und Design-Pakete

Night-Paket

48,3 cm (19") AMG Leichtmetallräder im 5-Doppelspeichen-Design

aerodynamisch optimiert, schwarz hochglänzend lackiert und glanzgedreht mit 235/50 R 19 auf 7,5 J x 19 ET 53,5



Code

RTF

Preis Euro
inkl. MwSt.
exkl. MwSt.

1.130,50
950,00

EOB 250



EOB 250+



EOB 300 4MATIC



EOB 350 4MATIC



50,8 cm (20") AMG Leichtmetallräder im Vielspeichen-Design

aerodynamisch optimiert, schwarz hochglänzend lackiert und glanzgedreht mit 235/45 R 20 auf 8,5 J x 20 ET 50,5

Reifen weisen keine Notlaufeigenschaften (R66) auf.

Nur mit Verstelldämpfung (457)



RVU

1.844,50
1.550,00



Bitte beachten Sie: Je geringer bei einer bestimmten Radgröße der Querschnitt der Reifen ist, desto schlechter ist der Fahrkomfort auf schlechten Straßen. Abroll- und Dämpfungskomfort nehmen ab und die Gefahr, dass es beim Überfahren von Hindernissen zu Beschädigung von Reifen und Rädern kommt, steigt.

● lieferbar gegen Mehrpreis ○ als Sonderausstattung ohne Mehrpreis lieferbar S Serienausstattung – nicht lieferbar Abbildungen können Sonderausstattungen beinhalten.

Design.

Lines und Design-Pakete

Night-Paket

Mit AMG Line Exterior (950)

Elemente des Night-Pakets: Front-, Heckschürze sowie Seitenverkleidungen mit Einlegern in Schwarz hochglänzend; Außenspiegelgehäuse in Schwarz hochglänzend, mit Lackierung kosmoschwarz sind sie in Wagenfarbe lackiert; Bordkantenzierstab und Fensterlinienzierstab in Schwarz hochglänzend; Dachreling schwarz (720); Wärmedämmend dunkel getöntes Glas (840) ab der B-Säule; Zierblende an der B-Säule in Schwarz; 45,7 cm (18") AMG Leichtmetallräder im 5-Speichen-Design (RQQ) aerodynamisch optimiert, schwarz hochglänzend lackiert und glanzgedreht. Nicht mit Dachreling in poliertem Aluminium (725)

Code
Preis Euro
inkl. MwSt.
exkl. MwSt.

EOB 250

EOB 250+

EOB 300 4MATIC

EOB 350 4MATIC

P55

535,50
450,00

●

●

●

●

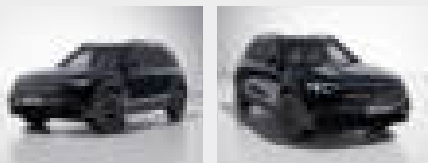

45,7 cm (18") AMG Leichtmetallräder im 5-Speichen-Design

aerodynamisch optimiert, schwarz hochglänzend lackiert und glanzgedreht mit 235/55 R 18 auf 7,5 J x 18 ET 53,5



RQQ

0,00
0,00

S

S

S

S

48,3 cm (19") AMG Leichtmetallräder im 5-Doppelspeichen-Design

aerodynamisch optimiert, schwarz hochglänzend lackiert und glanzgedreht mit 235/50 R 19 auf 7,5 J x 19 ET 53,5



RTF

7 14,00
600,00

●

●

●

●

50,8 cm (20") AMG Leichtmetallräder im Vielspeichen-Design

aerodynamisch optimiert, schwarz hochglänzend lackiert und glanzgedreht mit 235/45 R 20 auf 8,5 J x 20 ET 50,5

Reifen weisen keine Notlaufeigenschaften (R66) auf.

Nur mit Verstelldämpfung (457)



RVU

1.428,00
1.200,00

●

●

●

●

Design.

Lines und Design-Pakete

Leder-Paket

Eine besondere Ästhetik für Ihr Fahrzeug: der Innenraum wird zum Erlebnisraum. Dabei veredelt das hochwertige Naturprodukt Leder die Sitze. Weitere attraktive Akzente setzen auch jeweils die Ziernähte an der Bordkante und an der Instrumententafel. Schönheit, die sich gleichzeitig gut anfühlt.

Nur mit AMG Line (950)

Nicht mit Progressive (P59) oder Electric Art (PTD)



Mit ENERGIZING Paket Plus (PBR)

Polster Leder schwarz

Nur mit Sportsitze (7U4) und Sitzheizung für Fahrer und Beifahrer (873)



Code	Preis Euro inkl. MwSt. exkl. MwSt.	EOB 250	EOB 250+	EOB 300 4MATIC	EOB 350 4MATIC
P34	1.570,80 1.320,00	●	●	●	●
	1.190,00 1.000,00	●	●	●	●
211	0,00 0,00	S	S	S	S

Design.

Ausstattungs Pakete

Advanced-Paket

Das Advanced-Paket ergänzt Ihr Fahrzeug um ästhetische und hilfreiche Extras. Im Innenraum verschmelzen zwei brillante 10,25"-Displays zu einem Widescreen-Cockpit. Zudem behalten Sie mit dem Spiegel-Paket sowie dem Park-Paket mit Rückfahrkamera auch in stressigen Situationen den Überblick.

Enthält Totwinkel-Assistent (234)

Enthalten in Edition 1 (P19)



Advanced-Plus-Paket

Mit diesem Paket gewinnen Sie spürbar an Komfort. Zusätzlich zu dem Advanced-Paket erhalten Sie etwa das KEYLESS-GO Komfort-Paket. Zu Ihrem Wohlbefinden während der Fahrt tragen die Zwei-Zonen-Klimaautomatik THERMOTRONIC und das klangstarke Soundsystem bei. Ihr Smartphone laden Sie indes kabellos wieder auf.

Enthält Totwinkel-Assistent (234)







Mit Edition 1 (P19)

Code	Preis Euro inkl. MwSt. exkl. MwSt.	EOB 250	EOB 250+	EOB 300 4MATIC	EOB 350 4MATIC
PDA	2.570,40 2.160,00	●	●	●	●
PDB	3.677,10 3.090,00	●	●	●	●
	1.106,70 930,00	●	●	●	●

Design.

Bestandteile der Ausstattungspakete

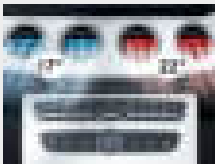
	Code	Advanced-Paket (PDA)	Advanced-Plus-Paket (PDB)
<p>Volldigitales Instrumenten-Display Sie erleben die komplette Bandbreite der digitalen Anzeigemöglichkeiten. Das großformatige, hochauflösende 10,25"-Display konfigurieren Sie spezifisch. Zum Beispiel mit dem Leistungsmesser in der rechten Tube. Je nach Stimmung wählen Sie den Anzeigestil aus: Modern Classic, Sport oder bei Progressiv sogar mit informativen Farbwechseln.</p> 	458	✓	✓
<p>Media-Display Das hochauflösende Media-Display mit Touch-Bedienung gibt Ihre Multimediainhalte gestochen scharf und in brillanter Bildqualität wieder. Auch das Design des großen Displays mit seiner vollflächigen Verglasung wird Sie begeistern. Wie Sie es von Ihrem Smartphone oder Tablet gewohnt sind, reagiert das Display direkt auf Ihre Touch-Eingaben.</p> 	859	✓	✓
<p>Spiegel-Paket Die Außenspiegel können Sie elektrisch anklappen und machen so Ihr Fahrzeug auf Tastendruck schlanker. So werden kleine Parkplätze auf einmal groß genug. Das schützt nicht zuletzt vor ärgerlichen Schäden. Zudem können Fahrer-Außenspiegel und Innenspiegel störendes Scheinwerferlicht von hinten registrieren und automatisch abblenden. Enthält Innen- & Außenspiegel automatisch abblendend (249), Außenspiegel elektrisch anklappbar (500) und Licht- und Sicht-Paket (U62)</p> 	P49	✓	✓
<p>Park-Paket mit Rückfahrkamera* Mit diesem Paket meistern Sie auch engere Parklücken souverän. Komfortabel: Der Aktive Park-Assistent mit PARKTRONIC sucht für Sie bereits einen Parkplatz und assistiert anschließend beim Einparken. Mehr Gelassenheit ist auch das Stichwort für die Rückfahrkamera, die mit Übersicht nach hinten teure Blechschäden vermeiden kann. Enthält Rückfahrkamera (218) und Park-Assistent PARKTRONIC (235) Nicht mit Park-Paket mit 360°-Kamera (P47)</p> 	P44	✓	✓
<p>Klimatisierungsautomatik THERMOTRONIC Die THERMOTRONIC regelt die individuelle Temperatur in zwei Zonen. So können Sie und Ihr Beifahrer getrennt voneinander das Wunschklima einstellen. Sie müssen dabei nie nachregulieren. Denn die feinfühligsten Sensoren registrieren auch veränderte Bedingungen Nicht mit Klimatisierungsautomatik THERMATIC (580)</p> 	581	–	✓

* Unsere Fahrerassistenz- und Sicherheitssysteme sind Hilfsmittel und entbinden Sie nicht von Ihrer Verantwortung als Fahrer. Beachten Sie die Hinweise in der Betriebsanleitung und die dort beschriebenen Systemgrenzen.





Design.

Bestandteile der Ausstattungspakete







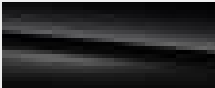

	Code	Advanced-Paket (PDA)	Advanced-Plus-Paket (PDB)
<p>KEYLESS-GO Komfort-Paket Maximaler Komfort für Ihren automobilen Alltag: Mit dem KEYLESS-GO Komfort-Paket können Sie Ihr Fahrzeug starten und verriegeln, indem Sie Ihren Schlüssel schlicht und einfach bei sich tragen. Die Funktion HANDS-FREE ACCESS ermöglicht ein berührungsloses und vollautomatisches Öffnen und Schließen der Gepäckraumklappe. Enthält KEYLESS-GO (889) und EASY-PACK Heckklappe (890)</p>	 <p>P17</p>	-	✓
<p>Kabelloses Ladesystem für mobile Endgeräte vorn Aus Fahrtzeit wird Ladezeit – Ihr Smartphone ist mit nur einer Handbewegung an seinem festen Platz in der Spontanablage und wird dort kabellos geladen. Unabhängig von Modell und Marke laden sich compatible Smartphones kabellos auf. Informationen zu kompatiblen Mobiltelefonen erhalten Sie unter: www.mercedes-benz.com/connect/</p>	 <p>897</p>	-	✓
<p>Advanced Soundsystem Mit dem Soundsystem steigern Sie Ihren Fahrspaß auch akustisch. Das exakt auf den Innenraum abgestimmte Lautsprechersystem bietet Ihnen dabei eine dynamische Musikkwiedergabe.</p>	 <p>853</p>	-	✓

Design.

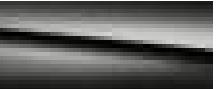
Zierelemente

		Code	Preis Euro inkl. MwSt. exkl. MwSt.	Progressive (P59)	Electric Art (PTD)	AMG Line (950)	Edition 1 (P19)
Zierelemente Spiraloptik		H60	0,00 0,00	S	-	-	-
Zierelemente Spiraloptik hinterleuchtet Das hinterleuchtete Zierelement verleiht Ihrem Interieur ein futuristisches Flair. Im Zusammenspiel mit der Ambientebeleuchtung erstrahlt das Zierelement Spiraloptik auf der Instrumententafel in Ihrer Wunschfarbe. So entfaltet die lichtdurchlässige, filigran gemusterte Fläche eine einzigartige Wirkung, vor allem bei Nacht.		54H	0,00 0,00	-	S	S	S
Zierelemente Holz Linde schwarz offenporig		H15	357,00 300,00 178,50 150,00	● -	- ●	- ●	- ●
Zierelemente Holz Walnuss linestructure braun offenporig		H23	178,50 150,00 357,00 300,00	- ●	- -	● -	- -

Design.

		Preis Euro inkl. MwSt. exkl. MwSt.
Uni-Lacke	 nachtschwarz (696)	0,00 0,00
	 polarweiß (149)	327,25 275,00
Metallic-Lacke		892,50 750,00
		
		
		
		
		
	digitalweiß (144) kosmoschwarz (191) denimblau (667) iridiumsüber (775) mountaingrau (787) roségold (817)	
MANUFAKTUR Lacke	 MANUFAKTUR patagonienrot metallic (993)	1.130,50 950,00
	 MANUFAKTUR mountaingrau magno (662)	2.618,00 2.200,00

Design.

Kombinationsmöglichkeiten Polster und Lacke

	Code	Ledernachbildung ARTICO schwarz	macchiato beige / schwarz	sage grey / schwarz	Ledernachbildung ARTICO / Stoff Bertrix schwarz	Ledernachbildung ARTICO / Stoff Cupertino zweifarbig roségold / titangrau pearl	Ledernachbildung ARTICO / Mikrofaser MICRO CUT schwarz	Leder nevagrau mit CYBER CUT blau	schwarz
Uni-Lacke									
nachtschwarz	696	●	●	●	●	●	●	●	●
polarweiß	149	●	○	●	●	●	●	●	●
Metallic-Lacke									
digitalweiß	144	●	○	●	●	●	●	●	●
kosmos schwarz	191	●	●	●	●	●	●	●	●
denim blau	667	●	●	-	●	●	○	○	●
iridiums ilber	775	●	○	●	●	●	●	●	●
mountain grau	787	●	●	●	●	●	●	●	●
roségold	817	●	○	○	●	●	○	●	●
MANUFAKTUR Lacke									
mountain grau magno	662	●	●	●	●	●	●	●	●
patagonienrot metallic	993	●	○	○	●	○	●	●	●

● empfehlenswert ○ möglich – nicht lieferbar

Laden und Förderung.

Ladesystem

Wechselstrom-Ladesystem (AC-Laden)

Mehr Flexibilität: Mit dem leistungsstarken Wechselstrom-Ladesystem laden Sie Ihr Mercedes-Benz EQ Fahrzeug schnell und einfach mit bis zu 11 kW* (3-phasig). Neben der Wallbox zuhause können Sie Ihr Fahrzeug auch an einer Vielzahl öffentlicher Ladesäulen anschließen. Diese liefern meist Wechselstrom – so wie Haushaltssteckdosen.

In einigen Ländern ist nur 1-phasiges Laden verfügbar. Die maximale Ladeleistung ist dort auf 7,4 kW* begrenzt.



Code

Preis Euro
inkl. MwSt.
exkl. MwSt.

EOB 250

EOB 250+

EOB 300 4MATIC

EOB 350 4MATIC

82B

0,00
0,00

S

S

S

S

Gleichstrom-Ladesystem (DC-Laden)

Für Ihre optimale Ladegeschwindigkeit mit maximal 100 kW* und damit hohen Komfort. Schnellladesäulen wie zum Beispiel IONITY liefern den für Ihre Hochvolt-Batterie erforderlichen Gleichstrom. Somit stellt das Gleichstrom-Ladesystem in kürzester Zeit eine langstreckentaugliche Reichweite bereit.

Nur mit Wechselstrom-Ladesystem (AC-Laden) (82B)



83B

0,00
0,00

S

S

S

S

Laden zu Hause

Für das Laden Ihres Fahrzeugs zu Hause, bietet Ihnen Mercedes-Benz das passende Ladekabel und Wallbox. Nutzen Sie effektiv die Zeit in der Ihr Elektrofahrzeug in der Garage oder auf Ihrem Stellplatz steht. Mit nur einem Handgriff laden Sie Ihr Fahrzeug ganz einfach und bequem: mit einer Mercedes-Benz Wallbox Home oder einem Standardladekabel an einer herkömmlichen Steckdose.

Ladekabel für Haushaltssteckdose, 5m, glatt

Dieses Ladekabel, auch Mode 2 Kabel genannt, ermöglicht Ihnen das Aufladen der Fahrzeugbatterie an der Haushaltssteckdose mit bis zu 1,8 kW* (230 V, 1-phasig, 8 A) und passt für Steckdosen des Typs E/F CEE 7/7.



B30

285,60
240,00

●

●

●

●

Ladekabel für Haushaltssteckdose, 8m, glatt

Dieses Ladekabel, auch Mode 2 Kabel genannt, ermöglicht Ihnen das Aufladen der Fahrzeugbatterie an der Haushaltssteckdose mit bis zu 1,8 kW* (230 V, 1-phasig, 8 A) und passt für Steckdosen des Typs E/F CEE 7/7.



B80

321,30
270,00

●

●

●

●

*Bitte beachten Sie: Die maximal mögliche Ladeleistung ist u.a. abhängig vom Ladekabel, dem Ladesystem des Fahrzeugs und der Ladeinfrastruktur. Bitte lesen Sie sich die Bedienungsanleitung sorgfältig durch und achten Sie darauf, sie genau einzuhalten.

Laden und Förderung.

Laden zu Hause

Mercedes-Benz Wallbox (A00090634 12)

Mit der neuen Mercedes-Benz Wallbox wird das intelligente Power Grid zuhause bereits ein Stück weit zur Realität. Die Wallbox hat eine max. Leistung von 22 kW und verfügt über ein angeschlagenes 6m Kabel.

Die angegebenen Preise verstehen sich ohne eventuelle Ein- bzw. Anbaukosten. Änderungen und Irrtümer vorbehalten. Zur fachgerechten Installation der Wallbox wenden Sie sich bitte an Ihren Mercedes-Benz Partner.

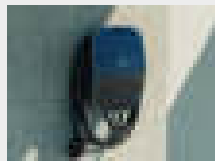

Code

Preis Euro
inkl. MwSt.
exkl. MwSt.

EOB 250

EOB 250+

EOB 300 4MATIC

EOB 350 4MATIC

990,00
831,93



Mercedes-Benz Flexibles Ladesystem, Set EU, CEE32/3-phasig (rot)

Zum Laden ihres Elektro- oder Hybridfahrzeugs mit bis zu 22kW. Die Sets des Flexiblen Ladesystems (Kabellänge 5m) bestehen aus Steuergerät, Haushaltsadapter, Typ 2-Adapter, dem entsprechenden Starkstromadapter und Tasche (Teilenummer A297 982 0700).

Auch als Set EU CEE 16/3-phasig (A297 982 0100) erhältlich.

Bei dem Mercedes-Benz Flexiblen Ladesystem handelt es sich um ein Original-Zubehör. Weitere Informationen zum Produkt sowie zu Zubehörartikeln (wie beispielsweise weitere Länderadapter oder Wandhalterung) erhalten Sie bei Ihrem Mercedes-Benz Partner.



1.224,51
1.029,00



*Bitte beachten Sie: Die maximal mögliche Ladeleistung ist u.a. abhängig vom Ladekabel, dem Ladesystem des Fahrzeugs und der Ladeinfrastruktur. Bitte lesen Sie sich die Bedienungsanleitung sorgfältig durch und achten Sie darauf, sie genau einzuhalten.

Laden und Förderung.

Öffentliches Laden

Für das Laden an öffentlichen Ladestationen bietet Ihnen Mercedes-Benz das passende Ladekabel und den digitalen Dienst. Mit Mercedes me Charge erhalten Sie europaweit Zugang zu einer Vielzahl öffentlicher Ladestationen, die sich zum Beispiel in der Stadt, an Einkaufszentren, Hotels oder Raststätten befinden.

Ladekabel für Wallbox und öffentliche Ladestationen, 5m, glatt

Dieses Ladekabel, auch Mode 3 Kabel genannt, ermöglicht Ihnen das Aufladen der Fahrzeugbatterie an der Wallbox oder an öffentlichen Ladestationen mit bis zu 11 kW (Typ 2, 3-phasig, 16 A).



Code

Preis Euro
inkl. MwSt.
exkl. MwSt.

EOB 250

EOB 250+

EOB 300 4MATIC

EOB 350 4MATIC

9B2

0,00
0,00

S

S

S

S

Ladekabel für Wallbox und öffentliche Ladestationen, 8m, glatt

Dieses Ladekabel, auch Mode 3 Kabel genannt, ermöglicht Ihnen das Aufladen der Fahrzeugbatterie an der Wallbox oder an öffentlichen Ladestationen mit bis zu 11 kW (Typ 2, 3-phasig, 16 A).



9B3

83,30
70,00

●

●

●

●

Remote und Charging Services Premium

Das Paket Remote und erweiterte Charging Services Premium verbindet Sie mit Ihrem Fahrzeug. Sie können es lokalisieren sowie Funktionen fernbedienen. Mit Mercedes me Charge beziehen Sie Strom an vielen öffentlichen Ladestationen bei größtmöglicher Kostentransparenz und zentraler Abrechnung. Auch im Paket: günstigeres Schnellladen bei IONITY.
Dienst ab Aktivierung 1 Jahr kostenfrei nutzbar

39U

0,00
0,00

S

S

S

S

*Bitte beachten Sie: Die maximal mögliche Ladeleistung ist u.a. abhängig vom Ladekabel, dem Ladesystem des Fahrzeugs und der Ladeinfrastruktur.

Bitte lesen Sie sich die Bedienungsanleitung sorgfältig durch und achten Sie darauf, sie genau einzuhalten.

Für die Nutzung der Dienste ist eine Registrierung im Mercedes me Portal sowie die Zustimmung zu den Nutzungsbedingungen für die Mercedes me connect Dienste notwendig. Zusätzlich muss das jeweilige Fahrzeug mit dem Benutzerkonto verknüpft sein. Nach Ablauf der initialen Laufzeit können die Dienste kostenpflichtig verlängert werden. Die erstmalige Aktivierung der Dienste ist innerhalb von 1 Jahr ab Erstzulassung oder Inbetriebnahme durch den Kunden möglich, je nachdem was zuerst erfolgt.

Laden und Förderung.

Installation – Ladelösungspartner

Mercedes-Benz bietet Ihnen den richtigen Partner für Ihre Ladelösung an. Für Privat und Gewerbekunden.

Ladelösungen für ihr zuhause – THE MOBILITY HOUSE

Wallbox und Installation – alles aus einer Hand. Erwerben Sie die Wallbox über unseren Partner The Mobility House, dann bestellen Sie die Installation ganz bequem zusammen mit der Wallbox.

Sie möchten mehr erfahren?

THE MOBILITY HOUSE berät Sie gern.

Telefon: +49 89 4161 430 70

E-Mail: sales@mobilityhouse.com
www.mobilityhouse.de

Flottenladelösungen – NewMotion

Eine Ladelösung für Flotten benötigen eine intelligente Ladeinfrastruktur und ein Lastmanagement. Unser Ladepartner NewMotion bietet eine optimale Beratung zu einer umfassenden und zukunftsorientierten Ladeinfrastruktur in Unternehmen oder Parkhäusern etc.

Sie möchten mehr erfahren?

NewMotion berät Sie gern.

Telefon: +49 30 215 028 48

E-Mail: beratung@newmotion.com
kundendienst@newmotion.com

Laden und Förderung.

Umweltbonus/Innovationsprämie¹

Der Erwerb (Kauf oder Leasing) von vollelektrischen Fahrzeugen wird in Deutschland durch den Umweltbonus gefördert. Dabei erfolgt die Förderung berechtigter Fahrzeuge, welche sich auf der Liste der förderfähigen Fahrzeuge befinden, grundsätzlich hälftig durch Bund und Automobilhersteller. Im Rahmen der "Innovationsprämie" verdoppelt der Bund seinen Anteil am Umweltbonus für förderfähige Fahrzeuge. Eine Beantragung des Bundesanteils ist nur für Fahrzeuge möglich, deren Zulassung bereits erfolgt ist. Die Antragsstellung muss spätestens ein Jahr nach der Zulassung und ausschließlich über das vom BAFA zur Verfügung gestellte elektronische Antragsformular erfolgen.

Antragsberechtigt sind bis 31.08.2023 Privatpersonen, Unternehmen, Stiftungen, Körperschaften und Vereine, ab 01.09.2023 nur noch Privatpersonen. Der Herstelleranteil am Umweltbonus wird automatisch vom Nettokaufpreis abgezogen, sofern die Fördervoraussetzungen erfüllt sind. Im Fall des Leasings wird der Herstelleranteil auf die monatliche Leasingrate umgelegt. Unter gewissen Voraussetzungen gilt der Umweltbonus auch für vollelektrische junge Gebrauchtfahrzeuge, die auf der Liste der förderfähigen Fahrzeuge stehen.

Bei Antragstellung ab 01.01.2023 bis einschließlich 31.12.2023 beträgt der Umweltbonus inkl. „Innovationsprämie“:

- a) für den Kauf eines neuen vollelektrischen Fahrzeugs mit einem Nettolistenpreis für das Basismodell in Deutschland von ≤ 40.000 €: 6.750 € (Bundesanteil: 4.500 €, Herstelleranteil: 2.250 €), > 40.000 € bis maximal 65.000 €: 4.500 € (Bundesanteil: 3.000 €, Herstelleranteil: 1.500 €),
- b) im Fall des Leasings eines neuen vollelektrischen Fahrzeugs mit einem Nettolistenpreis für das Basismodell in Deutschland von ≤ 40.000 € bei einer Leasingdauer ab 12 bis einschließlich 23 Monate: 3.375 € (Bundesanteil: 2.250 €, Herstelleranteil: 1.125 €), ab 24 Monate: 6.750 € (Bundesanteil: 4.500 €, Herstelleranteil: 2.250 €) / > 40.000 € bis maximal 65.000 € bei einer Leasingdauer ab 12 bis einschließlich 23 Monate: 2.250 € (Bundesanteil: 1.500 €, Herstelleranteil: 750 €), ab 24 Monate: 4.500 € (Bundesanteil: 3.000 €, Herstelleranteil 1.500 €).

Bei Antragstellung ab dem 01.01.2024 bis einschließlich 31.12.2024 beträgt der Umweltbonus inkl. „Innovationsprämie“:

- a) für den Kauf eines neuen vollelektrischen Fahrzeugs mit einem Nettolistenpreis für das Basismodell in Deutschland bis maximal 45.000 €: 4.500 € (Bundesanteil: 3.000 €, Herstelleranteil: 1.500 €),
- b) im Fall des Leasings eines neuen vollelektrischen Fahrzeugs mit einem Nettolistenpreis für das Basismodell in Deutschland bis maximal 45.000 € bei einer Leasingdauer ab 12 bis einschließlich 23 Monate: 2.250 € (Bundesanteil: 1.500 €, Herstelleranteil: 750 €), ab 24 Monate: 4.500 € (Bundesanteil: 3.000 €, Herstelleranteil: 1.500 €).



¹ Bitte beachten Sie, dass diese Hinweise lediglich Ihrer Information dienen und keinen Anspruch auf Vollständigkeit erheben. Die Höhe und Berechtigung zur Inanspruchnahme des Umweltbonus inkl. „Innovationsprämie“ sowie sämtliche Zuwendungsvoraussetzungen für die Beantragung des Bundesanteils sind in der auf der Website des BAFA (https://www.bafa.de/DE/Energie/Energieeffizienz/Elektromobilitaet/elektromobilitaet_node.html) abrufbaren Förderrichtlinie geregelt. Es besteht kein Rechtsanspruch auf Gewährung der „Innovationsprämie“ bzw. des Umweltbonus. Der Erhalt des Bundesanteils erfolgt vorbehaltlich einer positiven Entscheidung des Antrags durch das Bundesamt für Wirtschaft und Ausfuhrkontrolle (BAFA). Der Umweltbonus endet mit Ausschöpfung der zur Verfügung stehenden Fördermittel, laut der aktuellen Förderrichtlinie spätestens jedoch am 31.12.2024.

Laden und Förderung.

E-Kennzeichen: Bahn frei

Erwerben Sie ein batterieelektrisches Fahrzeug oder ein Plug-in-Hybridfahrzeug mit mindestens 40 km elektrischer Reichweite (innerorts)¹ oder einem CO₂ Ausstoß von höchstens 50 g/km¹, ist das Fahrzeug zur Zulassung mit einem so genannten E-Kennzeichen¹ berechtigt.

Abhängig von der jeweiligen lokalen/regionalen Umsetzung profitieren Sie unter Umständen z. B. von kostenfreiem Parken oder der Erlaubnis zur Nutzung der Busspur.²

Dienstwagenbesteuerung: Das rechnet sich

Privat genutzte Dienstwagen werden grundsätzlich auf Basis des Bruttolistenpreises (= Bemessungsgrundlage) versteuert.

Bei privat genutzten Elektro- oder extern aufladbaren Hybridelektrofahrzeug³ wird die Bemessungsgrundlage für Zwecke der Lohn-/Einkommensteuer halbiert. Bei Elektrofahrzeugen mit einem Bruttolistenpreis von max. 60.000 Euro beträgt diese nur ein Viertel. Dadurch reduziert sich die Steuerbelastung im Prinzip um die Hälfte (bzw. auf ein Viertel). Dieses Prinzip wird auch bei Anwendung der sog. Fahrtenbuchmethode berücksichtigt.⁴

¹ Die rechtlichen Grundlagen sind geregelt im Elektromobilitätsgesetz (EmoG) und unterliegen damit Änderungen. ² Beispiele für Förderung auf kommunaler Ebene. Es ist möglich, dass in Ihrem Nutzungsgebiet kein Vorteil besteht. Bitte wenden Sie sich hierzu an Ihre Kommune. ³ Extern aufladbare Hybridelektrofahrzeuge profitieren bei Anschaffung oder Leasing im Zeitraum vom 01. Januar 2022 bis zum 31. Dezember 2024 nur, wenn deren rein elektrische Reichweite innerorts (EAER „City“) mindestens 60 km beträgt oder deren CO₂ Ausstoß höchstens 50 g/km beträgt. ⁴ Details regelt § 6 Absatz 1 Nummer 4 Satz 2 und 3 EStG. Bei Fragen wenden Sie sich an Ihren Steuerberater. Weitere Informationen zum offiziellen Kraftstoffverbrauch und zu den offiziellen spezifischen CO₂-Emissionen neuer Personenkraftwagen können dem „Leitfaden über den Kraftstoffverbrauch die CO₂-Emissionen und den Stromverbrauch neuer Personenkraftwagen“ entnommen werden, der an allen Verkaufsstellen und bei der DAT Deutsche Automobil Treuhand GmbH (www.dat.de) unentgeltlich erhältlich ist.

Serien- und Sonderausstattung.



Exterieur	43
Licht und Sicht	43
Schließsysteme	43
Scheiben und Spiegel	44
Dachsysteme	45
Räder	46
Winterkomplettreder	46
Interieur	47
Sitze	48
Fußraum	50
Klimatisierung	50
Ablagen	51
Koffer- und Laderaum	51
Sicherheit und Assistenzsysteme	53
Parken und Rangieren	57
Infotainment, Navigation und Kommunikation	58
Antrieb	64
Fahrwerk	65

Serien- und Sonderausstattung.

Exterieur

Licht und Sicht

LED High Performance-Scheinwerfer

Mehr Sicherheit bei Nacht und eine unverwechselbare, markante Optik bieten Ihnen die LED High Performance-Scheinwerfer. Dank LED-Technik leuchten sie die Fahrbahn besser aus als konventionelle Scheinwerfer – bei niedrigerem Energieverbrauch.



Code	Preis Euro inkl. MwSt. exkl. MwSt.	EOB 250	EOB 250+	EOB 300 4MATIC	EOB 350 4MATIC
------	--	---------	----------	----------------	----------------

632	0,00 0,00	S	S	S	S
-----	--------------	---	---	---	---

Adaptiver Fernlicht-Assistent

Sie aktivieren das System mit einem Bedienvorgang und nutzen dann den Vorteil der hohen Leuchtwerte. Immer wenn der Adaptive Fernlicht-Assistent keine Fahrzeuge voraus oder Gegenverkehr registriert, schaltet er das Fernlicht zu. So können Sie die Fahrbahn oder Gefahren besser erkennen. Und: Sie müssen nicht ständig selbst zum Abblendlicht wechseln.



608	0,00 0,00	S	S	S	S
-----	--------------	---	---	---	---

Umfeldbeleuchtung mit Projektion des Markenlogos

Eine Funktion, die auch Ihre Emotionen anspricht. Denn die Umfeldbeleuchtung projiziert das Markenlogo in LED-Technik neben die geöffneten Vordertüren. Das inszeniert nicht nur einen attraktiven Hingucker in dunkler Umgebung. Außerdem steigen Sie mit dem zusätzlichen Licht auch komfortabler ein und aus.



586	130,90 110,00	●	●	●	●
-----	------------------	---	---	---	---

Schließsysteme

KEYLESS-GO Komfort-Paket

Maximaler Komfort für Ihren automobilen Alltag: Mit dem KEYLESS-GO Komfort-Paket können Sie Ihr Fahrzeug starten und verriegeln, indem Sie Ihren Schlüssel schlicht und einfach bei sich tragen. Die Funktion HANDS-FREE ACCESS ermöglicht ein berührungsloses und vollautomatisches Öffnen und Schließen der Gepäckraumklappe.

Enthält KEYLESS-GO (889) und EASY-PACK Heckklappe (890)

Enthalten in Advanced-Plus-Paket (PDB)

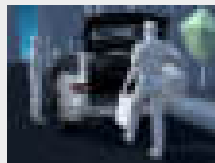

P17	0,00 0,00	○	○	○	○
-----	--------------	---	---	---	---

Fahrzeugschlüsselset

1 Fahrzeugschlüssel in Schwarz mit Zierrahmen in Chrom und 1 Fahrzeugschlüssel in Schwarz mit Zierrahmen in Roségold.

Enthalten in Electric Art (PTD)



B60	0,00 0,00	○	○	○	○
-----	--------------	---	---	---	---

Serien- und Sonderausstattung.

Exterieur Schließsysteme

URBAN GUARD Fahrzeugschutz Plus

Das Paket URBAN GUARD Fahrzeugschutz Plus bietet eine Rundum-Überwachung. Es umfasst eine Einbruch- und Diebstahlwarnanlage sowie einen Abschleppschutz, der Lageveränderungen erkennen kann. Auch Bewegungen im Innenraum lösen optische und akustische Warnungen aus. Außerdem erhöht eine Diebstahlhilfe die Chance, Ihr Eigentum wiederzubeschaffen.

Für die Nutzung der Dienste ist eine Registrierung im Mercedes me Portal sowie die Zustimmung zu den Nutzungsbedingungen für die Mercedes me connect Dienste notwendig. Zusätzlich muss das jeweilige Fahrzeug mit dem Benutzerkonto verknüpft sein. Nach Ablauf der initialen Laufzeit können die Dienste kostenpflichtig verlängert werden. Die erstmalige Aktivierung der Dienste ist innerhalb von 1 Jahr ab Erstzulassung oder Inbetriebnahme durch den Kunden möglich, je nachdem was zuerst erfolgt.

Der Innenraumschutz kann per Multimediasystem bei ausgeschalteter Zündung deaktiviert werden. Der Abschleppschutz ist nach dem Abschließen des Fahrzeugs über den elektronischen Schlüssel automatisch aktiv.

Die Ortung gestohlener Fahrzeuge ist unabhängig von der Fahrzeugortung, die ein Fahrzeugnutzer selbst aktivieren oder deaktivieren kann. Die Ortung gestohlener Fahrzeuge startet dagegen – in enger Abstimmung mit der Polizei – ausschließlich ein Mitarbeiter des Sicherheitscenters unseres zertifizierten Partners.

Enthält Einbruch- und Diebstahlwarnanlage (551) und Innenraumabsicherung (882)



Code

Preis Euro
inkl. MwSt.
exkl. MwSt.

EOB 250

EOB 250+

EOB 300 4MATIC

EOB 350 4MATIC

P82

761,60
640,00

●

●

●

●

Scheiben und Spiegel

Scheibenwischer mit Regensensor



345

0,00
0,00

S

S

S

S

Spiegel-Paket

Die Außenspiegel können Sie elektrisch anklappen und machen so Ihr Fahrzeug auf Tastendruck schlanker. So werden kleine Parkplätze auf einmal groß genug. Das schützt nicht zuletzt vor ärgerlichen Schäden. Zudem können Fahrer-Außenspiegel und Innenspiegel störendes Scheinwerferlicht von hinten registrieren und automatisch abblenden.

Enthält Innen- & Außenspiegel automatisch abblendend (249), Außenspiegel elektrisch anklappbar (500) und Licht- und Sicht-Paket (U62)

Nur mit Advanced-Paket (PDA) oder Advanced-Plus-Paket (PDB)



P49

0,00
0,00

○

○

○

○

Scheibenwaschanlage beheizt

Für Ihren freien Durchblick und damit eine sichere Fahrt auch bei kalten Temperaturen ist das System der Scheibenwaschanlage beheizt. Damit kann es unter anderem das im Winter typische Vereisen verhindern. So können Sie Ihre Frontscheibe möglichst optimal reinigen.



875

136,85
115,00

●

●

●

●

Serien- und Sonderausstattung.

Exterieur

Scheiben und Spiegel

Wärmedämmend dunkel getöntes Glas

für hintere Seitenfenster und Heckscheibe. Mit der dunklen Tönung der hinteren Seitenfenster sowie der Heckscheibe unterstreichen Sie den sportlichen und individuellen Eindruck. Gleichzeitig schützt das die Fondpassagiere und den Innenraum vor neugierigen Blicken und direkter Sonneneinstrahlung.

Enthalten in Edition 1 (P19) oder Night-Paket (P55)



Code	Preis Euro inkl. MwSt. exkl. MwSt.	EOB 250	EOB 250+	EOB 300 4MATIC	EOB 350 4MATIC
840	357,00 300,00	●	●	●	●
Dachsysteme					
Dachreling in poliertem Aluminium					
Die Dachreling dient als Transport-Option „on top“: Hierauf können Sie diverse Dachträger-Systeme bequem und sicher montieren. Dank ihrer edlen Ausführung in poliertem Aluminium ist sie – neben ihrem praktischen Nutzen – durchaus auch ein Designelement. Nicht mit Night-Paket (P55)					
725	0,00 0,00	S	○	S	S
Dachreling schwarz					
Die Dachreling dient als Transport-Option „on top“: Hierauf können Sie diverse Dachträger-Systeme bequem und sicher montieren. Dank Ihrer Ausführung in Schwarz ist sie – neben Ihrem praktischen Nutzen – durchaus auch ein Designelement. Nur mit Edition 1 (P19) oder Night-Paket (P55)					
720	0,00 0,00	○	○	○	○
Entfall Dachreling					
Nicht mit Dachreling schwarz (720), Dachreling in poliertem Aluminium (725) oder Panorama-Schiebedach (413)					
B27	0,00 0,00	○	○	○	○
Panorama-Schiebedach					
Ob geöffnet oder geschlossen: Mit dem Panorama-Schiebedach erleben Sie ein faszinierendes Freiheitsgefühl und genießen im Innenraum ein angenehm helles Ambiente. Auch von außen betrachtet hat das großzügige Schiebedach eine einzigartige Wirkung, denn es verleiht dem Exterieur Leichtigkeit und Exklusivität. Nur mit Dachreling schwarz (720) oder Dachreling in poliertem Aluminium (725) Nur mit Advanced-Paket (PDA) oder Advanced-Plus-Paket (PDB)					
413	1.428,00 1.200,00	●	●	●	●

Serien- und Sonderausstattung.

Exterieur Räder

Reifendruckkontrolle

Das System überwacht für Sie den Reifendruck und warnt bei einem Druckabfall. Dadurch können Sie schneller auf diese Gefahrensituation reagieren. Ein zu niedriger Reifendruck kann auch den Bremsweg verlängern. Wenn Sie die Kontrolle darauf hinweist, sollten Sie schnell Luft nachfüllen. Ein korrekter Reifendruck erhöht außerdem die Laufleistung.

Neu montierte Räder kann das System nach etwa zehn Minuten Fahrt automatisch erkennen und der richtigen Position am Fahrzeug zuordnen. Sollte das System nicht warnfähig sein, zeigt es eine Fehlermeldung an. In diesem Fall blinkt die Reifendruckkontroll-Warnleuchte für eine Minute und leuchtet dann kontinuierlich. Der empfohlene Reifendruck hängt unter anderem von der Beladung und der Höchstgeschwindigkeit ab. Der Fahrer kann deshalb die Reifendruckkontrolle im Bedienmenü unter „Service/Reifendruck“ einstellen und die neuen Referenzwerte per Tastendruck bestätigen.

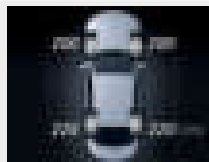

Code

Preis Euro
inkl. MwSt.
exkl. MwSt.

EOB 250

EOB 250+

EOB 300 4MATIC

EOB 350 4MATIC

475

0,00
0,00

S

S

S

S

TIREFIT

mit Reifenfüllkompressor. Ihre schnelle Übergangslösung bei einem kleineren Reifendefekt. Schäden durch eingefahrene Nägel oder Scherben dichtet das per Luftkompressor eingelassene Dichtmittel ab. Somit können Sie mit bis zu 80 km/h zur nächsten Werkstatt weiterfahren.

In folgenden Fällen kann das Reifendichtmittel nicht für ausreichende Pannenhilfe sorgen, da es den Reifen nicht abdichten kann: Bei größeren Schnitt- oder Stichbeschädigungen des Reifens, bei Schäden an der Felge, wenn Sie mit sehr niedrigem Reifendruck oder luftleeren Reifen gefahren sind.

Es besteht Unfallgefahr! Fahren Sie nicht weiter! Verständigen Sie eine qualifizierte Fachwerkstatt.



B51

0,00
0,00

S

S

S

S

Reifen mit Notlaufeigenschaften

Bleiben Sie auch bei Druckverlust in einem oder mehreren Reifen mobil. Dank der verstärkten Seitenwände Ihrer Reifen können Sie Gefahrenzonen wie Tunnel oder Autobahnen sicher verlassen und die nächste Werkstatt ansteuern. Je nach Beladung sind bis zu 80 Kilometer mit maximal 80 km/h möglich.

Die Höchstgeschwindigkeit ist im entlüfteten Zustand auf 80 km/h begrenzt. Bei Teilbeladung wird eine Restlaufstrecke von maximal 80 km erreicht. Ist das Fahrzeug voll beladen, sind maximal 30 km möglich. Ist der Reifen nur zum Teil entlüftet, vergrößert sich die Restlaufleistung.

Nicht mit TIREFIT (B51), 50,8 cm (20") AMG Leichtmetallräder im Vielspeichen-Design (RVU) und 50,8 cm (20") AMG Leichtmetallräder im Vielspeichen-Design (RVV)



R66

261,80
220,00

●

●

●

●

Winterkomplettäder

Winter-Komplettäder M+S 4-fach

45,7 cm (18") Leichtmetallräder im 10-Speichen-Design schwarz lackiert und glanzgedreht mit 215/60 R 18 auf 6,5 J x 18 ET 44,5

Reifen weisen Notlaufeigenschaften auf

Winterkomplettäder ab Werk montiert (651); Sommerkomplettäder ab Werk montiert (652)

Die zentrale Verwahrung bis zum ersten Kundenabruf ist im Preis enthalten. Dies gilt für maximal neun Monate.



4R5

2.201,50
1.850,00

●

●

●

●

● lieferbar gegen Mehrpreis

○ als Sonderausstattung ohne Mehrpreis lieferbar

S Serienausstattung

– nicht lieferbar

Serien- und Sonderausstattung.

Interieur

	Code	Preis Euro inkl. MwSt. exkl. MwSt.	EOB 250	EOB 250+	EOB 300 4MATIC	EOB 350 4MATIC
Licht- und Sicht-Paket Mehr Lichtquellen für Ihre gute Orientierung – und das sieht gut aus: Beispielsweise erzeugen transparente Lichtscheiben in der Dachbedieneinheit einen dreidimensionalen Kristalleffekt. Für den schnellen Blick oder zum Schminken ist der Make-up-Spiegel in der Sonnenblende beleuchtet. Macht das Leben auch einfacher: das Brillenfach für den Fahrer.	U62	0,00 0,00	S	S	S	S
Ambientebeleuchtung Inszenieren Sie das Interieur ganz nach Ihrer persönlichen Vorliebe oder aktuellen Stimmung. Aus den 64 Farben der Ambientebeleuchtung entstehen faszinierende Farbwelten, die sich dynamisch abwechseln oder mehrere Bereiche mit verschiedenen Farben beleuchten.	877	0,00 0,00	S	S	S	S
ENERGIZING Paket Plus Das ENERGIZING Paket Plus ist ein Novum – es bietet Ihnen Komfort für alle Sinne auf höchstem Niveau. Dafür wird ein Maximum an Premium-Ausstattungen mit innovativer Intelligenz gebündelt. Das faszinierende Ergebnis: Ihr Mercedes kann Sie gezielt vitalisieren und verwöhnen. Für längere Leistungsfähigkeit am Steuer und eine überaus angenehme Fahrt. Der ENERGIZING COACH wird nur im Rahmen der Mercedes me connect Dienste angeboten. Informationen zur Verfügbarkeit des Dienstes in den verschiedenen Ländern oder Regionen und Baureihen sowie zu notwendigen Sonderausstattungen entnehmen Sie bitte den Nutzungsbedingungen. Voraussetzung dafür ist die Verbindung ihres Smartphones als Haupttelefon mit dem Fahrzeug. Ebenfalls ist sicher zu stellen, dass Sie das gängige Garmin® Wearable mit der Garmin Connect® App auf diesem Smartphone verbunden haben. Sobald Sie dem Datentransfer im Rahmen des „onboarding Prozesses“ innerhalb der Mercedes me App oder auf dem Mercedes me Portal zugestimmt haben, werden die Daten direkt von Ihrem Wearable per Bluetooth ins Fahrzeug übertragen. Weitere Informationen dazu finden Sie in der Betriebsanleitung Ihres Fahrzeugs. Bitte beachten Sie: Die Funktion ist aktuell nur für Apple Geräte verfügbar. Enthält Erweiterte Funktionen MBUX (355), Klimatisierungsautomatik THERMOTRONIC (581), Advanced Soundsystem (853), Media-Display (859), Sitzheizung für Fahrer und Beifahrer (873), Ambientebeleuchtung (877) und Progressive (P59) Nur mit Festplatten-Navigation (365), Advanced-Plus-Paket (PDB) Nicht mit Klimatisierungsautomatik THERMATIC (580) oder Advanced-Paket (PDA)	PBR	2.130,10 1.790,00	●	●	●	●
Mit Advanced-Plus-Paket (PDB)		380,80 320,00	●	●	●	●

Serien- und Sonderausstattung.

Interieur Sitze

	Code	Preis Euro inkl. MwSt. exkl. MwSt.	EOB 250	EOB 250+	EOB 300 4MATIC	EOB 350 4MATIC
<p>Sitzkomfort-Paket Das Sitzkomfort-Paket mit seinen vielen Verstellmöglichkeiten bietet Ihnen die optimale Sitzposition. Alle Fahrer finden Ihre persönliche und ergonomische Einstellung. Eine besondere Wertschätzung insbesondere für großgewachsene Fahrer: das verlängerbare Sitzkissen. Es verlängert die Auflagefläche für die Oberschenkel um bis zu 6 Zentimeter.</p> 	U59	0,00 0,00	S	S	S	S
<p>Komfortsitze Sein Name hält, was er verspricht – der Komfortsitz bietet Ihnen guten Langstreckenkomfort und umfassende Einstellungen in Länge und Höhe. Außerdem können Sie die Sitzflächen in der Neigung verändern und sogar verlängern. Imponierend ist auch die Auswahl an Polstern und optionalen Komfortfunktionen wie Sitzklimatisierung oder Multikontursitz. Nur mit Gepäcknetz an Fahrer- und Beifahrerlehne (286) und Sitzkomfort-Paket (U59) Nicht mit Polster Ledernachbildung ARTICO/Mikrofaser MICRO CUT schwarz (651) oder Leder-Paket (P34)</p> 	7U2	0,00 0,00	S	S	S	S
<p>Sportsitze Die optimale Kombination aus Sport und Komfort: Die Sportsitze optimieren den Seitenhalt für dynamisches Fahren und bieten zugleich uneingeschränktem Komfort für den Alltag. Auf Wunsch werten Sie die Sitze mit Sitzklimatisierung und edlen Bezügen weiter auf. Nur mit Gepäcknetz an Fahrer- und Beifahrerlehne (286), Sitzkomfort-Paket (U59) und AMG Line (950) Nicht mit Polster 101, 105, 209, 391, oder Innenhimmel Stoff macchiato beige (55U)</p> 	7U4	0,00 0,00	○	○	○	○
<p>Fondsitze längs verstellbar Ein Multitalent – mit der Längsverstellung der Fondsitze verwandeln Sie Ihr Fahrzeug innerhalb weniger Augenblicke vom kleinen Raumwunder für Fondpassagiere zum kompakten Premium-Transporter. Bei Bedarf schieben Sie die komplette Rückbank um bis zu 90 Millimeter nach vorn und 50 Millimeter zurück. Nicht mit 3. Sitzreihe für 2 Personen (847)</p> 	567	428,40 360,00	●	●	●	●
<p>3. Sitzreihe für 2 Personen Das Sitzplatzangebot und das Ladevolumen Ihres Fahrzeugs sind ebenso variabel, wie Ihr Leben abwechslungsreich. Die dritte Sitzreihe für bis zu zwei zusätzliche Passagiere ist jederzeit schnell ein- oder ausklappbar. Nutzen Sie die Flexibilität ganz nach Bedarf – je nachdem, ob Sie weitere Fahrgäste oder großes Gepäck mitnehmen möchten. Nicht mit Fondsitze längs verstellbar (567)</p> 	847	1.416,10 1.190,00	●	●	●	●

● lieferbar gegen Mehrpreis



○ als Sonderausstattung ohne Mehrpreis lieferbar

S Serienausstattung

– nicht lieferbar



Serien- und Sonderausstattung.

Interieur Sitze

		Code	Preis Euro inkl. MwSt. exkl. MwSt.	EOB 250	EOB 250+	EOB 300 4MATIC	EOB 350 4MATIC
<p>Sitzheizung für Fahrer und Beifahrer Wohlige Wärme und somit hoher Sitz- und Reisekomfort. Bei kühlerem Wetter oder nach Ihrem persönlichen Wunsch bringt die Sitzheizung die Sitzflächen und -lehnen schnell auf angenehme Temperatur. Die Intensität lässt sich in drei Stufen anwählen. Intelligent und komfortabel: Die Sitzheizung schaltet sich automatisch zurück. Enthalten in Edition 1 (P19) und Lederpaket (P34)</p>		873	380,80 320,00	●	●	●	●
<p>4-Wege-Lordosenstütze Für Ihre ergonomische Sitzhaltung und entspannte Rückenmuskulatur. Die 4-Wege-Lordosenstütze ist ein kleines Detail mit großer Wirkung. Sie passt die Sitzkontur an Ihre Lendenwirbelsäule an und gibt ihr Halt. Vier Einstellungen sind möglich: höher, tiefer, schwächer oder stärker. Nur mit Sitzkomfort-Paket (U59)</p>		U22	0,00 0,00	S	S	S	S
<p>Armlehne im Fond Mit der Armlehne im Fond bieten Sie Ihren Passagieren eine besonders entspannte Sitzposition. Deren Reisekomfort steigern auch die zwei integrierten Cupholder für Getränke.</p>		400	0,00 0,00	S	S	S	S



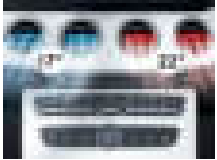

Serien- und Sonderausstattung.

Interieur Fußraum

	Code	Preis Euro inkl. MwSt. exkl. MwSt.	EOB 250	EOB 250+	EOB 300 4MATIC	EOB 350 4MATIC
<p>Fußmatten Velours</p> <p>Die Fußmatten in hochwertigem Velours werten Ihr Interieur auf. Sie sind schwarz ausgeführt und haben eine elegante Ziernaht in der jeweiligen Ausstattungsfarbe. Selbstverständlich haben sie auch einen ganz praktischen Nutzen. Sie schützen den Fußraum vor Verschmutzungen und lassen sich im Handumdrehen herausnehmen, saugen oder reinigen.</p> <p>Enthalten in Erweiterte Serienausstattung (904) Nicht mit AMG Line (950) oder Leder-Paket (P34)</p>		U12 0,00 0,00	S	S	S	S
<p>AMG Fußmatten</p> <p>Die AMG Fußmatten ergänzen den sportlichen Gesamteindruck Ihres Fahrzeugs. Sie sind in strapazierfähigem schwarzen Velours ausgeführt, schützen den Fußraum vor Verschmutzungen und lassen sich einfach reinigen. Details wie der „AMG“-Schriftzug verstärken die Wirkung.</p> <p>Nur mit AMG Line (950)</p>		U26 0,00 0,00	○	○	○	○
<p>Einstiegsleisten mit baureihenspezifischem Schriftzug, beleuchtet und mit Wechselcover</p> <p>Selbst der Ein- oder Ausstieg wird zum Erlebnis. Dafür sind die hochwertigen Edelstahl-Leisten mit einem markanten baureihenspezifischen Schriftzug beleuchtet.</p> <p>Nur mit AMG Line (950) oder Electric Art (PTD)</p>		U45 0,00 0,00	○	○	○	○
Klimatisierung						
<p>Klimatisierungsautomatik THERMATIC</p> <p>Die Klimatisierungsautomatik THERMATIC regelt die von Ihnen eingestellte Wunschtemperatur. Unabhängig von Jahreszeit und Außentemperatur fühlen Sie sich im Fahrzeug jederzeit wohl. So bleiben Sie auch bei hochsommerlichen Bedingungen immer konzentriert.</p> <p>Nicht mit Klimatisierungsautomatik THERMOTRONIC (581)</p>		580 0,00 0,00	S	S	S	S
<p>Klimatisierungsautomatik THERMOTRONIC</p> <p>Die THERMOTRONIC regelt die individuelle Temperatur in zwei Zonen. So können Sie und Ihr Beifahrer getrennt voneinander das Wunschklima einstellen. Sie müssen dabei nie nachregulieren. Denn die feinfühligsten Sensoren registrieren auch veränderte Bedingungen wie die Sonneneinstrahlung.</p> <p>Nur mit Advanced-Plus-Paket (PDB) Nicht mit Klimatisierungsautomatik THERMATIC (580)</p>		581 0,00 0,00	○	○	○	○

Serien- und Sonderausstattung.

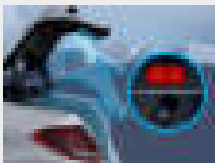

Interieur Ablagen

	Code	Preis Euro inkl. MwSt. exkl. MwSt.	EOB 250	EOB 250+	EOB 300 4MATIC	EOB 350 4MATIC
Gepäcknetz an Fahrer- und Beifahrerlehne	286	0,00 0,00	S	S	S	S
Doppelcupholder Sie haben Ihr erfrischendes oder wärmendes Getränk stets griffbereit. Das macht der Doppelcupholder im vorderen Bereich der Mittelkonsole möglich. Befestigen Sie dort sicher zwei Flaschen oder Becher. Und wenn Sie den Doppelcupholder herausnehmen, erweitern Sie das Interieur um eine große Ablagefläche.	 310	0,00 0,00	S	S	S	S
Ablagefach in Mittelkonsole mit Rollo Das Rollo für das Ablagefach in der Mittelkonsole bietet Ihnen einen eleganten Sichtschutz aus hochwertigem Material. Das sieht gut aus, das Interieur wirkt noch aufgeräumter, alles Wichtige ist griffbereit. In die praktische Ablage passen typische Alltagsgegenstände wie das Smartphone, die Brieftasche oder verschiedene Schlüssel. <small>Enthalten in Erweiterte Serienausstattung (904)</small>	 73B	0,00 0,00	S	S	S	S
Koffer- und Laderaum						
EASY-PACK Heckklappe mit elektrischer Betätigung zum Öffnen und Schließen. Richtig praktisch: Die EASY-PACK Heckklappe lässt sich elektrisch öffnen und schließen und macht das Be- und Entladen des Gepäckraums noch komfortabler. Sie können das Öffnen und Schließen ganz bequem per Knopfdruck starten und jederzeit durch einen weiteren Knopfdruck unterbrechen.	 890	0,00 0,00	S	S	S	S
Sitzlehnen im Fond klappbar Ihr kompaktes Fahrzeug verwandelt sich kurzerhand in einen Mini-Transporter. Für Ihre Einkaufstour oder den Wochenendausflug teilen sich die Fondlehnen. Doppelt praktisch: Wenn Sie nur das mittlere Segment für längere Gegenstände umklappen, bleiben die beiden äußeren Sitzplätze uneingeschränkt nutzbar.	 287	0,00 0,00	S	S	S	S

Serien- und Sonderausstattung.





Interieur

Koffer- und Laderaum

	Code	Preis Euro inkl. MwSt. exkl. MwSt.	EOB 250	EOB 250+	EOB 300 4MATIC	EOB 350 4MATIC
12V-Steckdose im Gepäckraum	U35	0,00 0,00	S	S	S	S
Laderaum-Paket Transportieren Sie Alltags- und Freizeitgegenstände noch praktischer und sicherer. Das Laderaum-Paket kombiniert dazu zusätzliche Verstaumöglichkeiten sowie Anschlussmöglichkeiten wie die 12-V-Steckdose. Ihr Auto gewinnt an Variabilität und wird zur Mini-Stromtankstelle. Es versorgt zum Beispiel Ihre Kühltasche für den Einkauf oder den Strandbesuch. Enthalten in Erweiterte Serienausstattung (904) Nur mit 12V-Steckdose im Gepäckraum (U35)	 942	0,00 0,00	S	S	S	S
Trennnetz Diese Ausstattung kann Sie vor nicht ausreichend fixierten Gegenständen im Gepäckraum schützen. Das Trennnetz ist dabei sehr einfach zu handhaben. Sie können es mit wenigen Griffen anbringen beziehungsweise wieder abmontieren.	 U40	178,50 150,00	●	●	●	●

Serien- und Sonderausstattung.

Sicherheit und Assistenzsysteme

	Code	Preis Euro inkl. MwSt. exkl. MwSt.	EOB 250	EOB 250+	EOB 300 4MATIC	EOB 350 4MATIC
Airbags für Fahrer und Beifahrer, Kneebag für Fahrer, Windowbags und Sidebags für Fahrer und Beifahrer (kombinierter Thorax-/Pelvisbag).		0,00 0,00	S	S	S	S
Sidebags im Fond Die Seitenairbags im Fond schützen den Brustbereich auf den äußeren Fondsitzen bei einem schweren Seitenaufprall. Damit verfügen Sie gemeinsam mit den serienmäßigen Windowbags über das bestmögliche Sicherheitspotenzial, um Verletzungen zu vermindern beziehungsweise abzumildern. Dazu schieben sich die Luftpolster zwischen Türseite und Passagier.	 293	446,25 375,00	●	●	●	●
Warnweste für Fahrer	 70B	0,00 0,00	S	S	S	S
Geschwindigkeitslimit-Assistent* Der Geschwindigkeitslimit-Assistent macht es Ihnen leicht, die Vorgaben einzuhalten und unnötige Strafzettel zu vermeiden. Das System zeigt an, was erlaubt ist: Es kann über die Kamera das aktuelle Tempolimit erkennen und im Kombiinstrument darstellen. Auch beschränkende Zusatzzeichen bei speziellen Wettersituationen wie Nässe werden erfasst. Nicht mit Verkehrszeichen-Assistent (513) oder Aktiver Geschwindigkeitslimit-Assistent (546)	 504	0,00 0,00	S	S	S	S
Aktiver Spurhalte-Assistent* Falls Sie unbeabsichtigt eine gestrichelte oder durchgezogene Linie überfahren, kann Sie das System per Lenkradvibration warnen. Bei einer durchgezogenen Linie oder wenn die Spur hinter einer gestrichelten Linie als belegt erkannt wurde, kann der Assistent zusätzlich per einseitiger Bremsung eingreifen. Nicht mit Aktiver Abstands-Assistent DISTRONIC (233) oder Aktiver Geschwindigkeitslimit-Assistent (546)	 243	0,00 0,00	S	S	S	S

* Unsere Fahrerassistenz- und Sicherheitssysteme sind Hilfsmittel und entbinden Sie nicht von Ihrer Verantwortung als Fahrer. Beachten Sie die Hinweise in der Betriebsanleitung und die dort beschriebenen Systemgrenzen.

● lieferbar gegen Mehrpreis ○ als Sonderausstattung ohne Mehrpreis lieferbar S Serienausstattung – nicht lieferbar

Serien- und Sonderausstattung.

Sicherheit und Assistenzsysteme



	Code	Preis Euro inkl. MwSt. exkl. MwSt.	EOB 250	EOB 250+	EOB 300 4MATIC	EOB 350 4MATIC
<p>Akustischer Umfeldschutz Damit Ihr Elektrofahrzeug bei beinahe lautloser Fahrt nicht zur Gefahr für Fußgänger und Radfahrer wird, generiert der Akustische Umfeldschutz bis zu einer Geschwindigkeit von etwa 30 km/h Mercedes-Benz spezifische Sounds außerhalb des Fahrzeugs. Er unterscheidet dabei zwischen Vorwärts- und Rückwärtsfahrt.</p> 	B53	0,00 0,00	S	S	S	S
<p>Aktiver Geschwindigkeitslimit-Assistent* Der Aktive Geschwindigkeitslimit-Assistent hilft Ihnen, auch in unübersichtlichen Situationen das vorgeschriebene Tempolimit einzuhalten. Eine Kamera erkennt Geschwindigkeitslimits, die der Aktive Abstands-Assistent DISTRONIC automatisch übernimmt und als Geschwindigkeit einregelt – für mehr Sicherheit und Komfort beim Fahren. Der Geschwindigkeitslimit-Assistent ist nicht in allen Ländern verfügbar. Schlechte Sicht oder Gegenlicht kann das System beeinflussen. Es ist außerdem möglich, dass undeutliche Schilder oder Straßenmarkierungen nicht erkannt werden. Nur mit Festplatten-Navigation (365) und Verkehrszeichen-Assistent (513) Nicht mit Aktiver Spurhalte-Assistent (243), Aktiver Brems-Assistent (258), TEMPOMAT (440) oder Geschwindigkeitslimit-Assistent (504)</p> 	546	0,00 0,00	○	○	○	○
<p>Aktiver Brems-Assistent* Der Aktive Brems-Assistent kann Ihnen helfen, Auffahrunfälle mit vorausfahrenden oder stehenden Fahrzeugen zu vermeiden. Dazu bietet das System neben einer Abstands- und Kollisionswarnung vor allem eine situationsgerechte Bremsverstärkung – bis hin zur autonomen Bremsung. Nicht mit Aktiver Geschwindigkeitslimit-Assistent (546)</p> 	258	0,00 0,00	S	S	S	S

* Unsere Fahrerassistenz- und Sicherheitssysteme sind Hilfsmittel und entbinden Sie nicht von Ihrer Verantwortung als Fahrer. Beachten Sie die Hinweise in der Betriebsanleitung und die dort beschriebenen Systemgrenzen.

● lieferbar gegen Mehrpreis ○ als Sonderausstattung ohne Mehrpreis lieferbar S Serienausstattung – nicht lieferbar

Serien- und Sonderausstattung.

Sicherheit und Assistenzsysteme

	Code	Preis Euro inkl. MwSt. exkl. MwSt.	EOB 250	EOB 250+	EOB 300 4MATIC	EOB 350 4MATIC
<p>Aktiver Abstands-Assistent DISTRONIC*</p> <p>Dieses hochentwickelte System möchten Sie vor allem im Kolonnenverkehr oder in Staus nicht mehr missen. Der Aktive Abstands-Assistent DISTRONIC entlastet Sie umfassend und regelt den Abstand zum vorausfahrenden Fahrzeug automatisch.</p> <p>Die Streckenbasierte Geschwindigkeitsanpassung berücksichtigt keine Vorfahrtsregelung. Der Fahrer muss die Geschwindigkeit außerdem gegebenenfalls zusätzlich anpassen – unter anderem bei schwierigen Umgebungsbedingungen wie unübersichtlichem Fahrbahnverlauf, Fahrbahnverengungen, Nässe, Schnee und Eis bzw. bei Fahrten mit Anhänger.</p> <p>Folgende Faktoren können die Erkennung durch die Radarsensoren einschränken: verschmutzte oder durch Schneefall oder starken Regen abgedeckte Sensoren, Störung durch eine andere Radarquelle, starke Radarrückstrahlung (zum Beispiel in Parkhäusern) oder sich schnell in den Erkennungsbereich der Radarsensoren bewegende Fußgänger.</p> <p>Folgende Faktoren können die Erkennung durch das Kamerasystem einschränken: verschmutzte oder durch Schnee oder Regen abgedeckte Kameras, Blendung des Kamerasystems (beispielsweise durch tief stehende Sonne) oder Dunkelheit.</p> <p>Nur mit Fahrassistenz-Paket (PAY)</p> <p>Nicht mit Aktiver Spurhalte-Assistent (243), Aktiver Brems-Assistent (258), TEMPOMAT (440)</p>	233	0,00 0,00	○	○	○	○
	273	0,00 0,00	○	○	○	○
<p>Ausstiegswarnfunktion*</p>	513	351,05 295,00	●	●	●	●
<p>Verkehrszeichen-Assistent*</p> <p>Behält für Sie die Orientierung: Der Verkehrszeichen-Assistent kann dank intelligenter Verknüpfung von Kamera- und Kartendaten nicht nur Geschwindigkeitslimits, Überholverbote und deren Aufhebung erkennen. Er zeigt auch Einfahrverbote an und warnt Sie vor Falscheinfahrt.</p> <p>Die Verfügbarkeit der beschriebenen Funktionen ist länderabhängig. Schlechte Sicht kann das System beeinflussen. Es ist außerdem möglich, dass undeutliche Schilder nicht erkannt werden.</p> <p>Nur mit Festplatten-Navigation (365)</p> <p>Nicht mit Geschwindigkeitslimit-Assistent (504)</p>	234	535,50 450,00	●	●	●	●
						
<p>Totwinkel-Assistent*</p> <p>Der Totwinkel-Assistent sieht für Sie ganz genau hin – insbesondere sobald Sie den Blinker betätigen. Das System kann Sie somit vor Seitenkollisionen mit anderen Verkehrsteilnehmern im toten Winkel optisch und akustisch warnen. Auch nach der Fahrt bleibt das System noch wachsam und warnt Sie, wenn Sie die Tür im falschen Moment öffnen.</p> <p>Nicht mit Fahrassistenz-Paket (PAY)</p>						
						

* Unsere Fahrerassistenz- und Sicherheitssysteme sind Hilfsmittel und entbinden Sie nicht von Ihrer Verantwortung als Fahrer. Beachten Sie die Hinweise in der Betriebsanleitung und die dort beschriebenen Systemgrenzen.

Serien- und Sonderausstattung.

Sicherheit und Assistenzsysteme

Fahrerassistenz-Paket*

bestehend aus Aktiver Abstands-Assistent DISTRONIC, Aktiver Lenk-Assistent, Aktiver Brems-Assistent, Ausweich-Lenk-Assistent, Aktiver Spurhalte-Assistent und Aktiver Totwinkel-Assistent. Begeben Sie sich auf den Weg zum autonomen Fahren: Modernste Systeme unterstützen Sie situationsgerecht bei Geschwindigkeitsanpassung, Lenken und Kollisionsgefahr. Das Unfallrisiko sinkt – Passagiere und Verkehrsteilnehmer werden effektiv geschützt. So erreichen Sie Ihr Ziel entspannt und sicher.

Bitte beachten Sie die folgenden Abhängigkeiten für Bestandteile und Funktionen des Fahrerassistenz-Paketes: Festplatten-Navigation (365) erforderlich für: Streckenbasierte Geschwindigkeits-Anpassung mit Stauendefunktion, Rettungsgassenfunktion des Aktiven Lenk-Assistenten, Aktiver Geschwindigkeitslimit-Assistent sowie Fußgängerwarnfunktion im Bereich von Zebrastreifen.

Aktiver Park-Assistent mit PARKTRONIC (235) zusätzlich erforderlich für: Erweitertes automatisches Wiederanfahren auf Autobahnen des Aktiven Abstands-Assistenten DISTRONIC.

Live Traffic Information (367) erforderlich für: Stauendefunktion der Streckenbasierten Geschwindigkeitsanpassung.

Bitte beachten Sie, dass der Funktionsumfang folgender Systeme länderabhängig eingeschränkt sein kann: Aktiver Lenk-Assistent, Rettungsgassenfunktion des Aktiven Lenk-Assistenten, Streckenbasierte Geschwindigkeitsanpassung mit Stauendefunktion und Aktiver Geschwindigkeitslimit-Assistent.

Nur mit Spiegel-Paket (P49)

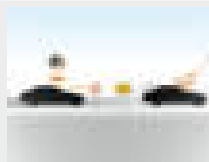

Feuerlöscher

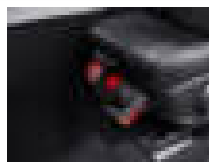

Code	Preis Euro inkl. MwSt. exkl. MwSt.	EOB 250	EOB 250+	EOB 300 4MATIC	EOB 350 4MATIC
PAY	1.439,90 1.210,00	●	●	●	●
682	130,90 110,00	●	●	●	●

* Unsere Fahrerassistenz- und Sicherheitssysteme sind Hilfsmittel und entbinden Sie nicht von Ihrer Verantwortung als Fahrer. Beachten Sie die Hinweise in der Betriebsanleitung und die dort beschriebenen Systemgrenzen.

Serien- und Sonderausstattung.

Parken und Rangieren

Rückfahrkamera

Die Rückfahrkamera bietet Ihnen mehr Übersicht und Komfort beim Rangieren. Das kann sich rechnen, denn Sie könnten Schäden vermeiden. Das Media-Display zeigt als Live-Bild, was die Kamera erfasst. Beim Rückwärtsfahren unterstützt das System, indem es dynamische Hilfslinien einblendet, die abhängig vom Lenkwinkel die Fahrspur des Fahrzeugs anzeigen.

Nicht mit Park-Paket mit 360°-Kamera (P47)



Code

218

Preis Euro
inkl. MwSt.
exkl. MwSt.

0,00
0,00

EOB 250

S

EOB 250+

S

EOB 300 4MATIC

S

EOB 350 4MATIC

S

Park-Assistent PARKTRONIC*

Warnung bei erkannten Hindernissen (vorne, hinten und seitlich). Der Park-Assistent PARKTRONIC unterstützt Sie beim Parken und Rangieren. Ultraschallsensoren überwachen den vorderen und rückwärtigen Bereich Ihres Fahrzeugs. Optische und akustische Hinweise helfen Ihnen, den Abstand zu erkannten Hindernissen besser einzuschätzen und ärgerliche Parkschäden zu vermeiden. Die Systeme des Park-Assistenten PARKTRONIC sind nur ein Hilfsmittel. Sie können die Aufmerksamkeit des Fahrers für die Umgebung nicht ersetzen. Der Fahrer trägt während des gesamten Park- und Rangiervorgangs die Verantwortung und muss die Parkvorgänge kontrollieren. Es ist sicherzustellen, dass sich unter anderem keine Personen, Tiere oder Gegenstände im Fahrweg befinden.

Sämtliche Funktionen sind nur bei eingeschaltetem Park-Assistenten PARKTRONIC verfügbar.

Nur mit Park-Paket mit Rückfahrkamera (P44) oder Park-Paket mit 360°-Kamera (P47)

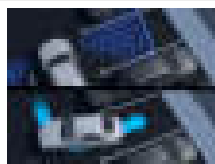

235

0,00
0,00

○

○

○

○

Park-Paket mit Rückfahrkamera*

Mit diesem Paket meistern Sie auch engere Parklücken souverän. Komfortabel: Der Aktive Park-Assistent mit PARKTRONIC sucht für Sie bereits einen Parkplatz und assistiert anschließend beim Einparken. Mehr Gelassenheit ist auch das Stichwort für die Rückfahrkamera, die mit Übersicht nach hinten teure Blebschäden vermeiden kann.

Enthält Rückfahrkamera (218) und Park-Assistent PARKTRONIC (235)

Nur mit Advanced-Paket (PDA), Advanced-Plus-Paket (PDB)

Nicht mit Park-Paket mit 360°-Kamera (P47)

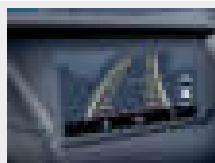

P44

0,00
0,00

○

○

○

○

Park-Paket mit 360°-Kamera

Parken Sie entspannt ein. Das Duo aus Aktiver Park-Assistent und 360°-Kamera unterstützt Sie bereits bei der Parkplatzsuche sowie beim Einparken, Ausparken und Rangieren. Vor allem die Rundumsicht durch die 360°-Kamera inklusive eines virtuellen Blicks aus der Vogelperspektive beeindruckt.

Enthält Park-Assistent PARKTRONIC (235) und 360°-Kamera (501)

Nur mit Advanced-Paket (PDA), Advanced-Plus-Paket (PDB) mit Totwinkel-Assistent (234) oder Fahrerassistenz-Paket (PAY)

Nicht mit Rückfahrkamera (218) oder Park-Paket mit Rückfahrkamera (P44)

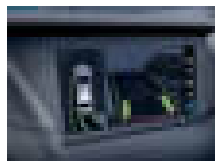

P47

487,90
410,00

●

●

●

●

* Unsere Fahrerassistenz- und Sicherheitssysteme sind Hilfsmittel und entbinden Sie nicht von Ihrer Verantwortung als Fahrer. Beachten Sie die Hinweise in der Betriebsanleitung und die dort beschriebenen Systemgrenzen.

● lieferbar gegen Mehrpreis

○ als Sonderausstattung ohne Mehrpreis lieferbar

S Serienausstattung

– nicht lieferbar

Serien- und Sonderausstattung.

Infotainment, Navigation und Kommunikation

Mercedes-Benz Notrufsystem

Das Mercedes-Benz Notrufsystem kann im Notfall für den entscheidenden Zeitvorteil sorgen. Über ein Kommunikationsmodul mit eigener SIM-Karte wird bei einem erkannten Unfall automatisch ein Notruf ausgelöst, der die Zeit bis zum Eintreffen von Rettungskräften verkürzen kann. Der Notruf kann auch manuell ausgelöst werden, um Hilfe zu organisieren.

In einem Notfall werden die folgenden Informationen an das Notrufzentrum übermittelt: GPS-Positionsdaten des Fahrzeugs, Fahrtrichtung, Fahrzeugidentifikationsnummer, geschätzte Anzahl der Personen im Fahrzeug, manuelle/automatische Auslösung, Zeitstempel (Zeitpunkt des Unfalls), Spracheinstellung im Infotainmentsystem (nur bei Verbindung zur Mercedes-Benz Notrufzentrale) und Antriebsart (Diesel, Benzin, Elektro usw.)

Die manuelle Auswahl einer Verbindung mit öffentlichen Notfall-Rufnummern (z. B. 112) ist über das Notrufsystem nicht möglich. Falls keine Verbindung mit der Mercedes-Benz Notrufzentrale aufgebaut werden kann, wird automatisch der Verbindungsaufbau mit einer öffentlichen Notfall-Rufnummer (z. B. 112) versucht.

Eine Liste der Länder, in denen bereits entsprechende Notrufnummern eingerichtet sind, kann unter <http://www.mercedes-benz-mobile.com/extra/ecall> eingesehen werden.



Code
Preis Euro
inkl. MwSt.
exkl. MwSt.

351

0,00
0,00

EOB 250

S

EOB 250+

S

EOB 300 4MATIC

S

EOB 350 4MATIC

S

Kommunikationsmodul (LTE) für die Nutzung von Mercedes me connect Diensten

Das Kommunikationsmodul mit fahrzeuffester, LTE-fähiger SIM-Karte bietet Ihnen ein Plus an Komfort und Sicherheit. Es vernetzt Sie kontinuierlich mit Ihrem Fahrzeug - und das Fahrzeug mit der Infrastruktur wie dem Mercedes-Benz-Server oder dem Internet. Dadurch können Sie Dienste wie die Live Traffic Information von Mercedes me connect nutzen.

Für die Nutzung der Dienste ist eine Registrierung im Mercedes me Portal sowie die Zustimmung zu den Nutzungsbedingungen für die Mercedes me connect Dienste notwendig. Zusätzlich muss das jeweilige Fahrzeug mit dem Benutzerkonto verknüpft sein. Nach Ablauf der initialen Laufzeit können die Dienste kostenpflichtig verlängert werden. Die erstmalige Aktivierung der Dienste ist innerhalb von 1 Jahr ab Erstzulassung oder Inbetriebnahme durch den Kunden möglich, je nachdem was zuerst erfolgt.

Zur Nutzung mancher Dienste werden zusätzliche Sonderausstattungen benötigt. Weitere Informationen über Dienste-Inhalte, Dienste-Laufzeiten, Nutzungsbedingungen und die Aktivierung der einzelnen Dienste sind unter www.mercedes.me oder bei jedem teilnehmenden Mercedes-Benz Händler erhältlich. Die Geschwindigkeit und Verfügbarkeit der Daten-Verbindung variiert unter anderem in Abhängigkeit von der Netzabdeckung am Standort des Fahrzeugs.

Die fahrzeuffeste SIM-Karte ist die Grundlage, damit Sie die Dienste von Mercedes me connect nutzen können. Teilweise müssen Sie diese Dienste separat bei der Mercedes-Benz AG buchen. Die Nutzung setzt eine Verknüpfung des Fahrzeugs beim Händler, Ihre Registrierung auf dem Kundenportal „Mercedes me“ und das Akzeptieren der Nutzungsbedingungen voraus. Auf dem Kundenportal können Sie die Mercedes me connect Dienste auch konfigurieren und verwalten.



362

0,00
0,00

S

S

S

S

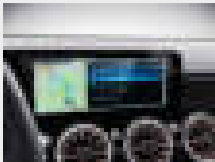

Serien- und Sonderausstattung.

Infotainment, Navigation und Kommunikation

	Code	Preis Euro inkl. MwSt. exkl. MwSt.	EOB 250	EOB 250+	EOB 300 4MATIC	EOB 350 4MATIC
<p>Digitales Radio</p> <p>Digitalradio bietet Ihnen noch mehr Information und Entertainment durch deutlich mehr Programme. Wählen Sie Ihre persönlichen Lieblings-Sender. Gleichzeitig steigert der klare, rauschfreie Empfang den Hörgenuss.</p> <p>Diese Ausstattung steht Ihnen als on-demand Ausstattung auch zur nachträglichen Aktivierung im Fahrzeug zur Verfügung. Hierfür ist eine Registrierung im Mercedes me Portal, die Zustimmung zu den Nutzungsbedingungen für die Mercedes me connect Dienste und eine mindestens temporäre Verknüpfung von Fahrzeug und Benutzerkonto nötig. Zusätzlich setzt die Aktivierung eine Datenverbindung zum Fahrzeug und entsprechende Ausstattung im Fahrzeug voraus. Anschließend ist die gewählte on-demand Ausstattung dauerhaft im Fahrzeug zur Nutzung aktiviert, selbst wenn Sie danach die Mercedes me connect Dienste kündigen und das Fahrzeug vom Benutzerkonto entknüpfen. Über Mercedes me oder Ihren autorisierten Mercedes-Benz Partner erfahren Sie alles zu den technischen Voraussetzungen.</p> <p>Digitale Sendeverfahren sind noch nicht flächendeckend eingeführt. Bei Bedarf schaltet das Digitalradio automatisch auf analogen Empfang (FM-UKW) um.</p>	 537	0,00 0,00	S	S	S	S
<p>Vorrüstung für Remote- und Navigationsdienste</p> <p>Die Welt von Mercedes me bietet viele Dienste für Ihr Elektro-Komforterlebnis. Sie erhalten mit der Navigation und Aktiven Reichweiten-Überwachung entsprechende Reichweitsicherheit – inklusive notwendiger Ladestopps. Die Routenberechnung berücksichtigt den aktuellen Verbrauch, Streckenverlauf und überprüft, ob die gewünschte Ladesäule frei ist.</p> <p>Für die Nutzung der Dienste ist eine Registrierung im Mercedes me Portal sowie die Zustimmung zu den Nutzungsbedingungen für die Mercedes me connect Dienste notwendig. Zusätzlich muss das jeweilige Fahrzeug mit dem Benutzerkonto verknüpft sein. Nach Ablauf der initialen Laufzeit können die Dienste kostenpflichtig verlängert werden. Die erstmalige Aktivierung der Dienste ist innerhalb von 1 Jahr ab Erstzulassung oder Inbetriebnahme durch den Kunden möglich, je nachdem was zuerst erfolgt.</p>	13U	0,00 0,00	S	S	S	S
<p>Festplatten-Navigation</p> <p>(Dienst 3 Jahre ab Aktivierung kostenfrei nutzbar, auch als on-demand-Ausstattung verfügbar). Sparen Sie Zeit durch eine schnelle Festplatten-Navigation mit flexiblen Eingaben über Touchbedienung oder Spracheingabe. Dabei sind die 3D-Anzeigen etwa von Sehenswürdigkeiten auch ein optischer Genuss. Das intelligente System führt sie zuverlässig an Ihr Ziel und greift dabei sowohl auf lokale sowie aktuelle Online-Informationen zurück.</p> <p>Diese Ausstattung steht Ihnen als on-demand Ausstattung auch zur nachträglichen Aktivierung im Fahrzeug zur Verfügung. Hierfür ist eine Registrierung im Mercedes me Portal, die Zustimmung zu den Nutzungsbedingungen für die Mercedes me connect Dienste und eine mindestens temporäre Verknüpfung von Fahrzeug und Benutzerkonto nötig. Zusätzlich setzt die Aktivierung eine Datenverbindung zum Fahrzeug und entsprechende Ausstattung im Fahrzeug voraus. Anschließend ist die gewählte on-demand Ausstattung dauerhaft im Fahrzeug zur Nutzung aktiviert, selbst wenn Sie danach die Mercedes me connect Dienste kündigen und das Fahrzeug vom Benutzerkonto entknüpfen. Über Mercedes me oder Ihren autorisierten Mercedes-Benz Partner erfahren Sie alles zu den technischen Voraussetzungen.</p> <p>Unter what3words.com finden Sie vertiefende Informationen zu dem weltweiten Adress-System.</p>	 365	0,00 0,00	S	S	S	S

Serien- und Sonderausstattung.

Infotainment, Navigation und Kommunikation

	Code	Preis Euro inkl. MwSt. exkl. MwSt.	EOB 250	EOB 250+	EOB 300 4MATIC	EOB 350 4MATIC
<p>Vorrüstung für Navigationsdienste (Dienst 3 Jahre ab Aktivierung kostenfrei nutzbar). Wo auch immer Sie hinfahren, Sie sind bestens informiert. Ihr Fahrzeug beantwortet Ihnen Fragen zu Ihrer Reise. Sie erfahren die Anzahl aktuell verfügbarer Parkplätze oder das aktuelle Wetter. Damit gelingt Ihnen die Reiseplanung noch leichter. Für die Nutzung der Dienste ist eine Registrierung im Mercedes me Portal sowie die Zustimmung zu den Nutzungsbedingungen für die Mercedes me connect Dienste notwendig. Zusätzlich muss das jeweilige Fahrzeug mit dem Benutzerkonto verknüpft sein. Nach Ablauf der initialen Laufzeit können die Dienste kostenpflichtig verlängert werden. Die erstmalige Aktivierung der Dienste ist innerhalb von 1 Jahr ab Erstzulassung oder Inbetriebnahme durch den Kunden möglich, je nachdem was zuerst erfolgt. Nur mit Konnektivitäts-Paket Navigation (PBF)</p>	01U	0,00 0,00	○	○	○	○
<p>Vorrüstung für Live Traffic Information (Dienst 3 Jahre ab Aktivierung kostenfrei nutzbar). Kommen Sie stressfrei, auf dem besten Weg und schneller an Ihr Ziel. Live Traffic Information empfängt in Echtzeit präzisere und aktuellere Verkehrsdaten als übliche Systeme und optimiert die dynamische Routenführung. Ob in der Rushhour oder auf Reisen: Sie können auf viele Situationen reagieren und Staus sowie Stop-and-go-Verkehr einfach umfahren. Für die Nutzung der Dienste ist eine Registrierung im Mercedes me Portal sowie die Zustimmung zu den Nutzungsbedingungen für die Mercedes me connect Dienste notwendig. Zusätzlich muss das jeweilige Fahrzeug mit dem Benutzerkonto verknüpft sein. Nach Ablauf der initialen Laufzeit können die Dienste kostenpflichtig verlängert werden. Die erstmalige Aktivierung der Dienste ist innerhalb von 1 Jahr ab Erstzulassung oder Inbetriebnahme durch den Kunden möglich, je nachdem was zuerst erfolgt.</p>	 367	0,00 0,00	S	S	S	S
<p>Konnektivitäts-Paket Navigation (Dienst 3 Jahre ab Aktivierung kostenfrei nutzbar). Diese Kombination von Mercedes me connect Diensten und der Festplatten-Navigation macht Ihnen den Alltag einfacher. So finden Sie immer den richtigen Weg und sind bestens informiert. Für die Nutzung der Dienste ist eine Registrierung im Mercedes me Portal sowie die Zustimmung zu den Nutzungsbedingungen für die Mercedes me connect Dienste notwendig. Zusätzlich muss das jeweilige Fahrzeug mit dem Benutzerkonto verknüpft sein. Nach Ablauf der initialen Laufzeit können die Dienste kostenpflichtig verlängert werden. Die erstmalige Aktivierung der Dienste ist innerhalb von 1 Jahr ab Erstzulassung oder Inbetriebnahme durch den Kunden möglich, je nachdem was zuerst erfolgt. Enthält Vorrüstung für Navigationsdienste (01U) und Festplatten-Navigation (365)</p>	 PBF	119,00 100,00	●	●	●	●

Serien- und Sonderausstattung.

Infotainment, Navigation und Kommunikation

	Code	Preis Euro inkl. MwSt. exkl. MwSt.	EOB 250	EOB 250+	EOB 300 4MATIC	EOB 350 4MATIC
<p>Vorrüstung für digitale Schlüsselübergabe (Dienst 3 Jahre ab Aktivierung kostenfrei nutzbar). Teilen Sie Ihr Fahrzeug so einfach wie nie mit Freunden und Familienmitgliedern – egal, wo Sie gerade sind. Sie behalten die volle Kontrolle und entscheiden bequem per App, ob Sie einer Nutzung zustimmen. Über die mobile Anwendung entriegeln Sie auch Ihr Fahrzeug aus der Ferne. Erst dann aktiviert sich ein hinterlegter Schlüssel. Für die Nutzung der Dienste ist eine Registrierung im Mercedes me Portal sowie die Zustimmung zu den Nutzungsbedingungen für die Mercedes me connect Dienste notwendig. Zusätzlich muss das jeweilige Fahrzeug mit dem Benutzerkonto verknüpft sein. Nach Ablauf der initialen Laufzeit können die Dienste kostenpflichtig verlängert werden. Die erstmalige Aktivierung der Dienste ist innerhalb von 1 Jahr ab Erstzulassung oder Inbetriebnahme durch den Kunden möglich, je nachdem was zuerst erfolgt Für die Nutzung des Dienstes benötigen Sie ein iOS- oder Android-fähiges Smartphone und die App. Die Nutzung setzt eine aktive Daten-Verbindung von Fahrzeug und Smartphone voraus. Sollten das Fahrzeug und/oder das Smartphone keine Daten-Verbindung aufbauen können, ist die Nutzung des Dienstes nicht möglich.</p>	20U	59,50 50,00	●	●	●	●
<p>Touchpad Mit dem Touchpad bedienen Sie das Display des Infotainmentsystems wie mit einem Smartphone. Verschieben oder vergrößern Sie die Inhalte ganz einfach per Einzähl-Geste. Ein haptisches Feedback begleitet jede Eingabe. Das Touchpad erkennt Ihre Handschrift für den Fall, dass Sie Adressen oder Telefonnummern eingeben möchten.</p>	446	0,00 0,00	S	S	S	S
<p>Media-Display Das hochauflösende Media-Display mit Touch-Bedienung gibt Ihre Multimediainhalte gestochen scharf und in brillanter Bildqualität wieder. Auch das Design des großen Displays mit seiner vollflächigen Verglasung wird Sie begeistern. Wie Sie es von Ihrem Smartphone oder Tablet gewohnt sind, reagiert das Display direkt auf Ihre Touch-Eingaben. Nur mit Advanced-Paket (PDA) oder Advanced-Plus-Paket (PDB)</p>	859	0,00 0,00	○	○	○	○
<p>Volldigitales Instrumenten-Display Sie erleben die komplette Bandbreite der digitalen Anzeigemöglichkeiten. Das großformatige, hochauflösende 10,25"-Display konfigurieren Sie spezifisch. Zum Beispiel mit dem Leistungsmesser in der rechten Tube. Je nach Stimmung wählen Sie den Anzeigestil aus: Modern Classic, Sport oder bei Progressiv sogar mit informativen Farbwechseln. Nur mit Advanced-Paket (PDA), Advanced-Plus-Paket (PDB) oder Media-Display (859)</p>	458	0,00 0,00	○	○	○	○

● lieferbar gegen Mehrpreis



○ als Sonderausstattung ohne Mehrpreis lieferbar

S Serienausstattung

– nicht lieferbar

Serien- und Sonderausstattung.

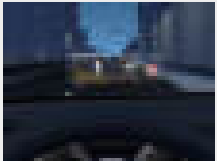
Infotainment, Navigation und Kommunikation

	Code	Preis Euro inkl. MwSt. exkl. MwSt.	EOB 250	EOB 250+	EOB 300 4MATIC	EOB 350 4MATIC
<p>Head-up-Display Beste Aussichten für sportlichen Fahrspaß und ein souveränes Fahrgefühl: Das Head-up-Display verwandelt Ihre Frontscheibe in ein faszinierendes digitales Cockpit. Damit haben Sie wichtige Informationen immer direkt im Blick. Ihre volle Aufmerksamkeit gehört der Straße und dem Verkehrsgeschehen vor Ihnen.</p> <p>Die Sichtbarkeit der bereitgestellten Informationen kann durch verschiedene Faktoren (allgemeine Lichtverhältnisse oder eine nasse und dadurch spiegelnde Fahrbahn) beeinträchtigt sein. Auch polarisierende Sonnenbrillen können die Ablesbarkeit einschränken.</p> <p>Nur mit MBUX Innovations-Paket (PAU)</p>	 463	0,00 0,00	<input type="radio"/>	<input type="radio"/>	<input type="radio"/>	<input type="radio"/>
<p>MBUX Multimediasystem Genießen Sie Schönheit und Intelligenz eines digitalisierten Multimediasystems. Sie entscheiden, welche Informationen es anzeigt. Ebenso flexibel sind die Bedieneingaben wie etwa am berührungssensitiven Media-Display.</p>	548	0,00 0,00	S	S	S	S
<p>Erweiterte Funktionen MBUX Schaffen Sie eine emotionale Verbindung – aus einem Fahrzeug wird Ihr Fahrzeug. Denn die erweiterten Funktionen MBUX stellen sich voll auf Sie ein. Sagen Sie „Hey Mercedes“ und Ihre MBUX warten auf Ihre Wünsche. Persönliche Profile, Vorhersage-Funktionen sowie ein Wifi-Hotspot definieren den Begriff digitale Vernetzung völlig neu.</p> <p>Die Online-/Offboard-Sprachbedienung funktioniert nur in Märkten mit Mercedes me connect nach Zustimmung der Nutzungsbedingungen.</p> <p>Wifi Hotspot und Internetradio: nur in Mercedes me connect Märkten verfügbar und zusätzlicher Vertrag mit Vodafone notwendig.</p> <p>Für die Nutzung aller Umfänge der Bürofunktionen im Auto benötigen Sie einen Microsoft Office 365-Account.</p> <p>Nur mit Festplatten-Navigation (365)</p>	355	0,00 0,00	S	S	S	S
<p>MBUX Interieur-Assistent Genießen Sie berührungslosen Bedienkomfort: Dieses innovative System erfasst und interpretiert Ihre Hand- und Armbewegungen. Ausgewählte Funktionen können Sie somit sprichwörtlich im Handumdrehen aktivieren. Dabei kann das System zwischen Fahrer und Beifahrer unterscheiden – damit Sie genau die Menüs erreichen, die Sie bedienen möchten.</p> <p>Weitere Informationen zu den einzelnen Anwendungsmöglichkeiten des MBUX Interieur-Assistent können über das Multimediasystem abgerufen werden. Mit Wahl dieser Ausstattung entfällt das Brillenfach in der Dachbedieneinheit.</p> <p>Bitte beachten Sie, dass der MBUX Interieur-Assistent zur Zeit nicht verfügbar und bestellbar ist.</p> <p>Nur mit MBUX Innovations-Paket (PAU)</p>	 77B	0,00 0,00	<input type="radio"/>	<input type="radio"/>	<input type="radio"/>	<input type="radio"/>

Serien- und Sonderausstattung.

Infotainment, Navigation und Kommunikation

	Code	Preis Euro inkl. MwSt. exkl. MwSt.	EOB 250	EOB 250+	EOB 300 4MATIC	EOB 350 4MATIC
<p>MBUX Augmented Reality für Navigation</p> <p>Damit Sie sich in komplexen Verkehrssituationen zurechtfinden, vernetzt MBUX Augmented Reality für Navigation die virtuelle Welt mit der realen. Die Technik blendet grafische Navigations- und Verkehrshinweise in Live-Bilder ein. Sie kommen schnell, sicher und stressfrei ans Ziel.</p> <p>Nur mit Festplatten-Navigation (365) und Media-Display (859)</p>	U19	464,10 390,00	●	●	●	●
<p>MBUX Innovations-Paket</p> <p>mit MBUX Interieur-Assistent und Head-up-Display. Die digitale Steuerzentrale für Ihr Interieur: Mit diesem Paket erweitern Sie das Funktionsspektrum von Cockpit und MBUX Multimedia-system. Die Kombination innovativer und bewährter Ausstattungen bietet Ihnen ideale Voraussetzungen für eine komfortable Bedienung.</p> <p>Mit Wahl dieser Ausstattung entfällt das Brillenfach in der Dachbedieneinheit.</p> <p>Enthält Head-up-Display (463) und MBUX Interieur-Assistent (77B)</p> <p>Nur mit Advanced-Paket (PDA) oder Advanced-Plus-Paket (PDB)</p>	PAU	1.368,50 1.150,00	●	●	●	●
<p>Burmester® Surround-Soundsystem</p> <p>Mit 12 Lautsprechern und 590 Watt Systemleistung. Erleben Sie mehr Performance und Exklusivität auch durch den legendären Burmester-Sound. Die Hochleistungslautsprecher entwickeln einen erstklassigen Raumklang. Diesen können Sie gezielt für die vorderen und hinteren Plätze optimieren und das Hörerlebnis intensivieren. Eine Qualität, die man dank der hochwertigen Burmester-Schriftzüge auch sieht.</p> <p>Nur mit Advanced-Plus-Paket (PDB)</p>	810	862,75 725,00	●	●	●	●
<p>Advanced Soundsystem</p> <p>Mit dem Soundsystem steigern Sie Ihren Fahrspaß auch akustisch. Das exakt auf den Innenraum abgestimmte Lautsprechersystem bietet Ihnen dabei eine dynamische Musikwiedergabe.</p> <p>Nur mit Advanced-Plus-Paket (PDB)</p> <p>Nicht mit Advanced-Paket (PDA)</p>	853	0,00 0,00	○	○	○	○
<p>Kabelloses Ladesystem für mobile Endgeräte vorn</p> <p>Aus Fahrtzeit wird Ladezeit – Ihr Smartphone ist mit nur einer Handbewegung an seinem festen Platz in der Spontanablage und wird dort kabellos geladen. Unabhängig von Modell und Marke laden sich kompatible Smartphones kabellos auf.</p> <p>Informationen zu kompatiblen Mobiltelefonen erhalten Sie unter: www.mercedes-benz.com/connect/</p> <p>Nur mit Advanced-Plus-Paket (PDB)</p>	897	0,00 0,00	○	○	○	○

Serien- und Sonderausstattung.

Infotainment, Navigation und Kommunikation

Smartphone Integration

(auch als on-demand-Ausstattung verfügbar). Die Smartphone-Integration verschmilzt das Mobiltelefon via Apple® CarPlay® und Android Auto® mit dem Mediasystem. Damit haben Sie komfortabel Zugriff auf die wichtigsten Anwendungen Ihres Smartphones. Auch Apps von Drittanbietern wie etwa Spotify können Sie schnell und einfach benutzen.

Diese Ausstattung steht Ihnen als on-demand Ausstattung auch zur nachträglichen Aktivierung im Fahrzeug zur Verfügung. Hierfür ist eine Registrierung im Mercedes me Portal, die Zustimmung zu den Nutzungsbedingungen für die Mercedes me connect Dienste und eine mindestens temporäre Verknüpfung von Fahrzeug und Benutzerkonto nötig. Zusätzlich setzt die Aktivierung eine Datenverbindung zum Fahrzeug und entsprechende Ausstattung im Fahrzeug voraus. Anschließend ist die gewählte on-demand Ausstattung dauerhaft im Fahrzeug zur Nutzung aktiviert, selbst wenn Sie danach die Mercedes me connect Dienste kündigen und das Fahrzeug vom Benutzerkonto entknüpfen. Über Mercedes me oder Ihren autorisierten Mercedes-Benz Partner erfahren Sie alles zu den technischen Voraussetzungen.

Es sind spezielle Apps erforderlich, die für die jeweilige Technologie entwickelt und freigegeben wurden. Ein Basis-Set an Apps kann auf dem Smartphone vorinstalliert sein.

Apple CarPlay™ und Android Auto sind nicht in allen Ländern verfügbar. In einigen Ländern können einzelne Funktionen und Apps nicht verfügbar sein. Nähere Informationen zu Apple CarPlay™ unter <http://www.apple.com/ios/feature-availability/#applecarplay-applecarplay> und zu Android Auto unter https://www.android.com/intl/de_de/auto/

Über Mercedes me oder Ihren autorisierten Mercedes-Benz Partner erfahren Sie alles zu den technischen Voraussetzungen.





Antrieb

TEMPOMAT

Nicht mit Aktiver Geschwindigkeitslimit-Assistent (546)

	Code	Preis Euro inkl. MwSt. exkl. MwSt.	EQB 250	EQB 250+	EQB 300 4MATIC	EQB 350 4MATIC
Smartphone Integration	14U	357,00 300,00	●	●	●	●
TEMPOMAT	440	0,00 0,00	S	S	S	S

Serien- und Sonderausstattung.

Fahrwerk	Code	Preis Euro inkl. MwSt. exkl. MwSt.	EOB 250	EOB 250+	EOB 300 4MATIC	EOB 350 4MATIC
DYNAMIC SELECT Fahren Sie einfach so, wie Sie möchten. Mit der DYNAMIC SELECT Wippe aktivieren Sie das energieeffiziente Fahrprogramm ECO und verlängern dadurch Ihre Reichweite. Zusätzlich justieren die Lenkradschalt paddles die Rückgewinnung von Bremsenergie. Dagegen mobilisiert der Sport-Modus die vehemente Kraft der Elektromotoren noch temperamentvoller.	 B59	0,00 0,00	S	S	S	S
Komfortfahrwerk mit Tieferlegung Das Komfortfahrwerk bietet Ihnen ein dynamisches Gesamtpaket. Es macht die Straßenlage noch satter. Das um 15 Millimeter tiefergelegte Fahrwerk arbeitet mit speziell abgestimmten Federn und Dämpfern: gezielt sportlicher als beim Standardfahrwerk ausgelegt. Nur mit Leichtmetallräder 97R, R96, R31 oder RQQ Nicht mit 3. Sitzreihe für 2 Personen (847)	 677	0,00 0,00	S	S	S	S
Komfortfahrwerk Genießen Sie auf langen Autobahnetappen hohen Komfort, während Sie enge Kurven durchaus mit sportlichem Elan angehen können. Das ausgewogene Komfortfahrwerk bietet eine überzeugende Mischung aus ansprechenden Federungsreserven mit sehr guter Fahrstabilität. Diese macht Ihre Fahrt sicher und vermittelt dabei auch jede Menge Fahrspaß. Mit 3. Sitzreihe für 2 Personen (847) sind ebenfalls die 18-Zoll Felgen erhältlich: 97R, R96, R31, RQQ Nur mit 48,3 cm (19") Leichtmetallräder im 5-Speichen-Design (48R) oder 48,3 cm (19") AMG Leichtmetallräder im 5-Doppelspeichen-Design (RTF) Nicht mit Direktlenkung (213) oder Verstelldämpfung (457)	 485	0,00 0,00	○	○	○	○
Direktlenkung Die Vorteile der Direktlenkung erleben Sie in jeder Kurve. Sie orientiert sich konsequent an Ihrem Lenkeinschlag durch eine variable Lenkübersetzung. Weniger lenken, agiler fahren, mehr Fahrspaß erleben. Nur mit Verstelldämpfung (457) Nicht mit Komfortfahrwerk (485)	213	0,00 0,00	○	○	○	○
Verstelldämpfung* Möchten Sie mehr Fahrspaß in Kurven oder hohen Komfort auf der Langstrecke? Das Fahrwerk mit Verstelldämpfung bietet diese faszinierende Bandbreite. Die DYNAMIC SELECT Wippe in der Mittelkonsole wählt das Programm und damit die Charakteristik. Als hätten Sie zwei Fahrwerke in einem Auto, eben kultivierte Sportlichkeit. Nur mit Parameterlenkung (213) und Leichtmetallräder 48R, RTF, RVU, RVV Nicht mit Komfortfahrwerk (485)	457	1.178,10 990,00	●	●	●	●

* Unsere Fahrerassistenz- und Sicherheitssysteme sind Hilfsmittel und entbinden Sie nicht von Ihrer Verantwortung als Fahrer. Beachten Sie die Hinweise in der Betriebsanleitung und die dort beschriebenen Systemgrenzen.

Fahrhilfen und Sitzanpassungen.

	Code	Preis Euro inkl. MwSt. exkl. MwSt.	EOB 250	EOB 250+	EOB 300 4MATIC	EOB 350 4MATIC
Zulassungsgutachten für Fahrhilfen Für die Ausstattung unserer Fahrzeuge mit Fahrhilfen ab Werk ist in den meisten Fällen ein Teilegutachten notwendig. In diesem Fall wird das Fahrzeug nur mit dem entsprechenden Gutachten ausgeliefert.	E08	142,80 120,00	●	●	●	●
Lenkraddrehknopf (links oder rechts) Für die sichere und komfortable Bedienung Ihres Lenkrades mit einer Hand sorgt der ergonomische Lenkraddrehknopf. Dieser wird unterhalb des Airbags stabil am Lenkradkorpus befestigt, sodass die Funktion des Airbags erhalten bleibt. Wird der Lenkraddrehknopf nicht benötigt, lässt sich dieser über einen Druckknopf bequem aus der Halterung lösen. Nur mit Zulassungsgutachten für Fahrhilfen (E08)	E65/ E66	499,80 420,00	●	●	●	●
Kombischalterverlegung nach rechts Die Verlegung des Kombischalters nach rechts ermöglicht Ihnen eine einfache Bedienung von Funktionen wie Blinker, Fernlicht und Lichthupe mit der rechten Hand. Dazu wird ein Hebel auf dem Originalschalter angebracht und auf die rechte Seite geführt, sodass Ihnen eine Bedienung trotz eingeschränkter Beweglichkeit in der linken Hand möglich ist. Nur mit Zulassungsgutachten für Fahrhilfen (E08)	E88	297,50 250,00	●	●	●	●
Pedalabdeckung Als weiteres Sicherheits-Plus verhindert die Pedalabdeckung das ungewollte Betätigen der Pedalanlage und ergänzt auf diese Weise optimal die Funktion Ihres Handbediengeräts. Die Abdeckung kann bei Bedarf mühelos abgenommen werden, was eine flexible Nutzung der Original-Pedalerie für weitere Fahrer ermöglicht. Nur mit Zulassungsgutachten für Fahrhilfen (E08)	E87	595,00 500,00	●	●	●	●
Pedalverlegung Gas nach links elektronisch Die elektronische Pedalverlegung ermöglicht eine Bedienung Ihres Fahrzeugs mit dem linken Fuß und damit eine sichere Teilnahme am aktiven Straßenverkehr trotz beweglicher Einschränkungen im rechten Fuß. Dabei wird der Fußraum auf der linken Seite um ein weiteres Gaspedal ergänzt – das rechte Gaspedal bleibt weiterhin erhalten. Nur mit Zulassungsgutachten für Fahrhilfen (E08) Nicht mit Handbediengerät Classic (E67) oder Handbediengerät Classic beledert (E68)	E89	2.023,00 1.700,00	●	●	●	●

Zum Führen eines Fahrzeuges mit Fahrhilfen sind die Vorgaben der Führerschein- und Zulassungsstellen sowie von TÜV/DEKRA zu beachten. Die Funktionen des Originalfahrzeuges bleiben erhalten, so dass das Fahrzeug, auch ohne Nutzung der Fahrhilfen von Personen ohne Behinderung gefahren werden kann. Je nach gewünschter Fahrhilfe können sich jedoch Einschränkungen bei Platzangebot und Funktion ergeben.

● lieferbar gegen Mehrpreis ○ als Sonderausstattung ohne Mehrpreis lieferbar S Serienausstattung – nicht lieferbar

Fahrhilfen und Sitzanpassungen.

		Code	Preis Euro inkl. MwSt. exkl. MwSt.	EQB 250	EQB 250+	EQB 300 4MATIC	EQB 350 4MATIC
<p>Pedalerhöhung 2-fach</p> <p>Die Pedalerhöhung von bis zu 100 mm erleichtert Ihnen das Erreichen der Pedale und sorgt so für eine sichere und angenehme Fahrt. Die Pedalerhöhungen werden auf die Originalpedale gesteckt und lassen sich mühelos wieder abnehmen, wenn Ihr Mercedes-Benz von weiteren Personen gefahren wird, die eine Pedalerhöhung nicht benötigen.</p> <p>Nur mit Zulassungsgutachten für Fahrhilfen (E08)</p> <p>Nicht mit Handbediengerät Classic (E67), Handbediengerät Classic beledert (E68), Handbediengerät Easy Speed (E83) oder Handbediengerät Easy Speed beledert (E84)</p>		E92	856,80 720,00	●	●	●	●
<p>Einstiegsschutz</p> <p>Der Einstiegsschutz bedeckt den Schweller Ihres Fahrzeuges und schützt diesen vor Beschädigungen, damit dieser beispielsweise beim Umsetzen aus dem Rollstuhl auf den Fahrersitz nicht zerkratzt. Auch hält er dabei Ihre Kleidung frei von Verschmutzungen. Durch ein Faltkonzept kann der Einstiegsschutz im Fußraum neben dem Schweller abgelegt werden.</p>		E09	226,10 190,00	●	●	●	●
<p>Gurtschlossöffner für Fahrer</p> <p>Bei eingeschränkter Beweglichkeit vereinfacht Ihnen die An- /Abschnallhilfe am Gurtschloss das An- und Abschnallen. Die ergonomisch geformte Griffverlängerung am Gurtschloss garantiert eine einfache Handhabung und verhindert durch einen zweifach abgesicherten Mechanismus ein unbeabsichtigtes Abschnallen.</p>		E85	208,25 175,00	●	●	●	●

Zum Führen eines Fahrzeuges mit Fahrhilfen sind die Vorgaben der Führerschein- und Zulassungsstellen sowie von TÜV/DEKRA zu beachten. Die Funktionen des Originalfahrzeuges bleiben erhalten, so dass das Fahrzeug, auch ohne Nutzung der Fahrhilfen von Personen ohne Behinderung gefahren werden kann. Je nach gewünschter Fahrhilfe können sich jedoch Einschränkungen bei Platzangebot und Funktion ergeben.

● lieferbar gegen Mehrpreis ○ als Sonderausstattung ohne Mehrpreis lieferbar S Serienausstattung – nicht lieferbar

Weitere technische Daten.

Kraftübertragung		EQB 250	EQB 250+	EQB 300 4MATIC	EQB 350 4MATIC
Antrieb		Vorderrad- antrieb	Vorderrad- antrieb	Allradantrieb	Allradantrieb
Elektromotor					
Nennleistung (Spitzenleistung)	kW/PS	140/190	140/190	168/228	215/292
Dauerleistung Antrieb	kW	111	95	139	139
Max. Drehmoment	Nm	385	385	390	520
Elektrische Reichweite ² min.-max. (WLTP)	km	433 - 474	452 - 507	395 - 423	395 - 423
Höchstgeschwindigkeit	km/h	160	160	160	160
Beschleunigung 0-100 km/h	s	8,9	8,9	8,0	6,2
Verbrauch und Emissionen					
Stromverbrauch kombiniert max.-min. (WLTP)	kWh/100 km	17,8 - 16,3	18,1 - 16,1	19,4 - 18,1	19,4 - 18,1
CO ₂ -Emissionen ²	g/km	0	0	0	0
HV-Batterie³					
Kapazität nutzbar	kWh	66,5	70,5	66,5	66,5
Max. Ladeleistung DC	kW	100	100	100	100
Max. Ladeleistung AC	kW	11	11	11	11
Ladezeit DC 10%-80% SOC (netto)	min	32	35	32	32
Ladezeit AC 10%-100% SOC (netto)	h	6,25	7,25	6,25	6,25
Wallbox/öffentliche Ladestationen 11 kW					
Maße und Gewichte					
Leergewicht/Zuladung/	kg	2.110/410	2.115/405	2.175/405	2.175/405
Zulässiges Gesamtgewicht ⁴	kg	2.520	2.520	2.580	2.580
Gepäckraumvolumen ⁵	l	495 - 1.710	495 - 1.710	495 - 1.710	495 - 1.710

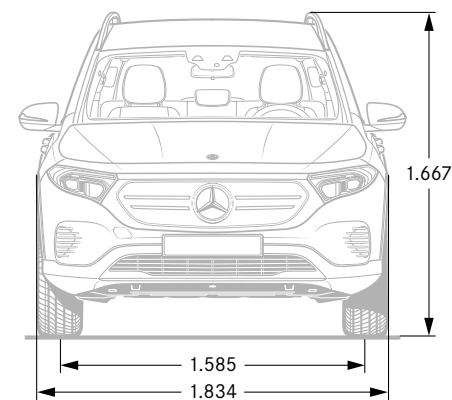
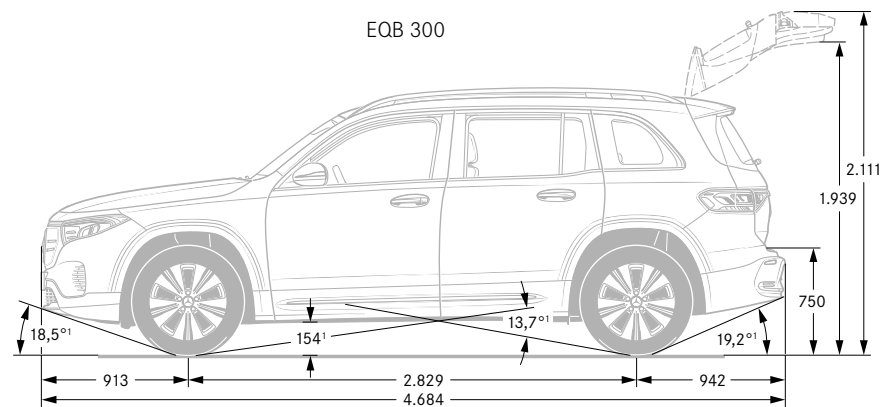

¹ Bei zulässigem Gesamtgewicht ² Die angegebenen Werte sind die ermittelten „WLTP-CO₂-Werte i.S.v. Art. 2 Nr. 3 Durchführungsverordnung (EU) 2017/1153. Die Kraftstoffverbrauchswerte wurden auf Basis dieser Werte errechnet. Stromverbrauch [und Reichweite] wurde[n] auf Grundlage der VO 2017/1151/EU ermittelt. ³ Der zertifizierte elektrische Verbrauch wird in der Regel mit maximaler AC Ladeleistung durch ein Mode 3 Kabel bestimmt. Daher wird empfohlen, Fahrzeuge mit einer HV-Batterie bevorzugt an einer Wallbox oder einer AC-Ladestation mit einem Mode 3 Kabel zu laden, um kürzere Ladezeiten und einen besseren Ladewirkungsgrad zu erreichen. ⁴ Masse des Kraftfahrzeugs in fahrbereitem Zustand mit dem zu mindestens 90 % seines Fassungsvermögens gefüllten Kraftstofftank, zuzüglich der Masse des Fahrers (per Gesetz pauschal mit 75 kg veranschlagt), des Kraftstoffs und der Flüssigkeiten, ausgestattet mit der Standardausrüstung gemäß den Herstellerangaben sowie, sofern vorhanden, der Masse des Aufbaus, des Führerhauses, der Anhängervorrichtung und des Ersatzrads/der Ersatzräder sowie des Werkzeugs. Sonderausstattungen, Zusatzausrüstungen und Zubehör können einen Einfluss auf Gewicht, verbleibende Nutzlast, Rollwiderstand, Aerodynamik usw. haben und damit auch die Verbrauchs- und CO₂-Werte beeinflussen. ⁵ In Anlehnung an Richtlinie ISO 3832:2002-06. Gepäckraumvolumen kann je nach Sonderausstattung abweichen.

Finanzdienstleistungen und Versicherungen.

Mercedes-Benz Bank

Profitieren Sie von der Mercedes-Benz Qualität, Zuverlässigkeit und Sicherheit auch in Ihren finanziellen Angelegenheiten. Mit unseren Finanzierungs- und Leasingprodukten haben Sie flexible Möglichkeiten, sich Ihren Wunsch eines neuen Mercedes zu erfüllen. Und unsere Versicherungen bieten zuverlässigen Schutz für Ihr Auto und Ihr Budget. Darüber hinaus runden Produkte zum Anlegen das Angebot ab.

Erfahren Sie mehr unter www.mercedes-benz-bank.de

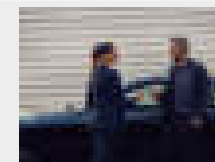

Mobilität aus einer Hand

Wählen Sie die individuelle Kombination, die zu Ihrem Leben passt.

Mit Leasing und Service-Leasing bietet Ihnen die Mercedes-Benz Bank Gruppe zwei attraktive Produkte, wenn Sie sich Ihre Flexibilität bewahren und regelmäßig auf ein neues Modell umsteigen wollen.

Bei der Plus3-Finanzierung entscheiden Sie am Vertragsende, ob Sie Ihr Fahrzeug behalten, verkaufen oder zum vertraglich garantierten Restwert* zurückgeben möchten. Und für Ihren flexiblen Mobilitätsbedarf ermöglicht Ihnen Mercedes-Benz Rent den Mercedes Ihrer Wahl zur Miete.

* Diese Option beruht auf einer Zusatzvereinbarung zwischen Ihnen und Ihrem Händler.

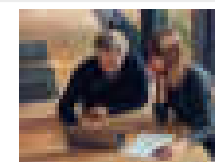

Mercedes Credit Card

Die neue Mercedes Credit Card* ist auf höchste Ansprüche zugeschnitten. Mit der Mercedes Credit Card bezahlen Sie weltweit komfortabel und profitieren von Reise- und Versicherungsleistungen, automobilen Leistungen, einem attraktiven Bonusprogramm und finanziellen Freiheiten. Und Sie können ganz individuell auch optionale Versicherungen wie ein Reise- oder Shopping-Paket auswählen.

Informieren Sie sich und beantragen Sie die neue Mercedes Credit Card unter: <https://www.mercedes-creditcard.de/>

*Kartenherausgebendes Institut und Vertragspartner ist die Landesbank Baden-Württemberg/BW-Bank.

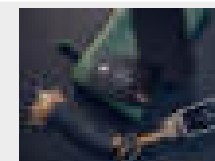

Mercedes-Benz Autoversicherung/InScore - die Telematik Autoversicherung

Ein Mercedes sollte auch wie ein Mercedes versichert sein. Die Mercedes-Benz Autoversicherung* oder InScore* inkl. zusätzlichem Versicherungsschutz für Elektro- und Hybridfahrzeuge sichern Ihren Wagen nicht nur umfassend ab. Im Schadenfall wird Ihr Mercedes außerdem stets nach Herstellervorgaben in einer Mercedes-Benz Werkstatt repariert.

* Versicherer: HDI Versicherung AG, vermittelt durch die Mercedes-Benz Bank AG. Es gelten die allgemeinen Versicherungsbedingungen.

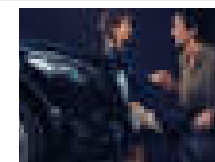

Kaufpreisschutz

Erweitern Sie die Leistungen Ihrer Vollkaskoversicherung. Der Kaufpreisschutz* schließt bei Totalschaden, Diebstahl oder Zerstörung bis zu 48 Monate lang die Lücke zwischen Kaufpreis und Wiederbeschaffungswert. So steht Ihnen für den Kauf eines neuen Fahrzeugs der ursprüngliche Kaufpreis erneut zur Verfügung.

* Versicherer: Zurich Insurance plc NDL für Deutschland, vermittelt durch die Mercedes-Benz Bank AG. Es gelten die allgemeinen Versicherungsbedingungen.

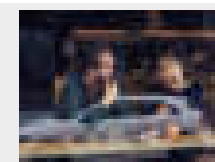

Fahrzeugabholung.

Mehr Informationen zur Fahrzeugabholung im Kundencenter finden Sie in unserer praktischen Web-App.

Bequem den QR-Code scannen oder www.mbkundencenter.com besuchen.

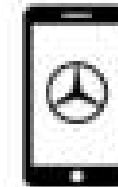

Besuchen Sie die Erfinder des Automobils und erleben Sie Ihre ganz persönlichen Sternstunden in einem der Mercedes-Benz Kundencenter. Erfahren Sie hautnah, wie wir mit modernster Technik Fahrzeuge nach den individuellen Wünschen unserer Kunden entstehen lassen, und nehmen Sie an einer Werkbesichtigung durch unsere Automobilfertigung teil!

Mercedes-Benz Kundencenter Bremen

Erleben Sie das Werk in Bremen als Kompetenzzentrum der C-Klasse: Limousine, T-Modell, Coupé, Cabriolet und GLC oder als Sportwagenschmiede für SL, SLC, E-Klasse Coupé und E-Klasse Cabriolet und unsere vollelektrischen EQ-Modelle EQC und EQE. Lernen Sie unseren Geländewagen-Parcours „The Rock“ kennen und stellen Sie den GLC auf die Probe. Das Kundencenter freut sich darauf, seinen Gästen einen unvergesslichen Tag zu bereiten.

Die Abholung Ihres neuen EQB ist im Mercedes-Benz Kundencenter Bremen gegen einen Aufpreis von 476,- € (inklusive Mehrwertsteuer) möglich.

Im Holter Feld 10
28309 Bremen
Telefon: +49 (0) 30 2694 1010
E-Mail:
kundencenter.bremen@mercedes-benz.com

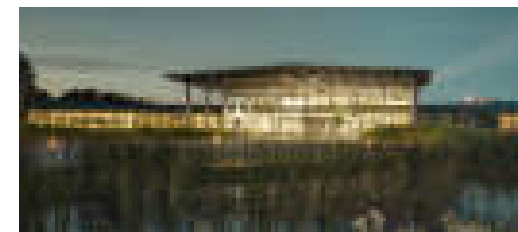

Mercedes-Benz Kundencenter Rastatt

Gehen Sie mit auf Entdeckungstour und werden Sie Zeuge, wie die A- und B-Klasse sowie der GLA und der vollelektrische EQA im Mercedes-Benz Werk Rastatt, dem Kompetenzzentrum der Kompaktfahrzeuge, entstehen. Auf dem neuen Erlebnis-Parcours „A-Rock“ wird das Fahren zum Abenteuer. Offroad Begeisterte können sich hier von der Qualität des im Werk Rastatt produzierten GLA selbst überzeugen. Erleben Sie bei uns einen Tag wie keinen anderen! Wir freuen uns auf Sie.

Die Abholung Ihres neuen EQB ist im Mercedes-Benz Kundencenter Rastatt gegen einen Aufpreis von 476,- € (inklusive Mehrwertsteuer) möglich.

Gottlieb-Daimler-Straße
76437 Rastatt
Telefon: +49 (0) 30 2694 1010
E-Mail:
kundencenter.rastatt@mercedes-benz.com

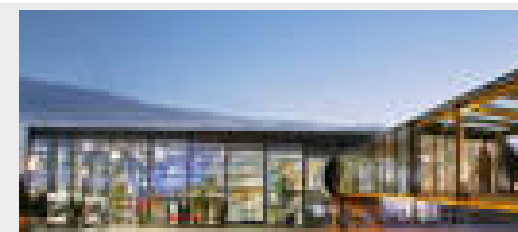

Mercedes-Benz Kundencenter Sindelfingen

Das Mercedes-Benz Werk Sindelfingen ist Kompetenzzentrum für Fahrzeuge der Ober- und Luxusklasse. Hier entstehen EQS, S- und E-Klasse sowie CLS und Mercedes-AMG GT. Im Kundencenter in Sindelfingen trifft Tradition auf Moderne. Seit 1953 können Kunden auf Wunsch ihren neuen Mercedes direkt im Werk in Empfang nehmen. Die neu gestalteten Räumlichkeiten des Kundencenters bieten Ihnen mehr Anlass denn je für einen Besuch. Überzeugen Sie sich selbst!

Die Abholung Ihres neuen EQB ist im Mercedes-Benz Kundencenter Sindelfingen gegen einen Aufpreis von 476,- € (inklusive Mehrwertsteuer) möglich.

Käsbrunnlestraße 25/1
71063 Sindelfingen
Telefon: +49 (0) 30 2694 1010
E-Mail:
kundencenter.sindelfingen@mercedes-benz.com



Fragen Sie Ihren Mercedes-Benz Vertragspartner zu näheren Details.

Mercedes me connect.

Voraussetzung:

Für die Nutzung der nachfolgend aufgeführten Dienste ist eine Registrierung im Mercedes me Portal sowie die Zustimmung zu den Nutzungsbedingungen für die Mercedes me connect Dienste notwendig. Zusätzlich muss das jeweilige Fahrzeug mit dem Benutzerkonto verknüpft sein. Nach Ablauf der initialen Laufzeit können die Dienste kostenpflichtig verlängert werden. Die erstmalige Aktivierung der Dienste ist innerhalb von 1 Jahr ab Erstzulassung oder Inbetriebnahme durch den Kunden möglich, je nachdem was zuerst erfolgt.

	Vertragsrechtliche Einschränkungen	MBUX
Komfortpakete Wartungsmanagement, Unfallmanagement, Pannenmanagement, Telediagnose, Fahrzeugdiagnose.	Unbegrenzte Laufzeit	S
Vorrüstung für Navigationsdienste (01U) Wo auch immer Sie hinfahren, Sie sind bestens informiert. Ihr Fahrzeug beantwortet Ihnen Fragen zu Ihrer Reise. Sie erfahren die Anzahl aktuell verfügbarer Parkplätze oder das aktuelle Wetter. Damit gelingt Ihnen die Reiseplanung noch leichter. Enthalten in Konnektivitäts Paket Navigation (PBF)	Lokale Suche/Anzeige Park- und Wetterinformationen 3 Jahre ab Aktivierung kostenfrei nutzbar	S
Vorrüstung für Remote- und Navigationsdienste (13U) Die Welt von Mercedes me bietet viele Dienste für Ihr Elektro-Komforterlebnis. Ladestationen finden, die Reichweite kontrollieren oder das Fahrzeug vorklimatisieren: die Remote- und Navigationsdienste enthalten alle Basis-Funktionalitäten für die komfortable Nutzung von Mercedes-Benz EQ Power Modellen.	Unbegrenzte Laufzeit ab Aktivierung kostenfrei nutzbar	S
Vorrüstung für Live Traffic Information (367) Kommen Sie stressfrei, auf dem besten Weg und schneller an Ihr Ziel. Live Traffic Information empfängt in Echtzeit präzisere und aktuellere Verkehrsdaten als übliche Systeme und optimiert die dynamische Routenführung. Ob in der Rushhour oder auf Reisen: Sie können auf viele Situationen reagieren und Staus sowie Stop-and-go-Verkehr einfach umfahren. Car-to-X sorgt für mehr Sicherheit und Komfort und kann auch vor rutschigen Straßen und liegengebliebenen Fahrzeugen warnen.	3 Jahre ab Aktivierung kostenfrei nutzbar	S
Remote und Charging Services Premium (39U) Das Paket Remote und erweiterte Charging Services Premium verbindet Sie mit Ihrem Fahrzeug. Sie können es lokalisieren sowie Funktionen fernbedienen. Mit Mercedes me Charge beziehen Sie Strom an vielen öffentlichen Ladestationen bei größtmöglicher Kostentransparenz und zentraler Abrechnung. Auch im Paket: günstigeres Schnellladen bei IONITY.	Remote Services 3 Jahre ab Aktivierung kostenfrei nutzbar Ionity und Mercedes me Charge 1 Jahr ab Aktivierung kostenfrei nutzbar	S
Vorrüstung für digitale Schlüsselübergabe (20U) Teilen Sie Ihr Fahrzeug so einfach wie nie mit Freunden und Familienmitgliedern – egal, wo Sie gerade sind. Dabei behalten Sie die volle Kontrolle und entscheiden bequem per App, ob Sie einer Nutzung zustimmen. Über die mobile Anwendung wird das Fahrzeug auch lokalisiert und entriegelt. Erst mit Leihbeginn aktiviert sich ein hinterlegter Schlüssel.	3 Jahre ab Aktivierung kostenfrei nutzbar	●

Mercedes me connect.

Voraussetzung:

Für die Nutzung der nachfolgend aufgeführten Dienste ist eine Registrierung im Mercedes me Portal sowie die Zustimmung zu den Nutzungsbedingungen für die Mercedes me connect Dienste notwendig. Zusätzlich muss das jeweilige Fahrzeug mit dem Benutzerkonto verknüpft sein. Nach Ablauf der initialen Laufzeit können die Dienste kostenpflichtig verlängert werden. Die erstmalige Aktivierung der Dienste ist innerhalb von 1 Jahr ab Erstzulassung oder Inbetriebnahme durch den Kunden möglich, je nachdem was zuerst erfolgt.

	Vertragsrechtliche Einschränkungen	MBUX
Basisdienste Wartungsmanagement, Unfallmanagement, Pannenmanagement, Telediagnose, Fahrzeugdiagnose, Digitales Fahrtenbuch.	Unbegrenzte Laufzeit Digitales Fahrtenbuch ab Aktivierung 1 Jahr kostenfrei nutzbar	Keine Nutzungsvoraussetzungen
Mercedes-Benz Notrufsystem (351) Das Mercedes-Benz Notrufsystem kann im Notfall für den entscheidenden Zeitvorteil sorgen. Über ein Kommunikationsmodul mit eigener SIM-Karte wird bei einem erkannten Unfall automatisch ein Notruf ausgelöst, der die Zeit bis zum Eintreffen von Rettungskräften verkürzen kann. Der Notruf kann auch manuell ausgelöst werden, um Hilfe zu organisieren.	Unbegrenzte Laufzeit Digitales Fahrtenbuch ab Aktivierung 1 Jahr kostenfrei nutzbar	Keine Nutzungsvoraussetzungen
Kommunikationsmodul LTE (362) für die Nutzung von Mercedes me connect Diensten Das Kommunikationsmodul (LTE) bietet Ihnen ein klares Plus an Komfort und Sicherheit. Es verknüpft das Fahrzeug mit dem Internet – damit Sie hilfreiche Dienste wie die Live Traffic Information von Mercedes me connect nutzen können. Zwei Mobilfunkantennen und eine LTE-fähige SIM-Karte sorgen für eine schnelle Verbindung.	Unbegrenzte Laufzeit	Keine Nutzungsvoraussetzungen
Vorrüstung für Car Sharing / Vorrüstung für digitale Schlüsselübergabe (20U) Teilen Sie Ihr Fahrzeug so einfach wie nie mit Freunden und Familienmitgliedern – egal, wo Sie gerade sind. Dabei behalten Sie die volle Kontrolle und entscheiden bequem per App, ob Sie einer Nutzung zustimmen. Über die mobile Anwendung wird das Fahrzeug auch lokalisiert und entriegelt. Erst mit Leihbeginn aktiviert sich ein hinterlegter Schlüssel.	3 Jahre ab Aktivierung kostenfrei nutzbar	●
Vorrüstung für Bürofunktion im Fahrzeug Nutzen Sie Ihre Zeit im Auto so sinnvoll und effektiv wie möglich. Dieser Dienst bringt eine Vielzahl der Gmail und Microsoft Office 365-Funktionalitäten und direkten Zugriff auf benötigte Daten in Ihr Fahrzeug – sogar ohne eine zusätzliche App. Alle Bürofunktionen werden ablenkungsarm über die vertrauten Bedien- und Anzeigeelemente des Fahrzeugs gesteuert.	3 Jahre ab Aktivierung kostenfrei nutzbar	S

Immer einen Besuch wert:

Verlängern Sie nach dem kostenlosen Nutzungszeitraum Ihre Mercedes me connect Produkte und buchen Sie auf Wunsch weitere hinzu. Rüsten Sie Ihr Fahrzeug nachträglich dauerhaft mit bestimmten Sonderausstattungen aus – on-demand Ausstattung macht es möglich. Werfen Sie einen Blick auf das einfache, flexible Angebot und bleiben Sie up-to-date mit zukünftigen Innovationen. Besuchen Sie den Mercedes me Store hier: <https://shop.mercedes-benz.com/de-de/connect/>

Ihr Weg, um diese Dienste nutzen zu können:

Rufen Sie die Seite Mercedes me connect (<https://me.mercedes-benz.com>) auf und klicken Sie dann auf „Registrieren“. Geben Sie jetzt die geforderten Daten ein und klicken Sie anschließend auf „Registrieren“. Im Anschluss erhalten Sie eine E-Mail. Klicken Sie in dieser auf den Link „Registrierung abschließen“ und legen Sie Ihr individuelles Passwort fest. Klicken Sie nun auf „Nutzungsbedingungen akzeptieren“. Lesen Sie die Nutzungsbedingungen durch und akzeptieren Sie diese. Ihr Fahrzeug können Sie nun mit Ihrem Profil bei Ihrem Mercedes-Benz Partner verknüpfen lassen. Hierfür ist Ihre E-Mail-Adresse, der Fahrzeugschein und der Ausweis notwendig. Richten Sie sich anschließend auf Ihrem Smartphone/Tablet die Seite <http://connect.mercedes.me> ein oder laden Sie die Mercedes App me auf Ihr Smartphone, um die Dienste bequem von überall zu nutzen.



Mercedes-Benz ist einer der Gründungspartner der Stiftung „Laureus Sport for Good Foundation“.

Seit der Stiftungsgründung im Jahr 2000 unterstützt und fördert Mercedes-Benz die Ziele und Werte dieses weltweiten, gemeinnützigen Programms: mit sozialen Sportprojekten das Leben von benachteiligten oder kranken Kindern und Jugendlichen zu verbessern. Laureus wurde zu einem grundlegenden Bestandteil der gesellschaftlichen Verantwortung von Mercedes-Benz. Jeder neue Mercedes ist daher ein Botschafter dieser Werte. Mit dem Kauf eines Mercedes unterstützen Sie die Stiftung „Laureus Sport for Good Foundation“.

Speicherung technischer Daten im Fahrzeug: Elektronische Fahrzeugkomponenten (z.B. Airbag-Steuergerät, Motorsteuergerät, etc.) enthalten Datenspeicher für technische Fahrzeugdaten, wie z. B. Meldungen im Falle von Funktionsstörungen, Geschwindigkeit des Fahrzeuges, Bremsstärke oder Funktionsweise von Rückhalte- und Fahrerassistenz-Systemen im Falle eines Unfallereignisses (Audio- und Videodaten werden nicht gespeichert). Die Daten werden flüchtig, punktuell als Momentaufnahme z. B. im Falle einer Störungsmeldung, über einen sehr kurzen Aufzeichnungszeitraum (maximal wenige Sekunden) z. B. im Falle eines Unfalls oder in zusammengefasster Form z.B. zur Bewertung der Bauteilbeanspruchung gespeichert. Die gespeicherten Daten können über Schnittstellen im Fahrzeug ausgelesen, von geschulten Technikern zur Diagnose und Behebung etwaiger Funktionsstörungen oder vom Hersteller zur Analyse und zur weiteren Verbesserung von Fahrzeugfunktionen verarbeitet und genutzt werden. Auf Wunsch des Kunden können Daten auch als Basis für weitere optionale Dienstleistungen dienen. Eine Übertragung der Daten aus dem Fahrzeug heraus an den Hersteller bzw. Dritte erfolgt grundsätzlich nur aufgrund gesetzlicher Erlaubnis (z.B. Fahrzeugnotruf e-Call), oder aufgrund vertraglichen Einverständnisses mit dem Kunden unter Berücksichtigung des Datenschuttsrechts. Weitere Informationen zu gespeicherten Daten im Fahrzeug befinden sich in der Betriebsanleitung des Fahrzeugs. Diese finden Sie gedruckt und interaktiv im Fahrzeug oder online unter www.mercedes-benz.de/betriebsanleitung.

Nach Redaktionsschluss können sich am Produkt Änderungen ergeben haben.

Mercedes-Benz AG, Mercedes-Benz Cars Vertrieb Deutschland, Mühlenstraße 30, 10243 Berlin, MBD/VPP (aktualisiert: 28. Februar 2023)

www.mercedes-benz.de