

E-Klasse

Coupé und Cabriolet



Preisliste gültig ab 5. Oktober 2022

Mercedes-Benz



Willkommen.

In der Markenwelt von Mercedes-Benz.



Perfekte Proportionen und sinnliche Klarheit krönen das E-Klasse Coupé und das E-Klasse Cabriolet zu Designklassikern.

Die einmalig grazile Dachlinie des Coupés und Cabriolets verläuft fließend bis zum athletischen Heck. Das schafft eine moderne, atemberaubende Ästhetik. In der Tradition exklusiver und sportlicher Gran Turismos bieten das E-Klasse Coupé und das E-Klasse Cabriolet auf vier vollwertigen Sitzplätzen jeden Komfort und außergewöhnlich viel Raum zum Reisen. Tauchen Sie ein in den modernen Luxus von Mercedes-Benz. Das Interieur ist besonders hochwertig gestaltet, ein sogenannter Wrap-around-Effekt sorgt für eine einzigartige Behaglichkeit.

Dynamisch und kraftvoll unterwegs – souverän und gelassen in jeder Fahrsituation. Auf Wunsch sind die Luftfederung AIR BODY CONTROL und der Allradantrieb 4MATIC erhältlich, die DYNAMIC SELECT Fahrprogramme sind bereits serienmäßig an Bord. Mit Mercedes-Benz Next Level Intelligent Drive bieten das E-Klasse Coupé und Cabriolet Innovationen, die schon heute die Vision des automatisierten Fahrens ein Stück weit Wirklichkeit werden lassen. Dank dieser intelligenten Systeme überzeugen beide Fahrzeuge mit einem bisher unerreichten Komfort- und Sicherheitsniveau. Die einzigartige Verschmelzung von Sportlichkeit, Ästhetik und Intelligenz machen das E-Klasse Coupé und das E-Klasse Cabriolet begehrenswerter denn je – lassen Sie sich davon inspirieren.

Sie ahnen es bereits: Es gibt nahezu grenzenlose Möglichkeiten, das E-Klasse Coupé und das E-Klasse Cabriolet ganz nach Ihren persönlichen Wünschen zu gestalten. Nehmen Sie sich die Zeit, stöbern Sie in aller Ruhe in dieser Preisliste, konfigurieren Sie Ihr Wunschfahrzeug online und sprechen Sie uns vor Ort bei Ihrem Mercedes-Benz Partner an. Gerne können Sie auch eine Probefahrt vereinbaren und sich höchstpersönlich von unserem Anspruch überzeugen.

Ihr Mercedes-Benz Team

Über den detaillierten Umfang der Sonderausstattungen informiert Sie gerne Ihr Mercedes-Benz Partner. Weitere Informationen erhalten Sie unter www.mercedes-benz.de und über unsere Mercedes-Benz Kundenbetreuung: Montag bis Freitag von 07.30 – 20.00 Uhr
Telefon: 00800 9 7777777

Inhalt.

Vorwort	2
Produkt-Highlights	4
Modellvarianten und technische Daten	5
Design	9
Lines und Design-Pakete	
Zierelemente und Mittelkonsolen	
Lacke	
Kombinationsmöglichkeiten Polster, Lacke und Verdeckstoffe	
Night-Edition	22
Mercedes-AMG	28
Business-Paket	38
Serien- und Sonderausstattung	40
Exterieur	
Interieur	
Sicherheit und Assistenzsysteme	
Parken und Rangieren	
Infotainment, Navigation und Kommunikation	
Technik	
Antrieb	
Fahrwerk	
Fahrhilfen und Sitzanpassungen	67
Weitere technische Daten	70
Service	72
Finanzdienstleistungen und Versicherungen	74
Fahrzeugabholung	75
Mercedes me connect	76



Produkt-Highlights.

Das E-Klasse Coupé und das E-Klasse Cabriolet. Ein Fahrzeug für alle Sinne:

Die Stilikone durchlief mit der Modellpflege eine Evolution und präsentiert sich nun markanter, sportlicher und luxuriöser. Das E-Klasse Coupé und Cabriolet erfüllen hinsichtlich Design und Qualität, Leistung und Effizienz, Sicherheit und Intelligenz weiterhin höchste Ansprüche.

Mercedes-Benz User Experience (MBUX)

MBUX gibt der User Experience eine neue Bedeutung. Es ist ein Zusammenspiel unterschiedlicher digitaler Funktionen und Innovationen. Erleben und genießen Sie Sprachbedienung auf einem faszinierenden Niveau – festgelegte Befehle waren gestern. Dank natürlichem Sprachverstehen gehorcht die LINGUATRONIC der MBUX hingegen auf fast jedes Wort. Mit dem Widescreen Cockpit bilden das 12,3" große Instrumenten-Display und das ebenfalls 12,3" große Media-Display eine optische Einheit ohne sichtbare Einfassung. Mit dem Assistenten „Hey Mercedes“ wird das Infotainment so zum Erlebnis.

Nächste Generation Fahrassistenzsysteme

Die E-Klasse besitzt die jüngste Generation der Fahrassistenzsysteme von Mercedes-Benz zur kooperativen Unterstützung des Fahrers. Daraus resultiert ein besonders hohes Niveau der Aktiven Sicherheit: Coupé und Cabriolet können intelligent und schnell reagieren, wenn der Fahrer nicht reagiert.

Night-Edition

Die Night Edition lässt Ihre E-Klasse noch dynamischer auftreten. Die expressive Ausstattung baut auf der Kombination aus AMG Line und Night Paket auf und besticht durch schwarze Design-Highlights im Exterieur und durch individuelle Akzente im Interieur, welche exklusiv der Night Edition vorbehalten sind.

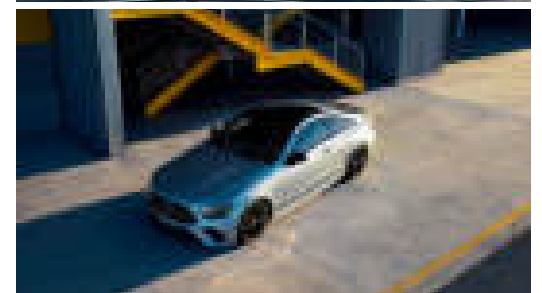

Modellvarianten und technische Daten - E-Klasse Coupé.

Typ Coupé, 4 Sitzer, 2 Türen	Motor/Zylinder Hubraum (cm ³)	Getriebe	Nennleistung kW (PS) Drehmoment ² Nm	Höchstgeschwindigkeit (km/h) Beschleunigung 0-100 km/h (s)	Verbrauch EU (l/100 km) gesamt (kombiniert) ¹ CO ₂ -Emissionen gesamt (kombiniert) ¹ (g/km)	Emissionsklasse	Preis Euro inkl. MwSt. exkl. MwSt.
E 220 d	Diesel R4 1.950	9G-TRONIC (automatisch)	143 (194) 400	234 7,6	6,1 - 5,4 160 - 141	Euro 6d-ISC-FCM	61.814,55 51.945,00
E 220 d 4MATIC	Diesel R4 1.950	9G-TRONIC (automatisch)	143 (194) 400	229 7,7	6,2 - 5,7 164 - 148	Euro 6d-ISC-FCM	64.551,55 54.245,00
E 300 d 4MATIC	Diesel R4 1.993	9G-TRONIC (automatisch)	195 + 15 (265 + 20) 550	250 6,4	6,5 - 5,9 171 - 154	Euro 6d-ISC-FCM	69.037,85 58.015,00
E 400 d 4MATIC	Diesel R6 2.925	9G-TRONIC (automatisch)	243 (330) 700	250 5,3	7,4 - 6,7 193 - 177	Euro 6d-ISC-FCM	75.737,55 63.645,00

¹ Die angegebenen Werte sind die ermittelten WLTP-CO₂-Werte i.S.v. Art. 2 Nr. 3 Durchführungsverordnung (EU) 2017/1153. Die Kraftstoffverbrauchswerte wurden auf Basis dieser Werte errechnet. Stromverbrauch und Reichweite wurden auf Grundlage der VO 2017/1151/EU ermittelt.

² Angaben zur Nennleistung und zum Nenndrehmoment nach Verordnung (EG) Nr. 595/2009 in der gegenwärtig geltenden Fassung.



Jetzt Wunschrate berechnen: www.mercedes-benz.de/ratenrechner

Der mobile Ratenrechner: QR-Code scannen und ganz bequem die Leasing- und Finanzierungsraten für Ihren Mercedes berechnen.

Sämtliche Kaufpreise verstehen sich für die Serienausstattung ab Herstellerwerk. Bei Auslieferung über eine Niederlassung oder Vertretung fallen zusätzlich Überführungskosten an. Die Kaufpreise für Sonderausstattungen gelten nur für den Einbau im Herstellerwerk. Änderungen in Konstruktion und Ausführung sowie Irrtümer und Druckfehler sind vorbehalten. Die Abbildungen können auch Zubehör und Sonderausstattungen enthalten, die nicht zum serienmäßigen Lieferumfang gehören. Farbabweichungen sind drucktechnisch bedingt. Weitere Informationen zum offiziellen Kraftstoffverbrauch und zu den offiziellen spezifischen CO₂-Emissionen neuer Personenkraftwagen können dem „Leitfaden über den Kraftstoffverbrauch die CO₂-Emissionen und den Stromverbrauch neuer Personenkraftwagen“ entnommen werden, der an allen Verkaufsstellen und bei der DAT Deutsche Automobil Treuhand GmbH (www.dat.de) unentgeltlich erhältlich ist.

Modellvarianten und technische Daten - E-Klasse Coupé.

Typ Coupé, 4 Sitzer, 2 Türen	Motor/Zylinder Hubraum (cm³)	Getriebe	Nennleistung kW (PS) Drehmoment² Nm	Höchstgeschwindigkeit (km/h) Beschleunigung 0-100 km/h (s)	Verbrauch EU (l/100 km) gesamt (kombiniert) ¹ CO ₂ -Emissionen gesamt (kombiniert) ¹ (g/km)	Emissionsklasse	Preis Euro inkl. MwSt. exkl. MwSt.
E 200	Benziner R4 1.991	9G-TRONIC (automatisch)	145 + 10 (197 + 14) 320	237 7,5	8,2 - 7,3 185 - 166	Euro 6d-ISC-FCM	60.083,10 50.490,00
E 200 4MATIC	Benziner R4 1.991	9G-TRONIC (automatisch)	145 + 10 (197 + 14) 320	231 7,6	8,4 - 7,6 190 - 173	Euro 6d-ISC-FCM	62.820,10 52.790,00
E 300	Benziner R4 1.991	9G-TRONIC (automatisch)	190 + 10 (258 + 14) 370	250 6,4	8,2 - 7,3 185 - 166	Euro 6d-ISC-FCM	66.663,80 56.020,00
E 450 4MATIC	Benziner R6 2.999	9G-TRONIC (automatisch)	270 + 16 (367 + 22) 500	250 5,0	9,0 - 8,3 205 - 188	Euro 6d-ISC-FCM	76.165,95 64.005,00
Mercedes-AMG E 53 4MATIC+	Benziner R6 2.999	AMG SPEEDSHIFT TCT 9G	320 + 16 (435 + 22) 520	250 4,4	9,5 - 9,1 216 - 207	Euro 6d-ISC-FCM	90.838,65 76.335,00

¹ Die angegebenen Werte sind die ermittelten WLTP-CO₂-Werte i.S.v. Art. 2 Nr. 3 Durchführungsverordnung (EU) 2017/1153. Die Kraftstoffverbrauchswerte wurden auf Basis dieser Werte errechnet. Stromverbrauch und Reichweite wurden auf Grundlage der VO 2017/1151/EU ermittelt.

² Angaben zur Nennleistung und zum Nenndrehmoment nach Verordnung (EG) Nr. 595/2009 in der gegenwärtig geltenden Fassung.



Jetzt Wunschrate berechnen: www.mercedes-benz.de/ratenrechner

Der mobile Ratenrechner: QR-Code scannen und ganz bequem die Leasing- und Finanzierungsraten für Ihren Mercedes berechnen.

Sämtliche Kaufpreise verstehen sich für die Serienausstattung ab Herstellerwerk. Bei Auslieferung über eine Niederlassung oder Vertretung fallen zusätzlich Überführungskosten an. Die Kaufpreise für Sonderausstattungen gelten nur für den Einbau im Herstellerwerk. Änderungen in Konstruktion und Ausführung sowie Irrtümer und Druckfehler sind vorbehalten. Die Abbildungen können auch Zubehör und Sonderausstattungen enthalten, die nicht zum serienmäßigen Lieferumfang gehören. Farbabweichungen sind drucktechnisch bedingt. Weitere Informationen zum offiziellen Kraftstoffverbrauch und zu den offiziellen spezifischen CO₂-Emissionen neuer Personenkraftwagen können dem „Leitfaden über den Kraftstoffverbrauch die CO₂-Emissionen und den Stromverbrauch neuer Personenkraftwagen“ entnommen werden, der an allen Verkaufsstellen und bei der DAT Deutsche Automobil Treuhand GmbH (www.dat.de) unentgeltlich erhältlich ist.

Modellvarianten und technische Daten - E-Klasse Cabriolet.

Typ Cabriolet, 4 Sitzer, 2 Türen	Motor/Zylinder Hubraum (cm ³)	Getriebe	Nennleistung kW (PS) Drehmoment ² Nm	Höchstgeschwindigkeit (km/h) Beschleunigung 0-100 km/h (s)	Verbrauch EU (l/100 km) gesamt (kombiniert) ¹ CO ₂ -Emissionen gesamt (kombiniert) ¹ (g/km)	Emissionsklasse	Preis Euro inkl. MwSt. exkl. MwSt.
E 220 d	Diesel R4 1.950	9G-TRONIC (automatisch)	143 (194) 400	228 7,8	6,3 - 5,7 166 - 150	Euro 6d-ISC-FCM	67.359,95 56.605,00
E 300 d 4MATIC	Diesel R4 1.992	9G-TRONIC (automatisch)	195 + 15 (265 + 20) 550	250 6,6	6,7 - 6,1 175 - 160	Euro 6d-ISC-FCM	74.583,25 62.675,00
E 400 d 4MATIC	Diesel R6 2.925	9G-TRONIC (automatisch)	243 (330) 700	250 5,4	7,5 - 6,9 197 - 181	Euro 6d-ISC-FCM	81.282,95 68.305,00

¹ Die angegebenen Werte sind die ermittelten WLTP-CO₂-Werte i.S.v. Art. 2 Nr. 3 Durchführungsverordnung (EU) 2017/1153. Die Kraftstoffverbrauchswerte wurden auf Basis dieser Werte errechnet. Stromverbrauch und Reichweite wurden auf Grundlage der VO 2017/1151/EU ermittelt.

² Angaben zur Nennleistung und zum Nenndrehmoment nach Verordnung (EG) Nr. 595/2009 in der gegenwärtig geltenden Fassung.



Jetzt Wunschrate berechnen: www.mercedes-benz.de/ratenrechner

Der mobile Ratenrechner: QR-Code scannen und ganz bequem die Leasing- und Finanzierungsraten für Ihren Mercedes berechnen.

Sämtliche Kaufpreise verstehen sich für die Serienausstattung ab Herstellerwerk. Bei Auslieferung über eine Niederlassung oder Vertretung fallen zusätzlich Überführungskosten an. Die Kaufpreise für Sonderausstattungen gelten nur für den Einbau im Herstellerwerk. Änderungen in Konstruktion und Ausführung sowie Irrtümer und Druckfehler sind vorbehalten. Die Abbildungen können auch Zubehör und Sonderausstattungen enthalten, die nicht zum serienmäßigen Lieferumfang gehören. Farbabweichungen sind drucktechnisch bedingt. Weitere Informationen zum offiziellen Kraftstoffverbrauch und zu den offiziellen spezifischen CO₂-Emissionen neuer Personenkraftwagen können dem „Leitfaden über den Kraftstoffverbrauch die CO₂-Emissionen und den Stromverbrauch neuer Personenkraftwagen“ entnommen werden, der an allen Verkaufsstellen und bei der DAT Deutsche Automobil Treuhand GmbH (www.dat.de) unentgeltlich erhältlich ist.

Modellvarianten und technische Daten - E-Klasse Cabriolet.

Typ Cabriolet, 4 Sitzer, 2 Türen	Motor/Zylinder Hubraum (cm ³)	Getriebe	Nennleistung kW (PS) Drehmoment ² Nm	Höchstgeschwindigkeit (km/h) Beschleunigung 0-100 km/h (s)	Verbrauch EU (l/100 km) gesamt (kombiniert) ¹ CO ₂ -Emissionen gesamt (kombiniert) ¹ (g/km)	Emissionsklasse	Preis Euro inkl. MwSt. exkl. MwSt.
E 200	Benziner R4 1.991	9G-TRONIC (automatisch)	145 + 10 (197 + 14) 320	234 7,8	8,5 - 7,7 193 - 175	Euro 6d-ISC-FCM	65.628,50 55.150,00
E 200 4MATIC	Benziner R4 1.991	9G-TRONIC (automatisch)	145 + 10 (197 + 14) 320	230 7,9	8,7 - 7,9 197 - 180	Euro 6d-ISC-FCM	68.365,50 57.450,00
E 300	Benziner R4 1.991	9G-TRONIC (automatisch)	190 + 10 (258 + 14) 370	250 6,6	8,5 - 7,7 193 - 175	Euro 6d-ISC-FCM	72.209,20 60.680,00
E 450 4MATIC	Benziner R6 2.999	9G-TRONIC (automatisch)	270 + 16 (367 + 22) 500	250 5,2	9,3 - 8,6 212 - 195	Euro 6d-ISC-FCM	81.711,35 68.665,00
Mercedes-AMG E 53 4MATIC+	Benziner R6 2.999	AMG SPEEDSHIFT TCT 9G	320 + 16 (435 + 22) 520	250 4,5	9,7 - 9,3 220 - 211	Euro 6d-ISC-FCM	96.384,05 80.995,00

¹ Die angegebenen Werte sind die ermittelten WLTP-CO₂-Werte i.S.v. Art. 2 Nr. 3 Durchführungsverordnung (EU) 2017/1153. Die Kraftstoffverbrauchswerte wurden auf Basis dieser Werte errechnet. Stromverbrauch und Reichweite wurden auf Grundlage der VO 2017/1151/EU ermittelt.

² Angaben zur Nennleistung und zum Nenndrehmoment nach Verordnung (EG) Nr. 595/2009 in der gegenwärtig geltenden Fassung.



Jetzt Wunschrate berechnen: www.mercedes-benz.de/ratenrechner

Der mobile Ratenrechner: QR-Code scannen und ganz bequem die Leasing- und Finanzierungsraten für Ihren Mercedes berechnen.

Sämtliche Kaufpreise verstehen sich für die Serienausstattung ab Herstellerwerk. Bei Auslieferung über eine Niederlassung oder Vertretung fallen zusätzlich Überführungskosten an. Die Kaufpreise für Sonderausstattungen gelten nur für den Einbau im Herstellerwerk. Änderungen in Konstruktion und Ausführung sowie Irrtümer und Druckfehler sind vorbehalten. Die Abbildungen können auch Zubehör und Sonderausstattungen enthalten, die nicht zum serienmäßigen Lieferumfang gehören. Farbabweichungen sind drucktechnisch bedingt. Weitere Informationen zum offiziellen Kraftstoffverbrauch und zu den offiziellen spezifischen CO₂-Emissionen neuer Personenkraftwagen können dem „Leitfaden über den Kraftstoffverbrauch die CO₂-Emissionen und den Stromverbrauch neuer Personenkraftwagen“ entnommen werden, der an allen Verkaufsstellen und bei der DAT Deutsche Automobil Treuhand GmbH (www.dat.de) unentgeltlich erhältlich ist.

Design.



Lines und Design-Pakete	10
AMG Line Exterior	10
AMG Line Interieur	12
Night-Paket	14
Zierelemente und Mittelkonsolen	16
Lacke	18
Kombinationsmöglichkeiten	
Polster, Lacke und Verdeckstoffe	19

Design.

Lines und Design-Pakete

AMG Line Exterior

Elemente der AMG Line Exterior: Kühlerverkleidung mit Einfassung in Schwarz hochglänzend; Diamantgrill mit Pins in Chrom, 1 Lamelle in Iridiumsilber matt mit Chromeinleger sowie integriertem Mercedes Stern; „Mercedes-Benz“ Lorbeerkranz-Plakette auf der Motorhaube; Motorhaube mit ausgeprägten Powerdomes; Bordkantenzierstab und Fenstereinfassung in poliertem Aluminium; Blende an den B-Säulen und Steg an den Fondseitenfenstern in Schwarz glänzend; Abgasanlage mit 2 fest im Stoßfänger integrierten Endrohrblenden (bei Dieselmotoren nicht funktional); AMG Styling bestehend aus AMG spezifische Frontschürze mit A-Wing in Schwarz, Frontsplitter in Chrom, sportlich-markanten Lufteinlässen mit vertikalen Streben sowie aerodynamisch geformten Flics in Schwarz hochglänzend; AMG Seitenschwellerverkleidungen; AMG spezifischer Heckschürze in Diffusoroptik mit Zierleiste in Silberchrom; AGILITY CONTROL Fahrwerk mit selektivem Dämpfungssystem und Tieferlegung (677); serienmäßige Räder für die AMG Line Exterior: 48,3 cm (19") AMG Leichtmetallräder im 5-Doppelspeichen-Design (RZI), tantalgrau lackiert und glanzgedreht; Bremsanlage mit größeren Bremscheiben an der Vorderachse (U29).



48,3 cm (19") AMG Leichtmetallräder im 5-Doppelspeichen-Design
tantalgrau lackiert und glanzgedreht mit
VA 245/40 R 19 auf 8 J x 19 ET 43, HA 275/35 R 19 auf 9 J x 19 ET 53
Wahlweise mit Reifen mit Notlaufeigenschaften (R66) oder Sportreifen (R03) ohne Mehrpreis



48,3 cm (19") AMG Leichtmetallräder im 10-Speichen-Design
himalayagrau lackiert und glanzgedreht mit
VA 245/40 R 19 auf 8 J x 19 ET 43, HA 275/35 R 19 auf 9 J x 19 ET 53
Wahlweise mit Reifen mit Notlaufeigenschaften (R66) oder Sportreifen (R03) ohne Mehrpreis



48,3 cm (19") AMG Leichtmetallräder im 5-Doppelspeichen-Design
hochglanzschwarz lackiert und glanzgedreht mit
VA 245/40 ZR 19 auf 8 J x 19 ET 43, HA 275/35 ZR 19 auf 9 J x 19 ET 53
Wahlweise mit Reifen mit Notlaufeigenschaften (R66) oder Sportreifen (R03) ohne Mehrpreis



Code	Preis Euro inkl. MwSt. exkl. MwSt.	E 220 d	E 220 d 4MATIC	E 300 d 4MATIC	E 400 d 4MATIC	E 200	E 200 4MATIC	E 300	E 450 4MATIC
P31	0,00 0,00	S	S	S	S	S	S	S	S
RZI	0,00 0,00	S	S	S	S	S	S	S	S
RRD	238,00 200,00	●	●	●	●	●	●	●	●
RSW	357,00 300,00	●	●	●	●	●	●	●	●

Design.

Lines und Design-Pakete

AMG Line Exterior

		Code	Preis Euro inkl. MwSt. exkl. MwSt.	E 220 d	E 220 d 4MATIC	E 300 d 4MATIC	E 400 d 4MATIC	E 200	E 200 4MATIC	E 300	E 450 4MATIC
50,8 cm (20") AMG Leichtmetallräder im Vielspeichen-Design himalayagrau lackiert und glanzgedreht mit VA 245/35 R 20 auf 8,0 J x 20 ET 43, HA 275/30 R 20 auf 9,0 J x 20 ET 49 Enthält Reifen mit Notlaufeigenschaften (R66)		RVQ	1.071,00 900,00	●	●	●	●	●	●	●	●
50,8 cm (20") AMG Leichtmetallräder im Vielspeichen-Design hochglanzschwarz lackiert und glanzgedreht mit VA 245/35 R 20 auf 8 J x 20 ET 43, HA 275/30 R 20 auf 9 J x 20 ET 53 Enthält Reifen mit Notlaufeigenschaften (R66)		RVR	1.428,00 1.200,00	●	●	●	●	●	●	●	●
AMG Abrisskante Die in Wagenfarbe lackierte AMG Abrisskante ist ein starkes Statement für Ihr Streben nach überlegener Performance: Das deutlich sichtbare Aerodynamik-Element reduziert den Auftrieb an der Hinterachse und unterstützt so besonders bei hohen Geschwindigkeiten ein neutrales Fahrverhalten.		U47	416,50 350,00	●	●	●	●	●	●	●	●

Bitte beachten Sie: Je geringer bei einer bestimmten Radgröße der Querschnitt der Reifen ist, desto schlechter ist der Fahrkomfort auf schlechten Straßen. Abroll- und Dämpfungskomfort nehmen ab und die Gefahr, dass es beim Überfahren von Hindernissen zu Beschädigung von Reifen und Rädern kommt, steigt.

Design.

Lines und Design-Pakete AMG Line Interieur

Elemente der AMG Line Interieur: Ausstattungsfarbe für Polsterungen und Verkleidungen: schwarz mit grauen Kontrastziernähten; Sitze für Fahrer und Beifahrer mit quer abgesteppten Sitzflächen und sportlicher Lehnenkontur: Polsterung Ledernachbildung ARTICO/Mikrofaser DINAMICA (601) mit Sitzkomfort-Paket: elektrische und manuelle Einstellmöglichkeiten für eine ergonomische Sitzposition (P65); Multifunktions-Sportlenkrad in Leder Nappa schwarz im 3-Speichen-Design, unten abgeflacht, im Griffbereich tief geprägt, mit Touch-Bedienfeldern und Lenkradschalt paddles (L5C); Ambientebeleuchtung mit 64 Farben und 3 Farbwelten (891); Instrumententafel-Oberteil, Bordkanten, Türmittelfelder und Armlehne der Mittelkonsole in Ledernachbildung ARTICO (U09); AMG Sportpedalanlage aus gebürstetem Edelstahl mit schwarzen Gumminoppen; AMG Fußmatten in Schwarz mit „AMG“ Schriftzug (U26).



Polster Ledernachbildung ARTICO/Mikrofaser DINAMICA schwarz

Enthält Innenhimmel Stoff schwarz (51U), Sitzkomfort-Paket (P65) und Instrumententafel-Oberteil und Bordkante in Ledernachbildung ARTICO in Schwarz mit Ziernaht (U09)
Nicht mit Sitzklimatisierung für Fahrer und Beifahrer (401)

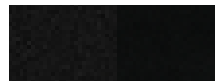

Code 601

Preis Euro
inkl. MwSt.
exkl. MwSt. 0,00
0,00

E 220 d S E 220 d 4MATIC S E 300 4MATIC S E 400 d 4MATIC S E 200 S E 200 4MATIC S E 300 S E 450 4MATIC S

Polster Leder schwarz sonnenreflektierend

Enthält Innenhimmel Stoff schwarz (51U), Sitzkomfort-Paket (P65) und Instrumententafel-Oberteil und Bordkante in Ledernachbildung ARTICO in Schwarz mit Ziernaht (U09)

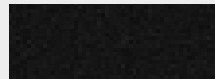

Code 211

Preis Euro
inkl. MwSt.
exkl. MwSt. 2.213,40
1.860,00

E 220 d ● E 220 d 4MATIC ● E 300 4MATIC ● E 400 d 4MATIC ● E 200 ● E 200 4MATIC ● E 300 ● E 450 4MATIC ●

Polster Leder zweifarbig classicrot/schwarz sonnenreflektierend

Enthält Innenhimmel Stoff schwarz (51U), Sitzkomfort-Paket (P65) und Instrumententafel-Oberteil und Bordkante in Ledernachbildung ARTICO in Schwarz mit Ziernaht (U09)



Code 297

Preis Euro
inkl. MwSt.
exkl. MwSt. 2.451,40
2.060,00

E 220 d ● E 220 d 4MATIC ● E 300 4MATIC ● E 400 d 4MATIC ● E 200 ● E 200 4MATIC ● E 300 ● E 450 4MATIC ●

Polster Leder Nappa schwarz sonnenreflektierend

Enthält Innenhimmel Stoff schwarz (51U), Sitzkomfort-Paket (P65) und Instrumententafel-Oberteil und Bordkante in Ledernachbildung ARTICO in Schwarz mit Ziernaht (U09)



Code 811

Preis Euro
inkl. MwSt.
exkl. MwSt. 2.897,65
2.435,00

E 220 d ● E 220 d 4MATIC ● E 300 4MATIC ● E 400 d 4MATIC ● E 200 ● E 200 4MATIC ● E 300 ● E 450 4MATIC ●

Zudem sind folgende Polster mit abweichendem Sitzdesign (mit längs abgesteppten Sitzflächen und ausgeprägten Seitenwangen) verfügbar:

Polster Leder schwarz sonnenreflektierend

Enthält Innenhimmel Stoff schwarz (51U), Sitzkomfort-Paket (P65) und Instrumententafel-Oberteil und Bordkante in Ledernachbildung ARTICO in Schwarz mit Ziernaht (U09)



Code 201

Preis Euro
inkl. MwSt.
exkl. MwSt. 0,00
0,00

E 220 d ○ E 220 d 4MATIC ○ E 300 4MATIC ○ E 400 d 4MATIC ○ E 200 ○ E 200 4MATIC ○ E 300 ○ E 450 4MATIC ○

Polster Leder sattelbraun/schwarz sonnenreflektierend

Enthält Innenhimmel Stoff schwarz (51U), Sitzkomfort-Paket (P65) und Instrumententafel-Oberteil und Bordkante in Ledernachbildung ARTICO in Schwarz mit Ziernaht (U09)



Code 204

Preis Euro
inkl. MwSt.
exkl. MwSt. 238,00
200,00

E 220 d ● E 220 d 4MATIC ● E 300 4MATIC ● E 400 d 4MATIC ● E 200 ● E 200 4MATIC ● E 300 ● E 450 4MATIC ●

Design.

Lines und Design-Pakete AMG Line Interieur

	Code	Preis Euro inkl. MwSt. exkl. MwSt.	E 220 d	E 220 d 4MATIC	E 300 d 4MATIC	E 400 d 4MATIC	E 200	E 200 4MATIC	E 300	E 450 4MATIC
Polster Leder macchiatobeige/yachtblau sonnenreflektierend Enthält Innenhimmel Stoff macchiatobeige (55U), Sitzkomfort-Paket (P65) und Instrumententafel-Oberteil und Bordkante in Ledernachbildung ARTICO in Yachtblau mit Ziernaht (U09)	215	238,00 200,00	●	●	●	●	●	●	●	●
Polster Leder macchiatobeige/magmagrau sonnenreflektierend Enthält Innenhimmel Stoff macchiatobeige (55U), Sitzkomfort-Paket (P65) und Instrumententafel-Oberteil und Bordkante in Ledernachbildung ARTICO in Yachtblau mit Ziernaht (U09)	225	238,00 200,00	●	●	●	●	●	●	●	●
Polster Leder Nappa macchiatobeige/yachtblau sonnenreflektierend Enthält Innenhimmel Stoff macchiatobeige (55U), Sitzkomfort-Paket (P65) und Instrumententafel-Oberteil und Bordkante in Ledernachbildung ARTICO in Yachtblau mit Ziernaht (U09)	815	922,25 775,00	●	●	●	●	●	●	●	●
Polster Leder Nappa macchiatobeige/magmagrau sonnenreflektierend Enthält Innenhimmel Stoff macchiatobeige (55U), Sitzkomfort-Paket (P65) und Instrumententafel-Oberteil und Bordkante in Ledernachbildung ARTICO in magmagrau mit Ziernaht (U09)	825	922,25 775,00	●	●	●	●	●	●	●	●
MANUFAKTUR Innenhimmel Mikrofaser DINAMICA schwarz Zusätzlich für E-Klasse Coupé: Nur mit Panorama-Schiebedach (413) Enthält Sonnenblende ausziehbar (543) Nicht mit Polster Leder macchiatobeige/yachtblau sonnenreflektierend (215), Polster Leder Nappa macchiatobeige/espressobraun sonnenreflektierend (225) oder Polster Leder Nappa macchiatobeige/yachtblau sonnenreflektierend (815)	61U	1.904,00 1.600,00	●	●	●	●	●	●	●	●
MANUFAKTUR Innenhimmel Mikrofaser DINAMICA macchiatobeige Zusätzlich für E-Klasse Coupé: Nur mit Panorama-Schiebedach (413) Enthält Sonnenblende ausziehbar (543) Nur mit Polster Leder macchiatobeige/yachtblau sonnenreflektierend (215) oder Polster Leder Nappa macchiatobeige/yachtblau sonnenreflektierend (815)	65U	1.904,00 1.600,00	●	●	●	●	●	●	●	●
Multifunktions-Sportlenkrad in Leder Nappa Das Multifunktions-Sportlenkrad in Leder Nappa ist unten abgeflacht und im Griffbereich perforiert – eine hervorragende Voraussetzung für sportliches Fahren. Das hochwertige, weiche Nappaleder ist ein Qualitätserlebnis für sich. Über die Touch-Bedienfelder steuern Sie die wichtigsten Fahrzeugfunktionen, ohne die Hände vom Lenkrad nehmen zu müssen.	L5C	0,00 0,00	S	S	S	S	S	S	S	S
Lenkradheizung Für Ihren außergewöhnlichen Komfort beim Lenken – das beheizte Multifunktionslenkrad verwöhnt Sie insbesondere an kälteren Tagen mit warmen Händen. Ihre Hände wärmen sich besonders schnell auf, weil die Beheizung des Lenkrads unabhängig von der des Fahrzeugs ist. Nur mit Memory Paket (275) und Spiegel-Paket (P49)	443	309,40 260,00	●	●	●	●	●	●	●	●

● lieferbar gegen Mehrpreis

○ als Sonderausstattung ohne Mehrpreis lieferbar

S Serienausstattung

– nicht lieferbar

Abbildungen können Sonderausstattungen beinhalten.

Design.

Lines und Design-Pakete

Night-Paket - E-Klasse Coupé

Mit AMG Line Exterior (P31)

Elemente des Night-Pakets: AMG Frontschürze mit Frontsplitter in Schwarz hochglänzend; 48,3 cm (19") AMG Leichtmetallräder im 5-Doppelspeichen-Design (RSW), hochglanzschwarz lackiert und glanzgedreht; Bordkantenzierstab und Fenstereinfassung in Schwarz hochglänzend; wärmedämmend dunkel getöntes Glas ab B-Säule (840); Zierleiste im Heckstoßfänger in Schwarz hochglänzend; Außenspiegelgehäuse in Schwarz hochglänzend, mit Lackierung obsidianschwarz metallic in Wagenfarbe lackiert.

Entfall wärmedämmend dunkel getöntes Glas (U50) möglich



48,3 cm (19") AMG Leichtmetallräder im 5-Doppelspeichen-Design

hochglanzschwarz lackiert und glanzgedreht

VA 245/40 ZR 19 auf 8 J x 19 ET 43, HA 275/35 ZR 19 auf 9 J x 19 ET 53

Wahlweise mit Reifen mit Notlaufeigenschaften (R66) oder Sportreifen (R03) ohne Mehrpreis



50,8 cm (20") AMG Leichtmetallräder im Vielspeichen-Design

hochglanzschwarz lackiert und glanzgedreht

VA 245/35 R 20 auf 8 J x 20 ET 43, HA 275/30 R 20 auf 9 J x 20 ET 49

Enthält Reifen mit Notlaufeigenschaften (R66)



Code

Preis Euro
inkl. MwSt.
exkl. MwSt.

E 220 d

E 220 d 4MATIC

E 300 d 4MATIC

E 400 d 4MATIC

E 200

E 200 4MATIC

E 300

E 450 4MATIC

P55

892,50
750,00

●

●

●

●

●

●

●

●

RSW

0,00
0,00

S

S

S

S

S

S

S

S

RVR

1.428,00
1.200,00

●

●

●

●

●

●

●

●

Bitte beachten Sie: Je geringer bei einer bestimmten Radgröße der Querschnitt der Reifen ist, desto schlechter ist der Fahrkomfort auf schlechten Straßen. Abroll- und Dämpfungskomfort nehmen ab und die Gefahr, dass es beim Überfahren von Hindernissen zu Beschädigung von Reifen und Rädern kommt, steigt.

● lieferbar gegen Mehrpreis ○ als Sonderausstattung ohne Mehrpreis lieferbar S Serienausstattung – nicht lieferbar Abbildungen können Sonderausstattungen beinhalten.

Design.

Lines und Design-Pakete

Night-Paket - E-Klasse Cabriolet









<p>Mit AMG Line Exterior (P31) Elemente des Night-Pakets: AMG Frontschürze mit Frontsplitter in Schwarz hochglänzend 48,3 cm (19") AMG Leichtmetallräder im 5-Doppelspeichen-Design (RSW), hochglanzschwarz lackiert und glanzgedreht; Zierleiste im Heckstoßfänger in Schwarz hochglänzend; Außenspiegelgehäuse in Schwarz hochglänzend, mit Lackierung obsidianschwarz metallic in Wagenfarbe lackiert.</p>	P55	<p>Preis Euro inkl. MwSt. 535,50 exkl. MwSt. 450,00</p>	●	●	●	●	●	●	●	●
<p>48,3 cm (19") AMG Leichtmetallräder im 5-Doppelspeichen-Design hochglanzschwarz lackiert und glanzgedreht mit VA 245/40 ZR 19 auf 8 J x 19 ET 43, HA 275/35 ZR 19 auf 9 J x 19 ET 53 Wahlweise mit Reifen mit Notlaufeigenschaften (R66) oder Sportreifen (R03) ohne Mehrpreis</p>	RSW	<p>0,00 0,00</p>	S	S	S	S	S	S	S	S
<p>50,8 cm (20") AMG Leichtmetallräder im Vielspeichen-Design hochglanzschwarz lackiert und glanzgedreht mit VA 245/35 R 20 auf 8 J x 20 ET 43, HA 275/30 R 20 auf 9 J x 20 ET 49 Enthält Reifen mit Notlaufeigenschaften (R66)</p>	RVR	<p>1.428,00 1.200,00</p>	●	●	●	●	●	●	●	●

Code	Preis Euro inkl. MwSt. exkl. MwSt.	E 220 d	E 220 d 4MATIC	E 300 d 4MATIC	E 400 d 4MATIC	E 200	E 200 4MATIC	E 300	E 450 4MATIC
P55	535,50 450,00	●	●	●	●	●	●	●	●
RSW	0,00 0,00	S	S	S	S	S	S	S	S
RVR	1.428,00 1.200,00	●	●	●	●	●	●	●	●

Bitte beachten Sie: Je geringer bei einer bestimmten Radgröße der Querschnitt der Reifen ist, desto schlechter ist der Fahrkomfort auf schlechten Straßen. Abroll- und Dämpfungskomfort nehmen ab und die Gefahr, dass es beim Überfahren von Hindernissen zu Beschädigung von Reifen und Rädern kommt, steigt.



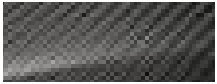

Design.

Zierelemente und Mittelkonsolen











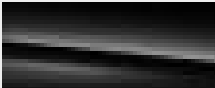

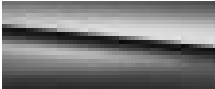
		Code	Preis Euro inkl. MwSt. exkl. MwSt.	AMG Line Interieur (P29)	Mercedes-AMG E 53 4MATIC+ Interieur (P29)
Zierelemente Aluminium mit Längsschliff hell Nur mit Mittelkonsole Klavierlackoptik schwarz (728), Mittelkonsole Holz Esche grau offenporig (764), Mittelkonsole Holz Esche schwarz offenporig (737) oder AMG Mittelkonsole Carbon (732)		H41	0,00 0,00	S	S
Zierelemente Holz Sen hellbraun glänzend Nur mit Mittelkonsole Holz Sen hellbraun glänzend (779)		H01	404,60 340,00	●	●
Zierelemente Holz Esche grau offenporig Enthält Mittelkonsole Holz Esche grau offenporig (764)		H32	404,60 340,00	●	●
Zierelemente Holz Esche braun glänzend Nur mit Mittelkonsole Holz Esche braun glänzend (656)		H06	404,60 340,00	●	●
Zierelemente Holz Esche schwarz offenporig Enthält Mittelkonsole Holz Esche schwarz offenporig (737)		736	404,60 340,00	●	●
Zierelemente Metallstruktur Nur mit Mittelkonsole Klavierlackoptik schwarz (728)		H64	476,00 400,00	●	●
MANUFAKTUR Klavierlack flowing lines schwarz Nur mit Mittelkonsole Klavierlackoptik schwarz (728)		H16	1.124,55 945,00 719,95 605,00	● - -	● - -
AMG Zierelemente Carbon Enthält AMG Mittelkonsole Carbon (732)		H73	3.510,50 2.950,00	●	●
Mittelkonsole Klavierlackoptik schwarz Nur mit MANUFAKTUR Klavierlack flowing lines schwarz (H16), Zierelemente Aluminium mit Längsschliff hell (H41) oder Zierelemente Metallstruktur (H64)		728	0,00 0,00	S	S

Design.

Zierelemente und Mittelkonsolen

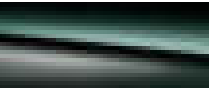
		Code	Preis Euro inkl. MwSt. exkl. MwSt.	AMG Line Interieur (P29)	Mercedes-AMG E 53 4MATIC+ Interieur (P29)
Mittelkonsole Holz Sen hellbraun glänzend Nur mit Zierelemente Holz Sen hellbraun glänzend (H01)		779	0,00 0,00	○	○
Mittelkonsole Holz Esche braun glänzend Nur mit Zierelemente Holz Esche braun glänzend (H06)		656	0,00 0,00	○	○
Mittelkonsole Holz Esche schwarz offenporig Nur mit Zierelemente Holz Esche schwarz offenporig (736) oder Zierelemente Aluminium mit Längsschliff hell (H41)		737	178,50 150,00	●	●
Mittelkonsole Holz Esche grau offenporig Nur mit Zierelemente Holz Esche grau offenporig (H32) oder Zierelemente Aluminium mit Längsschliff hell (H41)		764	178,50 150,00	●	●
AMG Mittelkonsole Carbon Nur mit Ambientebeleuchtung (891) und Zierelemente Aluminium mit Längsschliff hell (H41) oder AMG Zierelemente Carbon (H73)		732	1.130,50 950,00	●	●

Design.

				Preis Euro inkl. MwSt. exkl. MwSt.		
Lacke	Uni-Lacke			0,00 0,00		
		schwarz (040)				
				0,00 0,00		
		polarweiß (149)				
Metallic-Lacke					0,00 0,00	
	obsidianschwarz (197)	rubellitrot (660)	graphitgrau (831)	mojavesilber (859)		
						
	spektralblau (970)	hightechsilber (922)	smaragdgrün (989)	selenitgrau (992)		
	MANUFAKTUR Lacke					1.178,10 990,00
		MANUFAKTUR opalithweiß bright (885)	MANUFAKTUR patagonienrot bright (993)			
						3.332,00 2.800,00
		MANUFAKTUR spektralblau magno (593)				

MANUFAKTUR spektralblau magno (593) nur für Mercedes-AMG E 53 4MATIC+

Design.

Kombinationsmöglichkeiten Polster, Lacke und Verdeckstoffe

Ledernachbildung ARTICO / Stoff Norwich
Ledernachbildung ARTICO / Mikrofaser DINAMICA
Leder

Leder Nappa
Leder Nappa AMG
MANUFAKTUR Leder Nappa

		Coupé					Cabriolet																																					
		schwarz	schwarz	sattelbraun/schwarz	macchiato beige/yachtblau	macchiato beige/magmagrau	classicrot/schwarz																																					
		601	201 211	204	215	225	297	601				201				201/211				204				215				225				297												
		740 schwarz	741 dunkelbraun	744 dunkelblau	746 dunkelrot	740 schwarz	741 dunkelbraun	744 dunkelblau	746 dunkelrot	740 schwarz	741 dunkelbraun	744 dunkelblau	746 dunkelrot	740 schwarz	741 dunkelbraun	744 dunkelblau	746 dunkelrot	740 schwarz	741 dunkelbraun	744 dunkelblau	746 dunkelrot	740 schwarz	741 dunkelbraun	744 dunkelblau	746 dunkelrot	740 schwarz	741 dunkelbraun	744 dunkelblau	746 dunkelrot	740 schwarz	741 dunkelbraun	744 dunkelblau	746 dunkelrot											
Code	Verdecke																																											
UNI-LACKE																																												
schwarz	040	●	●	●	○	●	●	●	●	●	○	○	○	○	●	○	○	○	○	●	○	○	○	○	●	-	-	-	-	●	-	-	-	●	○	○	-	●	-	-	-	-		
polarweiß	149	●	●	●	○	○	●	●	●	○	○	○	○	●	○	○	○	○	○	●	○	○	○	○	●	-	-	-	-	●	-	-	-	●	○	-	-	●	-	-	-	-		
METALLIC-LACKE																																												
obsidianschwarz	197	●	●	●	○	●	●	●	●	●	●	○	○	●	●	○	○	○	○	●	●	○	○	○	●	-	-	-	-	●	-	-	-	●	●	○	-	●	-	-	-	-		
rubellitrot	660	●	●	-	-	●	-	●	-	-	●	●	●	●	-	-	●	●	●	●	-	-	●	-	-	-	-	-	-	-	-	-	-	-	●	-	-	-	-	-	-	-	-	
graphitgrau	831	●	●	●	●	●	●	●	-	○	-	●	-	○	-	●	-	○	-	●	-	○	-	●	-	-	●	-	-	-	-	●	-	-	○	-	●	-	-	-	-	-	-	
mojavesilber	859	●	●	●	●	●	○	●	-	○	-	●	-	○	-	●	-	○	-	●	-	○	-	●	-	-	●	-	-	-	-	●	-	-	○	-	●	-	-	-	-	-	-	
spektralblau	970	●	●	-	-	●	-	●	-	-	-	●	-	-	-	●	-	-	-	●	-	-	-	●	-	-	-	-	-	-	-	●	-	-	-	-	●	-	-	-	-	-	-	-
hightechsilber	922	○	●	●	●	●	-	●	-	●	●	●	●	●	●	●	●	●	●	●	●	●	●	●	●	●	●	●	●	●	●	●	●	●	○	●	●	●	●	●	●	●	●	●
smaragdgrün	989	●	●	●	-	●	-	●	-	-	-	●	-	-	-	●	-	-	-	●	-	-	-	●	-	-	-	-	-	-	-	●	-	-	-	-	●	-	-	-	-	-	-	-
selenitgrau	992	●	●	●	●	●	●	●	-	○	●	●	-	○	●	●	-	○	●	●	-	○	●	●	-	-	●	-	-	-	●	-	-	-	-	●	○	-	-	●	-	-	-	-
MANUFAKTUR LACKE																																												
MANUFAKTUR spektralblau magno	593	-	-	-	-	-	-	-	-	-	-	-	-	-	-	-	-	-	-	-	-	-	-	-	-	-	-	-	-	-	-	-	-	-	-	-	-	-	-	-	-	-	-	
MANUFAKTUR opalithweiß bright	885	●	●	●	●	●	●	●	-	○	○	●	-	○	○	●	-	○	○	●	-	○	○	●	-	-	●	-	-	-	●	-	-	-	-	●	-	-	-	-	-	-	-	-
MANUFAKTUR patagonienrot bright	993	●	●	-	-	●	-	●	-	-	-	●	-	-	-	●	-	-	-	●	-	-	-	●	-	-	-	-	-	-	-	-	-	-	-	-	-	-	-	-	-	-	-	-

● empfehlenswert ○ möglich - nicht lieferbar

Design.

Kombinationsmöglichkeiten Polster, Lacke und Verdeckstoffe

Ledernachbildung ARTICO / Stoff Norwich
Ledernachbildung ARTICO / Mikrofaser DINAMICA
Leder

Leder Nappa
Leder Nappa AMG
MANUFAKTUR Leder Nappa

		Coupé			Cabriolet												
		schwarz	macchiato-beige / yachtblau	macchiato-beige / magnagrau	schwarz				macchiato-beige / yachtblau				macchiato-beige / magnagrau				
		811	815	825	811				815				825				
						740 schwarz	741 dunkelbraun	744 dunkelblau	746 dunkelrot	740 schwarz	741 dunkelbraun	744 dunkelblau	746 dunkelrot	740 schwarz	741 dunkelbraun	744 dunkelblau	746 dunkelrot
Code	Verdecke																
UNI-LACKE																	
schwarz	040	●	○	●	●	○	○	○	●	-	-	-	●	○	○	-	
polarweiß	149	●	○	○	●	○	○	○	●	-	-	-	●	○	-	-	
METALLIC-LACKE																	
obsidianschwarz	197	●	○	●	●	●	○	○	●	-	-	-	●	●	○	-	
rubellitrot	660	●	-	●	●	-	-	●	-	-	-	-	●	-	-	●	
graphitgrau	831	●	●	●	●	-	○	-	●	-	-	-	●	-	-	-	
mojavesilber	859	●	●	●	●	-	○	-	●	-	-	-	●	-	○	-	
spektralblau	970	●	-	●	●	-	-	-	-	-	-	-	●	-	-	-	
hightechsilber	922	●	●	●	●	-	●	●	●	-	-	-	●	-	-	-	
smaragdgrün	989	●	-	●	●	-	-	-	-	-	-	-	●	-	-	-	
selenitgrau	992	●	●	●	●	-	○	●	●	-	-	-	●	○	-	-	
MANUFAKTUR LACKE																	
MANUFAKTUR spektralblau magno	593	-	-	-	-	-	-	-	-	-	-	-	-	-	-	-	
MANUFAKTUR opalithweiß bright	885	●	●	●	●	-	○	○	●	-	-	-	●	-	-	-	
MANUFAKTUR patagonienrot bright	993	●	-	●	●	-	-	-	-	-	-	-	●	-	-	-	

● empfehlenswert ○ möglich - nicht lieferbar

Night-Edition



Night-Edition

Night-Edition Extérieur 23

Night-Edition Intérieur 25

Night-Edition.

Lines und Design-Pakete Night-Edition Exterior

Elemente des Night-Edition Exterieurs: AMG Line Exterior (P31); Night Paket (P55) mit folgenden Umfängen: AMG Frontschürze mit Frontsplitter in Schwarz hochglänzend Zierleiste im Heckstoßfänger in Schwarz hochglänzend Bordkantenzierstab und Fenstereinfassung in Schwarz hochglänzend (gilt nur für Coupé); Außenspiegelgehäuse in Schwarz hochglänzend lackiert; wärmedämmend dunkel getöntes Glas ab B-Säule (gilt nur für Coupé).
Exklusive Umfänge der Night Edition im Exterieur: 50,8 cm (20") AMG Leichtmetallräder im Vielspeichen-Design hochglanzschwarz lackiert und glanzgedreht (RVO); spezifisch ausgeprägter Diamantgrill mit Pins in Schwarz und Lamelle in Schwarz hochglänzend mit Chromeinleger; Bremsanlage mit größeren Brems Scheiben an der Vorderachse (U29); Endrohrblenden in Schwarz hochglanz; AMG Abrisskante auf dem Heckdeckel in Schwarz (U47); "Night Edition" Plakette am Kotflügel (U13).

E-Klasse Coupé

4.557,70
3.830,00
4.260,20
3.580,00

E-Klasse Cabriolet

4.200,70
3.530,00
3.903,20
3.280,00



50,8 cm (20") AMG Leichtmetallräder im Vielspeichen-Design
hochglanzschwarz lackiert und glanzgedreht mit
VA 245/35 R 20 auf 8 J x 20 ET 43, HA 275/30 R 20 auf 9 J x 20 ET 49



Code	Preis Euro inkl. MwSt. exkl. MwSt.	E 220 d	E 220 d 4MATIC	E 300 d 4MATIC	E 400 d 4MATIC	E 200	E 200 4MATIC	E 300	E 450 4MATIC	Mercedes-AMG E 53 4MATIC+
PEN		●	●	●	-	●	●	●	-	-
		-	-	-	●	-	-	-	●	-
		●	-	●	-	●	●	●	-	-
		-	-	-	●	-	-	-	●	-
RVO	0,00 0,00	S	S	S	S	S	S	S	S	-

Bitte beachten Sie: Je geringer bei einer bestimmten Radgröße der Querschnitt der Reifen ist, desto schlechter ist der Fahrkomfort auf schlechten Straßen. Abroll- und Dämpfungskomfort nehmen ab und die Gefahr, dass es beim Überfahren von Hindernissen zu Beschädigung von Reifen und Rädern kommt, steigt.

● lieferbar gegen Mehrpreis ○ als Sonderausstattung ohne Mehrpreis lieferbar S Serienausstattung – nicht lieferbar Abbildungen können Sonderausstattungen beinhalten.

Night-Edition.

Lines und Design-Pakete Night-Edition Exterior

AMG Abrisskante

Die in AMG Abrisskante ist ein starkes Statement für Ihr Streben nach überlegener Performance: Das deutlich sichtbare Aerodynamik-Element reduziert den Auftrieb an der Hinterachse und unterstützt so besonders bei hohen Geschwindigkeiten ein neutrales Fahrverhalten.



Code	Preis Euro inkl. MwSt. exkl. MwSt.	E 220 d	E 220 d 4MATIC	E 300 d 4MATIC	E 400 d 4MATIC	E 200	E 200 4MATIC	E 300	E 450 4MATIC	Mercedes-AMG E 53 4MATIC+
U47	0,00 0,00	<input type="radio"/>	<input type="radio"/>	<input type="radio"/>	<input type="radio"/>	<input type="radio"/>	<input type="radio"/>	<input type="radio"/>	<input type="radio"/>	-

Night-Edition.

Lines und Design-Pakete Night-Edition Interieur

Elemente des Night-Edition Interieurs: AMG Line Interieur (P29); Polster Ledernachbildung ARTICO / Mikrofaser DINAMICA schwarz (601); optional: Polster Leder schwarz (211) oder Polster Leder Nappa schwarz (811); Instrumententafel und Bordkanten der Türen in Ledernachbildung ARTICO (U09); Innenhimmel Stoff schwarz (51U); optional: MANUFAKTUR Innenhimmel Mikrofaser DINAMICA schwarz (61U).

Exklusive Umfänge der Night Edition im Interieur: Zierelemente Aluminium mit Längsschliff dunkel (H47); Mittelkonsole Holz Esche schwarz offenporig (737) mit „Night Edition“ Plakette in Hochglanz; Fußmatten schwarz mit „Night Edition“ Schriftzug; Einstiegsleisten mit "Mercedes-Benz" Schriftzug, beleuchtet (U25); Sitzheizung für Fahrer und Beifahrer (873).

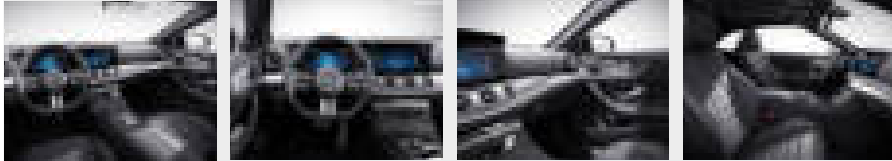

Polster Ledernachbildung ARTICO / Mikrofaser DINAMICA schwarz

Polster Leder schwarz

Polster Leder Nappa schwarz

Innenhimmel Stoff schwarz

MANUFAKTUR Innenhimmel Mikrofaser DINAMICA schwarz

E-Klasse Coupé: Nur mit Panorama-Schiebedach (413) Enthält Sonnenblende ausziehbar (543)

Code

Preis Euro
inkl. MwSt.
exkl. MwSt.

E 220 d

E 220 d 4MATIC

E 300 d 4MATIC

E 400 d 4MATIC

E 200





E 200 4MATIC

E 300

E 450 4MATIC

Mercedes-AMG
E 53 4MATIC+

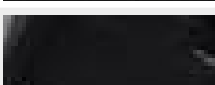
PEN

Polster Ledernachbildung ARTICO / Mikrofaser DINAMICA schwarz		601	0,00 0,00	S	S	S	S	S	S	S	S	S	-
Polster Leder schwarz		211	2.213,40 1.860,00	●	●	●	●	●	●	●	●	●	-
Polster Leder Nappa schwarz		811	2.897,65 2.435,00	●	●	●	●	●	●	●	●	●	-
Innenhimmel Stoff schwarz		51U	0,00 0,00	S	S	S	S	S	S	S	S	S	-
MANUFAKTUR Innenhimmel Mikrofaser DINAMICA schwarz		61U	1.904,00 1.600,00	●	●	●	●	●	●	●	●	●	-

● lieferbar gegen Mehrpreis

○ als Sonderausstattung ohne Mehrpreis lieferbar

S Serienausstattung

– nicht lieferbar

Abbildungen können Sonderausstattungen beinhalten.

Night-Edition.

Lines und Design-Pakete Night-Edition Interieur

Multifunktions-Sportlenkrad in Leder Nappa

Das Multifunktions-Sportlenkrad in Leder Nappa ist unten abgeflacht und im Griffbereich perforiert – eine hervorragende Voraussetzung für sportliches Fahren. Das hochwertige, weiche Nappaleder ist ein Qualitätserlebnis für sich. Über die Touch-Bedienfelder steuern Sie die wichtigsten Fahrzeugfunktionen, ohne die Hände vom Lenkrad nehmen zu müssen.



Code

L5C

Preis Euro
inkl. MwSt.
exkl. MwSt.

0,00
0,00

Lenkradheizung

Für Ihren außergewöhnlichen Komfort beim Lenken – das beheizte Multifunktionslenkrad verwöhnt Sie insbesondere an kälteren Tagen mit warmen Händen. Ihre Hände wärmen sich besonders schnell auf, weil die Beheizung des Lenkrads unabhängig von der des Fahrzeugs ist.

Nur mit Memory Paket (275) und Spiegel-Paket (P49)



443

309,40
260,00

Instrumententafel und Bordkanten der Türen in Ledernachbildung ARTICO

Die Ausführung der Instrumententafel und der Bordkanten der Türen in Ledernachbildung ARTICO unterstreicht die hochwertige Optik und Haptik des Interieurs.



U09

0,00
0,00

Zierelemente Aluminium mit Längsschliff dunkel

Das Zierelement verleiht Ihrem Innenraum eine individuelle Ausstrahlung. Es fügt sich harmonisch ein und setzt dabei spannende Kontraste. So verstärkt und betont es das Interieur-Design. Gleichzeitig ist das Zierelement ein jederzeit wahrnehmbares Qualitätsmerkmal eines sorgfältig verarbeiteten Premium-Produkts.



H47

0,00
0,00

Mittelkonsole Holz Esche schwarz offenporig

Nur mit Zierelemente Holz Esche schwarz offenporig (736) oder Zierelemente Aluminium mit Längsschliff hell (H41)



737

0,00
0,00

Einstiegsleisten mit „Mercedes-Benz“ Schriftzug, beleuchtet

Selbst der Ein- oder Ausstieg wird zum Erlebnis. Dafür sind die hochwertigen Edelstahl-Leisten mit einem markanten „Mercedes-Benz“-Schriftzug beleuchtet. Das zeigt: Sie legen Wert auf modernen Luxus.

Für Mercedes-AMG: AMG Einstiegsleisten mit „AMG“ Schriftzug, beleuchtet



U25

0,00
0,00

	E 220 d	E 220 d 4MATIC	E 300 d 4MATIC	E 400 d 4MATIC	E 200	E 200 4MATIC	E 300	E 450 4MATIC	Mercedes-AMG E 53 4MATIC+
Multifunktions-Sportlenkrad in Leder Nappa	S	S	S	S	S	S	S	S	-
Lenkradheizung	●	●	●	●	●	●	●	●	-
Instrumententafel und Bordkanten der Türen in Ledernachbildung ARTICO	S	S	S	S	S	S	S	S	-
Zierelemente Aluminium mit Längsschliff dunkel	S	S	S	S	S	S	S	S	-
Mittelkonsole Holz Esche schwarz offenporig	S	S	S	S	S	S	S	S	-
Einstiegsleisten mit „Mercedes-Benz“ Schriftzug, beleuchtet	S	S	S	S	S	S	S	S	-

Night-Edition.

Lines und Design-Pakete Night-Edition Interieur

Sitzheizung für Fahrer und Beifahrer

Wohlige Wärme und somit hoher Sitz- und Reisekomfort. Bei kühlerem Wetter oder nach Ihrem persönlichen Wunsch bringt die Sitzheizung die Sitzflächen und -lehnen schnell auf angenehme Temperatur. Die Intensität lässt sich in drei Stufen anwählen. Intelligent und komfortabel: Die Sitzheizung schaltet sich automatisch zurück.

Enthalten in Business-Paket (DB3), Sitzklimatisierung für Fahrer und Beifahrer (401), Wärme-Komfort-Paket (P68), ENERGIZING Paket (PBP) und ENERGIZING Pakte Plus (PBR)



Code

873

Preis Euro
inkl. MwSt.
exkl. MwSt.

0,00
0,00

E 220 d	E 220 d 4MATIC	E 300 d 4MATIC	E 400 d 4MATIC	E 200	E 200 4MATIC	E 300	E 450 4MATIC	Mercedes-AMG E 53 4MATIC+
S	S	S	S	S	S	S	S	-

Mercedes-AMG.



Mercedes-AMG

Mercedes-AMG E 53 4MATIC+ Exterieur 29

Mercedes-AMG E 53 4MATIC+ Interieur 31

AMG Technik/AMG Performance Studio 34

Mercedes-AMG.

Mercedes-AMG E 53 4MATIC+ Exterieur

Elemente des Mercedes-AMG Exterieurs: AMG spezifische Kühlerverkleidung mit vertikalen Streben, integriertem Mercedes Stern und „AMG“ Schriftzug; Motorhaube mit ausgeprägten Powerdomes; „TURBO 4MATIC+“ Schriftzug auf vorderen Kotflügeln; Bordkantenzierstab und Fenstereinfassung in poliertem Aluminium; Blende an den B-Säulen und Steg an den Fondseitenfenstern in Schwarz glänzend; AMG Styling mit AMG Frontschürze mit in Wagenfarbe lackiertem A-Wing samt Einsatz mit vertikalen Streben in Schwarz matt, Frontsplitter in Silberchrom sowie sportlich-markanten Lufteinlässen mit seitlich je zwei Lamellen in Schwarz matt und Flics in Schwarz hochglänzend; AMG Seitenschwellerverkleidungen; AMG Heckschürze in Diffusoroptik mit Zierleiste in Silberchrom; AMG Abrisskante auf dem Kofferraumdeckel in Wagenfarbe; AMG Abgasanlage mit 2 runden, verchromten Doppelendrohrblenden, schaltbar über Fahrprogramme; AMG RIDE CONTROL+ (489); AMG Performance Allradantrieb 4MATIC+; serienmäßige Räder: 48,3 cm (19") AMG Leichtmetallräder im 5-Doppelspeichen-Design (RTA) aerodynamisch optimiert, tantalgrau lackiert und glanzgedreht; AMG Bremsanlage mit silber lackierten Bremssätteln und „AMG“ Schriftzug vorn an der Vorderachse mit innenbelüfteten und gelochten Bremsscheiben (370 x 36 mm), an der Hinterachse mit innenbelüfteten Bremsscheiben (360 x 26 mm).



48,3 cm (19") AMG Leichtmetallräder im 5-Doppelspeichen-Design
aerodynamisch optimiert, tantalgrau lackiert und glanzgedreht mit
VA 245/40 R 19 auf 8 J x 19 ET 20, HA 275/35 R 19 auf 9 J x 19 ET 49
Enthält Reifen mit Notlaufeigenschaften (R66)

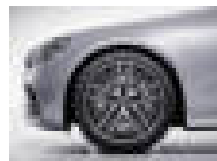

RTA **0,00**
0,00

50,8 cm (20") AMG Leichtmetallräder im Vielspeichen-Design
himalayagrau lackiert und glanzgedreht mit
VA 245/35 R 20 auf 8 J x 20 ET 43, HA 275/30 R 20 auf 9 J x 20 ET 49
Nicht mit Reifen mit Notlaufeigenschaften (R66)



RVQ **1.071,00**
900,00

50,8 cm (20") AMG Leichtmetallräder im 5-Doppelspeichen-Design
aerodynamisch optimiert, tantalgrau lackiert und glanzgedreht mit
VA 245/35 R 20 auf 8 J x 20 ET 20, HA 275/30 R 20 auf 9 J x 20 ET 49
Nicht mit Reifen mit Notlaufeigenschaften (R66)



RZT **1.309,00**
1.100,00

Code **Preis Euro**
inkl. MwSt.
exkl. MwSt.

Mercedes-AMG
E 53 4MATIC+

S

S

●

●

Mercedes-AMG.

Mercedes-AMG E 53 4MATIC+ Exterieur

50,8 cm (20") AMG Leichtmetallräder im Vielspeichen-Design
 hochglanzschwarz lackiert und glanzgedreht mit
 VA 245/35 R 20 auf 8 J x 20 ET 43, HA 275/30 R 20 auf 9 J x 20 ET 53
 Nicht mit Reifen mit Notlaufeigenschaften (R66)



Code	Preis Euro inkl. MwSt. exkl. MwSt.
RVR	1.428,00 1.200,00

Mercedes-AMG
E 53 4MATIC+

50,8 cm (20") AMG Leichtmetallräder im 5-Doppelspeichen-Design
 aerodynamisch optimiert, schwarz matt lackiert und Felgenhorn glanzgedreht mit
 VA 245/35 R 20 auf 8 J x 20 ET 20, HA 275/30 R 20 auf 9 J x 20 ET 49
 Nicht mit Reifen mit Notlaufeigenschaften (R66)









RZS	1.904,00 1.600,00
-----	-----------------------------

Bitte beachten Sie: Je geringer bei einer bestimmten Radgröße der Querschnitt der Reifen ist, desto schlechter ist der Fahrkomfort auf schlechten Straßen. Abroll- und Dämpfungskomfort nehmen ab und die Gefahr, dass es beim Überfahren von Hindernissen zu Beschädigung von Reifen und Rädern kommt, steigt.



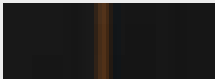

Mercedes-AMG.

Mercedes-AMG E 53 4MATIC+ Interieur

	Code	Preis Euro inkl. MwSt. exkl. MwSt.	Mercedes-AMG E 53 4MATIC+
<p>Elemente des Mercedes-AMG Interieurs: AMG Sitze in Integralsitzoptik mit AMG spezifischer Sitzgrafik und „AMG“ Plakette, mit Sitzkomfort-Paket (P65) mit Sitzheizung für Fahrer und Beifahrer (873); serienmäßig: Polsterung Ledernachbildung ARTICO/Mikrofaser DINAMICA schwarz (651) mit roten Kontrastziernähten; AMG Performance Lenkrad in Leder Nappa schwarz: im 3-Speichen-Design, unten abgeflacht, mit Perforation im Griffbereich mit Touch-Bedienfeldern und galvanisierten Lenkradschalt paddles mit Lenkradblende in Silberchrom mit „AMG“ Schriftzug (L6J); Ambientebeleuchtung mit 64 Farben und 3 Lichtzonen (891); serienmäßiges Zierelement: Aluminium mit Längsschliff hell (H41); Instrumententafel-Oberteil, Bordkanten sowie Türmittelfelder und Armauflagen in Ledernachbildung ARTICO in Schwarz mit roten Kontrastziernähten (09U); Innenhimmel Stoff schwarz (51U); MANUFAKTUR Sicherheitsgurte rot (Y05); AMG Einstiegsleisten aus gebürstetem Edelstahl mit „AMG“ Schriftzug; AMG Sportpedalanlage aus gebürstetem Edelstahl mit schwarzen Gumminoppen; AMG Fußmatten in Schwarz mit „AMG“ Schriftzug (U26); Türpins in Chrom Volldigitales Cockpit bestehend aus 2 Displays mit einer Bildschirmdiagonale von jeweils 10,25 Zoll: mit Touch-Funktion für das Media-Display mit AMG spezifischen Anzeigestilen, AMG Start-up Anzeige sowie spezifischen Anzeigen im Menü „AMG Performance Media“ mit Tachometer-Skala bis 300 km/h.</p>	P29	0,00 0,00	S
 <p>Polster Ledernachbildung ARTICO/Mikrofaser DINAMICA Enthält Innenhimmel Stoff schwarz (51U) und MANUFAKTUR Sicherheitsgurte rot (Y05) Entfall farbige Sicherheitsgurte (U17) möglich</p>	 651	0,00 0,00	S
<p>Polster Leder Nappa AMG schwarz, mit Kontrastziernaht rot Enthält Innenhimmel Stoff schwarz (51U) und MANUFAKTUR Sicherheitsgurte rot (Y05) Nur mit Memory-Paket (275) oder Spiegel-Paket (P49) Entfall farbige Sicherheitsgurte (U17) möglich</p>	 851	2.897,65 2.435,00	●
<p>Polster Leder Nappa AMG schwarz, mit Kontrastziernaht grau Enthält Innenhimmel Stoff schwarz (51U) Nur mit Memory-Paket (275) oder Spiegel-Paket (P49)</p>	 861	2.897,65 2.435,00	●
<p>Polster Leder Nappa AMG schwarz/sattelbraun Enthält Innenhimmel Stoff schwarz (51U) Nur mit Memory-Paket (275) oder Spiegel-Paket (P49)</p>	 884	3.135,65 2.635,00	●
<p>Polster Leder Nappa AMG schwarz/classicrot Enthält Innenhimmel Stoff schwarz (51U) und MANUFAKTUR Sicherheitsgurte rot (Y05) Nur mit Memory-Paket (275) oder Spiegel-Paket (P49) Entfall farbige Sicherheitsgurte (U17) möglich</p>	 887	3.135,65 2.635,00	●

Mercedes-AMG.

Mercedes-AMG E 53 4MATIC+ Interieur

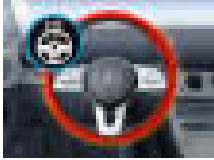
	Code	Preis Euro inkl. MwSt. exkl. MwSt.	Mercedes-AMG E 53 4MATIC+
Polster Leder Nappa AMG zweifarbig titangrau pearl/schwarz Enthält Innenhimmel Stoff schwarz (51U) und MANUFAKTUR Sicherheitsgurte rot (Y05) Nur mit Memory-Paket (275) oder Spiegel-Paket (P49) Entfall farbige Sicherheitsgurte (U17) möglich	 888	3.135,65 2.635,00	●
MANUFAKTUR Innenhimmel Mikrofaser DINAMICA schwarz E-Klasse Coupé: Nur mit Panorama-Schiebedach (413) Enthält Sonnenblende ausziehbar (543)	 61U	1.904,00 1.600,00	●
AMG Performance Lenkrad in Leder Nappa Dieses AMG Lenkrad ist durchgängig in edlem Nappaleder ausgeführt und erhält eine Perforation im Griffbereich. Die AMG typisch abgeflachte Form stammt aus dem Motorsport und betont die Sportlichkeit des Cockpits. Ergonomisch positionierte Touch-Control Buttons bieten intuitiven Bedienkomfort und fördern ein fokussiertes Fahren.	 L6J	0,00 0,00	S
AMG Lenkradtasten Mit den AMG Lenkradtasten gestalten Sie Ihr Lenkrad radikal sportlich: Diese erlauben eine schnelle und zielsichere Bedienung spezifischer fahrdynamischer Funktionen. Für ein fokussiertes, konzentriertes und leistungsorientiertes Fahrgefühl – und für eine authentische Rennwagen-Atmosphäre im Cockpit.	 U88	0,00 0,00	S
AMG Performance Lenkrad in Leder Nappa/Mikrofaser DINAMICA Bei diesem AMG Lenkrad trifft edles Nappaleder auf griffige Mikrofaser DINAMICA – für perfekten Grip und präzises Steuern. Die AMG typisch abgeflachte Form stammt aus dem Motorsport und betont die Sportlichkeit des Cockpits. Ergonomisch positionierte Touch-Bedienfelder bieten intuitiven Bedienkomfort und fördern ein fokussiertes Fahren.	 L6K	499,80 420,00	●
Lenkradheizung Für Ihren außergewöhnlichen Komfort beim Lenken – das beheizte Multifunktionslenkrad verwöhnt Sie insbesondere an kälteren Tagen mit warmen Händen. Ihre Hände wärmen sich besonders schnell auf, weil die Beheizung des Lenkrads unabhängig von der des Fahrzeugs ist. Nur mit Memory Paket (275) und Spiegel-Paket (P49)	 443	309,40 260,00	●

Mercedes-AMG.

Mercedes-AMG E 53 4MATIC+ Interieur

Instrumententafel und Bordkanten der Türen in Ledernachbildung ARTICO

Die Ausführung der Instrumententafel und der Bordkanten der Türen in Ledernachbildung ARTICO unterstreicht die hochwertige Optik und Haptik des Interieurs.



Code	Preis Euro inkl. MwSt. exkl. MwSt.
U09	0,00 0,00

Mercedes-AMG
E 53 4MATIC+

S

Mercedes-AMG.

AMG Technik/AMG Performance Studio

AMG SPEEDSHIFT TCT 9G

Das AMG SPEEDSHIFT TCT 9G begeistert sportliche Fahrer mit einer dynamischen Schaltcharakteristik und der emotionalen Zwischengasfunktion. Es beherrscht je nach Fahrmodus sportlich-schnelle oder komfortable, kaum spürbare Schaltvorgänge. Dank seiner 9 Gänge befindet sich der Motor besonders häufig im optimalen Drehzahlbereich.



Code

421

Preis Euro
inkl. MwSt.
exkl. MwSt.

0,00
0,00

Mercedes-AMG
E 53 4MATIC+

S

AMG RIDE CONTROL+

Das besonders sportlich abgestimmte AMG RIDE CONTROL+ Fahrwerk vereint die Vorteile mehrerer Fahrwerke in einem. Die Mehrkammer-Luftfederung bietet eine sehr große Spreizung zwischen komfortabelstem und sportlichstem Setup und passt sich an die aktuelle Beladung an. Sie erleben starke Performance in jeder Fahrsituation – ganz wie Sie es wünschen.



489

0,00
0,00

S

AMG Performance 4MATIC+

mit vollvariabler Drehmomentverteilung. Der performance-orientierte Allradantrieb von Mercedes-AMG mit vollvariabler Drehmomentverteilung verbindet die Vorteile des Allradantriebs mit denen des Hinterradantriebs. Das bedeutet bestmögliche Traktion und Fahrsicherheit sowie ein Höchstmaß an Fahrspaß.



0,00
0,00

S

3-stufiges Elektronisches Stabilitäts-Programm (ESP®)

Dieses System bietet gleichermaßen Sicherheit und Fahrspaß. Über die ESP®-Taste kann der Fahrer zwischen drei individuellen Regelstrategien wählen: „ESP® ON“ für hohe Sicherheit, „ESP® SPORT HANDLING MODE“ für eine sportlichere Fahrweise und „ESP® OFF“ für das Fahren auf abgesperrten Kursen.

0,00
0,00

S

AMG Parameterlenkung

2-stufig. Die 2-stufige AMG Parameterlenkung unterstützt eine sportliche Fahrweise. Je nach gewählter Fahrwerkseinstellung sorgt eine Anpassung der Lenkungskennlinie für ein komfortables, sportliches oder sehr sportliches Lenkgefühl.



0,00
0,00

S

AMG Abrisskante

Die in Wagenfarbe lackierte AMG Abrisskante ist ein starkes Statement für Ihr Streben nach überlegener Performance: Das deutlich sichtbare Aerodynamik-Element reduziert den Auftrieb an der Hinterachse und unterstützt so besonders bei hohen Geschwindigkeiten ein neutrales Fahrverhalten.

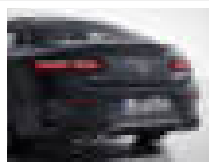





U47

0,00
0,00

S

Mercedes-AMG.

AMG Technik/AMG Performance Studio

	Code	Preis Euro inkl. MwSt. exkl. MwSt.	Mercedes-AMG E 53 4MATIC+
<p>Sportbremsanlage mit größer dimensionierten Bremsscheiben, vorn gelocht, silberfarben lackierte Bremssättel vorn mit „AMG“ Schriftzug. Die Sportbremsanlage mit 4-Kolben-Festsattel bietet durch ihre rundum innenbelüfteten Bremsscheiben exzellente Verzögerungswerte und präzise Dosierbarkeit. Vorderachse: Bremsscheibe in der Größe 370 x 36 mm, silberfarben lackiert, innenbelüftet und gelocht, mit 4-Kolben-Aluminium-Festsattel und mit schwarzem „AMG“ Schriftzug Hinterachse: Bremsscheibe in der Größe 360 x 24 mm, innenbelüftet, mit 1-Kolben-Faustsattel mit bremsattel-integrierter elektrischer Parkbremse.</p>		0,00 0,00	S
<p>AMG Einstiegsleisten mit „AMG“ Schriftzug, beleuchtet Mit den AMG Einstiegsleisten setzen Sie ein sportlich-exklusives Statement. Die Einstiegsleisten aus gebürstetem Edelstahl beeindruckt mit einem weiß beleuchteten „AMG“ Schriftzug, der jedes Ein- und Aussteigen aufwertet. Praktisch: Die robusten Edelstahl-Leisten sind nicht nur schön, sie schützen auch vor Beschädigungen.</p>		U25 202,30 170,00	●
<p>MANUFAKTUR Sicherheitsgurte rot Die exklusive Sportlichkeit des Interieurs wird durch rote Sicherheitsgurte nochmals akzentuiert. Nicht mit Polster Leder Nappa schwarz/sattelbraun (884) Entfall farbige Sicherheitsgurte (U17) möglich</p>		Y05 0,00 0,00	S
<p>AMG Performance-Abgasanlage schaltbar Ein besonderes akustisches Erlebnis liefert die schaltbare AMG Performance-Abgasanlage. Variabel verstellbare Abgasklappen geben Ihnen die Möglichkeit, den Sound des Fahrzeugs auf Knopfdruck zu verändern. Je nach Fahrprogramm wandelt sich die Klangcharakteristik von zurückhaltendem Komfort bis hin zu maximaler Emotionalität.</p>		U78 1.666,00 1.400,00	●
<p>AMG Carbon-Paket Exterieur II Hochleistungsmaterial trifft Hochleistungsfahrzeug: Die Carbon-Elemente für das Exterieur unterstreichen den Performance-Charakter Ihres Mercedes-AMG und lassen Ihr Fahrzeug noch sportlicher wirken. Die Vorzüge und Effekte des Materials passen perfekt zur AMG Philosophie.</p>		B28 2.082,50 1.750,00	●

Mercedes-AMG.

AMG Technik/AMG Performance Studio

AMG TRACK PACE

AMG TRACK PACE verwandelt Ihr AMG Fahrzeug in Ihren virtuellen Renningenieur. Mit Hilfe von Runden-, Sektor- und Beschleunigungszeiten sowie ausgewählten Live-Telemetriedaten können Sie Ihr Fahrkönnen auf abgesperrten Strecken gezielt analysieren und verbessern.



Code

256

Preis Euro
inkl. MwSt.
exkl. MwSt.

297,50
250,00

Mercedes-AMG
E 53 4MATIC+



AMG Night-Paket

Mit dem AMG Night-Paket sind ausgewählte Exterieur-Elemente in Hochglanzschwarz ausgeführt. Damit ergeben sich – je nach gewünschter Lackfarbe – entweder starke Kontraste oder fließende Übergänge. Ob aufregende Akzente oder souveräne Zurückhaltung: In beiden Fällen demonstrieren Sie Sinn für ein individuell-dynamisches Design.

Entfall wärmedämmend dunkel getöntes Glas (U50) möglich

P60

Umfänge für E-Klasse Coupé: Exterieur-Elemente in Hochglanzschwarz: Frontsplitter der AMG Frontschürze; Bordkantenzierstäbe und Fenstereinfassungen; Außenspiegelgehäuse (mit obsidianschwarz metallic in Wagenfarbe lackiert); Zierleiste der AMG Heckschürze wärmedämmend dunkel getöntes Glas ab der B-Säule; 2 runde, schwarz verchromte Doppelendrohrblenden.



1.130,50
950,00



Umfänge für E-Klasse Cabriolet: Exterieur-Elemente in Hochglanzschwarz: Frontsplitter der AMG Frontschürze; Außenspiegelgehäuse (mit obsidianschwarz metallic in Wagenfarbe lackiert); Zierleiste der AMG Heckschürze; 2 runde, schwarz verchromte Doppelendrohrblenden.



892,50
750,00



AMG spezifische Kühlerverkleidung, abgedunkelt

Die abgedunkelte AMG spezifische Kühlerverkleidung ist mehr als ein Akzent: Sie verleiht dem Frontdesign Ihres Mercedes-AMG den Feinschliff und bringt das Exterieur im Zusammenspiel mit den Elementen des AMG Night-Pakets zur Vollendung. Für eine besonders individuelle Note und einen stilgemäßen Auftritt.

Nur mit AMG Night-Paket (P60)



5U6

535,50
450,00



AMG Driver's Package

Noch mehr Sportlichkeit für Ihren Mercedes-AMG: Mit dem AMG Driver's Package wird die Begrenzung der Höchstgeschwindigkeit auf 270 km/h angehoben.



250

2.261,00
1.900,00



Mercedes-AMG.

AMG Technik/AMG Performance Studio

AMG DYNAMIC SELECT

Mit den Fahrprogrammen von AMG DYNAMIC SELECT haben Sie Ihren persönlichen Renningenieur an Bord. Je nach Situation oder Laune intensivieren Sie den sportlichen Charakter Ihres Fahrzeugs. Dabei gibt es neben den vordefinierten Setups auch individuell wählbare Kombinationen – etwa einen dynamisch ausgelegten Antrieb bei komfortablem Lenkgefühl.



Code

B59

Preis Euro
inkl. MwSt.
exkl. MwSt.

0,00

0,00

Mercedes-AMG
E 53 4MATIC+

S

AMG DYNAMIC PLUS Paket

Mit dem AMG DYNAMIC PLUS Paket sichern Sie sich ein spür- und sichtbares Plus an Sportlichkeit. Ausgewählte High-Performance-Komponenten steigern die Dynamik wirkungsvoll. Das Ergebnis ist ein Fahrerlebnis nah am Rennsport.

Umfänge des AMG DYNAMIC PLUS Pakets: Bremssättel in rot lackiert mit schwarzem „AMG“ Schriftzug (U70), AMG DYNAMIC SELECT Fahrprogramm „RACE“ mit Drift Mode und das AMG Performance Lenkrad in Leder Nappa (L6J) mit AMG Lenkradtasten (U88).

Optional mit AMG Performance Lenkrad in Leder Nappa/Mikrofaser DINAMICA (L6K) ohne Mehrpreis



P71

1.785,00

1.500,00

●

Bremssättel rot lackiert

Mit den rot lackierten Bremssätteln mit „AMG“ Schriftzug betonen Sie die Dynamik und Exklusivität Ihres Fahrzeugs zusätzlich. Die roten Bremssättel sorgen für eine optische Differenzierung und weisen auf die Leistungsfähigkeit der Bremsanlage und des Motors hin.

Enthalten in AMG DYNAMIC PLUS Paket (P71)

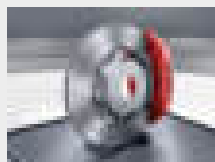

U70

0,00

0,00

○



Business-Paket.

	Code	Preis Euro inkl. MwSt. exkl. MwSt.	E 220 d	E 220 d 4MATIC	E 300 d 4MATIC	E 400 d 4MATIC	E 200	E 200 4MATIC	E 300	E 450 4MATIC	Mercedes-AMG E 53 4MATIC+
Business-Paket Enthält: MBUX High-End Paket (DN2) bestehend aus: Konnektivitäts-Paket Navigation (PBF), Verkehrszeichen-Assistent (513)*, Smartphone Integration (14U), Vorrüstung für digitale Schlüsselübergabe (20U), Widescreen Cockpit (868), Kabelloses Ladesystem für mobile Endgeräte (897), MBUX Augmented Reality für Navigation (U19); Sitzheizung für Fahrer und Beifahrer (873); Park-Paket mit Rückfahrkamera (P44) und Kraftstoffbehälter mit 66 Liter Inhalt (916).	DB3	3.213,00 2.700,00 2.784,60 2.340,00	●	●	●	●	●	●	●	●	-
Aufwählbar auf das Business-Paket sind folgende Sonderausstattungen:											
Multifunktions-Telefonie mit kabellosem Ladesystem vorne. Verbinden Sie Ihr Mobiltelefon und die Außenantenne zu einem Team – und profitieren von einem besseren Empfang. Dazu legen Sie einfach Ihr induktiv ladbares Telefon in die Auflagematte. Dann sendet eine zusätzlich verbaute, integrierte Antenne die Signale nach außen. Die Fahrzeuglautsprecher übernehmen die Sprachausgabe. Telefonate laufen nach wie vor über das Telefon – nur die Sprachausgabe wird vom Fahrzeug übernommen. Die Multifunktions-Telefonie integriert keinen WLAN-Hotspot. Dieser wird aber je nach Baureihe mit der serienmäßigen Telematik bzw. als Sonderausstattung zugesteuert Informationen zu kompatiblen Mobiltelefonen erhalten Sie unter: www.mercedes-benz.com/connect/ Nicht mit Aschenbechereinsätze vorn und hinten in den Ablagefächern sowie Zigarettenanzünder vorn (301)	899	345,10 290,00	●	●	●	●	●	●	●	●	●
Park-Paket mit 360°-Kamera* Optimaler Park-Service an Bord. Der Aktive Park-Assistent mit 360°-Kamera erleichtert Ihnen sowohl die Parkplatzsuche als auch das Ein- und Ausparken. Dabei haben Sie die Wahl: dank Rundumsicht souverän selbst parken – oder stressfreier parken lassen. Nur mit Spiegel-Paket (P49)	P47	547,40 460,00	●	●	●	●	●	●	●	●	●

* Unsere Fahrerassistenz- und Sicherheitssysteme sind Hilfsmittel und entbinden Sie nicht von Ihrer Verantwortung als Fahrer. Beachten Sie die Hinweise in der Betriebsanleitung und die dort beschriebenen Systemgrenzen.

● lieferbar gegen Mehrpreis ○ als Sonderausstattung ohne Mehrpreis lieferbar S Serienausstattung – nicht lieferbar Abbildungen können Sonderausstattungen beinhalten.

Business-Paket.

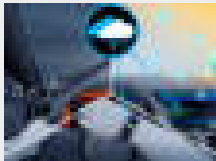
		Code	Preis Euro inkl. MwSt. exkl. MwSt.	E 220 d	E 220 d 4MATIC	E 300 d 4MATIC	E 400 d 4MATIC	E 200	E 200 4MATIC	E 300	E 450 4MATIC	Mercedes-AMG E 53 4MATIC+
<p>Sitzklimatisierung für Fahrer und Beifahrer mit Sitzheizung. Die Sitzklimatisierung für Fahrer und Beifahrer beinhaltet Sitzheizung und Sitzbelüftung – für ein ganzjährig ideales Sitzklima. An heißen Tagen bieten sie Ihnen dank kühlender Belüftung eine angenehm erfrischende Temperatur. An kalten Tagen wiederum strahlen Sitzkissen und Rückenlehne wohlige Wärme aus. Enthalten in ENERGIZING Paket Plus(PBR) Nicht mit Polster Ledernachbildung ARTICO/Mikrofaser DINAMICA schwarz (601) oder Sitzheizung für Fahrer und Beifahrer (873) Für Mercedes-AMG E 53: Nicht mit Polster Ledernachbildung ARTICO/Mikrofaser DINAMICA schwarz (651)</p>		401	916,30 770,00 487,90 410,00	●	●	●	●	●	●	●	●	-
<p>ENERGIZING Paket mit bis zu 5 ENERGIZING Komfortprogrammen und ENERGIZING COACH; beinhaltet Sitzheizung für Fahrer und Beifahrer, AIR-BALANCE Paket und Ambientebeleuchtung. Komfort für alle Sinne: Dieses Paket bündelt besondere Ausstattungen mit innovativer Intelligenz. Ihr Mercedes kann Sie gezielt vitalisieren – für längere Leistungsfähigkeit am Steuer und eine angenehme Fahrt. Mit bis zu fünf Komfortprogrammen und Extras wie der Sitzheizung für Fahrer und Beifahrer. Enthält Sitzheizung für Fahrer und Beifahrer (873), AIR-BALANCE Paket (P21) und Ambientebeleuchtung (891) Nur mit MBUX High-End Paket (DN2) Nicht mit ENERGIZING Paket Plus (PBR)</p>		PBP	636,65 535,00	●	●	●	●	●	●	●	●	●
<p>ENERGIZING Paket Plus mit bis zu 8 ENERGIZING Komfortprogrammen und ENERGIZING COACH; beinhaltet Multikontursitze für Fahrer und Beifahrer, Sitzklimatisierung für Fahrer und Beifahrer, Wärme-Komfort-Paket, AIR-BALANCE Paket und Ambientebeleuchtung. Komfort für alle Sinne auf höchstem Niveau: Dieses Paket bündelt ein Maximum an Premium-Ausstattungen mit innovativer Intelligenz. Ihr Mercedes kann Sie gezielt vitalisieren und verwöhnen – für längere Leistungsfähigkeit am Steuer und eine überaus angenehme Fahrt. Mit bis zu acht Komfortprogrammen und exklusiven Extras wie den Multikontursitzen. Enthält Sitzklimatisierung für Fahrer und Beifahrer (401), Ambientebeleuchtung (891), AIR-BALANCE Paket (P21), Wärme-Komfort-Paket (P68) und Multikontursitze für Fahrer und Beifahrer (399) Nur mit Memory-Paket (275), Spiegel-Paket (P49) und MBUX High-End Paket (DN2) Nicht mit ENERGIZING Paket (PBP)</p>		PBR	3.587,85 3.015,00	●	●	●	●	●	●	●	●	●

Serien- und Sonderausstattung.







Exterieur	41
Licht und Sicht	41
Schließsysteme	41
Scheiben und Spiegel	43
Offen fahren	44
Dachsysteme	46
Anbauteile	46
Räder	46
Winterkomplettäder (zusätzlich)	47
Interieur	48
Sitze	50
Koffer- und Laderaum	51
Fußraum	52
Klimatisierung	52
Ablagen	53
Sicherheit und Assistenzsysteme	54
Parken und Rangieren	57
Infotainment, Navigation und Kommunikation	59
Technik	65
Antrieb	65
Fahrwerk	66

Serien- und Sonderausstattung.





Exterieur

Licht und Sicht

	Code	Preis Euro inkl. MwSt. exkl. MwSt.	E 220 d	E 220 d 4MATIC	E 300 d 4MATIC	E 400 d 4MATIC	E 200	E 200 4MATIC	E 300	E 450 4MATIC	Mercedes-AMG E 53 4MATIC+
LED High Performance-Scheinwerfer Mehr Sicherheit bei Nacht und eine unverwechselbare, markante Optik bieten die LED High Performance-Scheinwerfer. Dank LED-Technik leuchten sie die Fahrbahn besser aus als konventionelle Scheinwerfer – bei niedrigerem Energieverbrauch. Die adaptiven Heckleuchten in LED-Technik passen ihre Lichtintensität an die Umgebungsbedingungen an.		632	0,00 0,00	S	S	S	S	S	S	S	S
Adaptiver Fernlicht-Assistent Sie aktivieren das System mit einem Bedienvorgang und nutzen dann den Vorteil der hohen Leuchtweite. Immer wenn der Adaptive Fernlicht-Assistent keine Fahrzeuge voraus oder Gegenverkehr registriert, schaltet er das Fernlicht zu. So können Sie die Fahrbahn oder Gefahren besser erkennen. Und: Sie müssen nicht ständig selbst zum Abblendlicht wechseln. Nur mit LED High Performance-Scheinwerfer (632)		608	214,20 180,00	●	●	●	●	●	●	●	●
MULTIBEAM LED mit Adaptivem Fernlicht-Assistenten Plus und ULTRA RANGE Fernlicht. Auf der Autobahn, auf Landstraßen oder im Stadtverkehr: Die adaptiven MULTIBEAM LED Scheinwerfer leuchten dank intelligenter Lichtfunktionen die Fahrbahn für Sie situationsgerecht aus und ermöglichen so eine hervorragende Sicht. Denn die Scheinwerfer reagieren mithilfe der einzeln steuerbaren LEDs auf die aktuelle Verkehrssituation. Elemente: 84 individuell steuerbare Hochleistungs-LEDs pro MULTIBEAM LED Modul; Abblendlicht und Fernlicht mit LED-Projektionstechnik; Adaptiver Fernlicht-Assistent Plus kann entgegenkommende oder vorausfahrende Fahrzeuge mit höchster Präzision aus dem Lichtkegel ausschneiden; ULTRA RANGE Fernlicht mit nahezu gesetzlich maximal zulässiger Leuchtweite; Aktives Kurvenlicht mit vorausschauender Steuerung; Erweitertes Nebellicht, Abbiegelicht, Landstraßenlicht, Citylicht, Schlechtwetterlicht und Autobahnlicht mit jeweils für die Fahrsituation optimierter Ausleuchtung der Fahrbahn; Abbiegelicht mit Kreisverkehr- und Kreuzungsfunktion; Adaptive Voll-LED-Heckleuchten mit automatischer Anpassung der Lichtintensität an die Umgebung.		P35	1.547,00 1.300,00	●	●	●	●	●	●	●	●
KEYLESS-GO Start-Funktion Starten Sie Ihr Fahrzeug einfach auf Knopfdruck – ganz ohne den Schlüssel ins Zündschloss zu stecken. Dank der serienmäßigen KEYLESS-GO Start-Funktion reicht es aus, wenn Sie Ihren Schlüssel im Innenraum bei sich tragen. Das spart Zeit und Sie können Ihre Fahrt sofort beginnen.		893	0,00 0,00	S	S	S	S	S	S	S	S

Serien- und Sonderausstattung.

Exterieur Schließsysteme

	Code	Preis Euro inkl. MwSt. exkl. MwSt.	E 220 d	E 220 d 4MATIC	E 300 d 4MATIC	E 400 d 4MATIC	E 200	E 200 4MATIC	E 300	E 450 4MATIC	Mercedes-AMG E 53 4MATIC+
KEYLESS-GO Mit KEYLESS-GO hat die lästige Schlüsselsuche ein Ende. Denn Ihr Schlüssel wird bereits erkannt, wenn Sie diesen in nächster Nähe zum Fahrzeug und im Innenraum bei sich tragen: Alle Türen lassen sich dann allein durch Berühren des Türgriffes öffnen und verriegeln. 	889	833,00 700,00	●	●	●	●	●	●	●	●	●
KEYLESS-GO Komfort-Paket Maximaler Komfort für Ihren automobilen Alltag: Mit dem KEYLESS-GO Komfort-Paket können Sie Ihr Fahrzeug starten und verriegeln, indem Sie Ihren Schlüssel schlicht und einfach bei sich tragen. Die Funktion HANDS-FREE ACCESS ermöglicht ein berührungsloses und vollautomatisches Öffnen und Schließen des Kofferraumdeckels. Enthält bei E-Klasse Coupé HANDS-FREE ACCESS (871), Kofferraumdeckel-Komfortschließung (881) und KEYLESS-GO (889) Enthält bei E-Klasse Cabriolet HANDS-FREE ACCESS (871) und KEYLESS-GO (889) 	P17	1.439,90 1.210,00	●	●	●	●	●	●	●	●	●
HANDS-FREE ACCESS Laden Sie mit HANDS-FREE ACCESS entspannt und stressfrei ein: Der Kofferraumdeckel öffnet berührungslos. Dazu erkennt der Sensorbereich unter dem hinteren Stoßfänger eine Kickbewegung Ihres Fußes. Das ist besonders hilfreich, wenn Sie schwer bepackt vom Einkaufen kommen. Nur mit KEYLESS-GO Komfort-Paket (P17) 	871	0,00 0,00	○	○	○	○	○	○	○	○	○
Servoschließen So hört und fühlt sich Qualität an: Das Servoschließen zieht Ihre Türen sanft und nahezu geräuschlos ins Schloss. Sie müssen die Türen dazu nur bis zum ersten Einrasten schließen – den Rest übernimmt Ihr Fahrzeug für Sie. 	883	327,25 275,00	●	●	●	●	●	●	●	●	●
Kofferraumdeckelkomfortschließung Komfortable Bedienung auf Knopfdruck: Sie öffnen und schließen den Kofferraumdeckel ganz einfach durch Betätigung einer Taste in der Fahrertür, am Kofferraumdeckel oder am Fahrzeugschlüssel. Das erleichtert Ihnen das Be- und Entladen des Kofferraums. Nur für E-Klasse Coupé Nur mit KEYLESS-GO Komfort-Paket (P17) 	881	0,00 0,00	○	○	○	○	○	○	○	○	○

Serien- und Sonderausstattung.

Exterieur Schließsysteme

GUARD 360° Fahrzeugschutz Plus

Der GUARD 360° Fahrzeugschutz Plus bietet eine Rundum-Überwachung des Fahrzeugumfelds. Dank Einbruch- und Diebstahlwarnanlage sowie Notfall-Schlüsseldeaktivierung können Sie schnell handeln. Unterwegs benachrichtigt Sie die Kollisionserkennung per App. Zudem erhöht der Dienst Hilfe bei Fahrzeugdiebstahl die Chance, Ihr Eigentum wiederzubeschaffen.

Der Innenraumschutz kann per Multimediasystem bei ausgeschalteter Zündung deaktiviert werden. Der Abschleppschutz ist nach dem Abschließen des Fahrzeugs über den elektronischen Schlüssel automatisch aktiv.

Für die Nutzung der Dienste ist eine Registrierung im Mercedes me Portal sowie die Zustimmung zu den Nutzungsbedingungen für die Mercedes me connect Dienste notwendig. Zusätzlich muss das jeweilige Fahrzeug mit dem Benutzerkonto verknüpft sein. Nach Ablauf der initialen Laufzeit können die Dienste kostenpflichtig verlängert werden. Die erstmalige Aktivierung der Dienste ist innerhalb von 1 Jahr ab Erstzulassung oder Inbetriebnahme durch den Kunden möglich, je nachdem was zuerst erfolgt

Für Cabriolet: Nicht mit Wärme-Komfort-Paket (P68) und ENERGIZING Paket Plus (PBR)

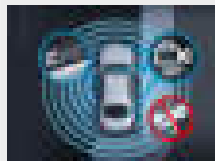

Code	Preis Euro inkl. MwSt. exkl. MwSt.	E 220 d	E 220 d 4MATIC	E 300 d 4MATIC	E 400 d 4MATIC	E 200	E 200 4MATIC	E 300	E 450 4MATIC	Mercedes-AMG E 53 4MATIC+
P82	797,30 670,00	●	●	●	●	●	●	●	●	●
		S	S	S	S	S	S	S	S	S
874	357,00 300,00	●	●	●	●	●	●	●	●	●
P49	654,50 550,00	●	●	●	●	●	●	●	●	●

Scheiben und Spiegel

Scheibenwischer mit Regensensor

mit 2 Sensitivitätsstufen. Der elektronisch gesteuerte Regensensor macht das Fahren bei ungünstiger Witterung entspannter. Das System erkennt, ob die Scheibe benetzt ist und sorgt bei aktiviertem Intervallwischen je nach Niederschlag automatisch mithilfe von 2 Sensitivitätsstufen für die passende Wischfrequenz der Scheibenwischer.



MAGIC VISION CONTROL

inklusive beheizter Wischerblätter. Mehr Sicht, mehr Sicherheit: Das innovative System MAGIC VISION CONTROL sorgt für den perfekten Durchblick – auch während des Wischvorgangs. Zum Einsatz kommen intelligente beheizte Wasserführungen in den Scheibenwischern. Diese sprühen die Reinigungsflüssigkeit direkt vor den Wischblättern auf die Scheibe – eben dorthin, wo sie benötigt wird.



Spiegel-Paket

Das Spiegel-Paket kombiniert einige praktikable Funktionen für Ihren automobilen Alltag: Elektrisch anklappbare Außenspiegel schützen Ihr Fahrzeug beim Parken vor ärgerlichen Beschädigungen, der absenkende rechte Außenspiegel erleichtert das Einparken und die automatische Abblendfunktion schont Ihre Augen.



Serien- und Sonderausstattung.

Exterieur

Scheiben und Spiegel

Wärmedämmend dunkel getöntes Glas

Mit der dunklen Tönung der hinteren Seitenfenster sowie der Heckscheibe unterstreichen Sie den sportlichen und individuellen Eindruck. Gleichzeitig schützt das die Fondpassagiere und den Innenraum vor neugierigen Blicken und direkter Sonneneinstrahlung.

Nur für E-Klasse Coupé

Enthalten in Night-Paket (P55) und AMG Night-Paket (P60)

Nicht mit Sonnenrollo elektrisch für Heckscheibe (540)



Code

Preis Euro
inkl. MwSt.
exkl. MwSt.

E 220 d

E 220 d 4MATIC

E 300 d 4MATIC

E 400 d 4MATIC

E 200

E 200 4MATIC

E 300

E 450 4MATIC

Mercedes-AMG
E 53 4MATIC+

840 464,10
390,00

●

●

●

●

●

●

●

●

●

Sonnenblende ausziehbar

Schützen Sie sich mit einem Handgriff vor störender Sonneneinstrahlung. Die ausziehbaren und seitlich schwenkbaren Sonnenblenden für Fahrer und Beifahrer lassen sich leicht einstellen – je nachdem, ob irritierendes Licht von vorne oder von der Seite einfällt. In die Innenseiten ist jeweils ein Kosmetikspiegel mit LED-Beleuchtung integriert.

Enthalten in MANUFAKTUR Innenhimmel Mikrofaser DINAMICA schwarz (61U) oder MANUFAKTUR Innenhimmel Mikrofaser DINAMICA macchiato beige (65U)



543 113,05
95,00

●

●

●

●

●

●

●

●

●

Sonnenrollo elektrisch für Heckscheibe

Das elektrisch aus- und einfahrbare Sonnenrollo für die Heckscheibe schützt die Fondpassagiere vor neugierigen Blicken und direkter Sonneneinstrahlung. Gleichzeitig trägt es dazu bei, eine Aufheizung des Innenraums zu reduzieren. Die Durchsicht nach hinten bleibt weiterhin erhalten.

Nur für E-Klasse Coupé

Nicht mit Wärmedämmend dunkel getöntes Glas (840)

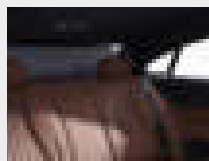

540 458,15
385,00

●

●

●

●

●

●

●

●

●

Offen fahren - E-Klasse Cabriolet

Stoffverdeck schwarz

Das Leichtbau-Stoffverdeck in Schwarz ist optisch ein Schmuckstück mit hoher Wertanmutung. In seinen praktischen Eigenschaften erfüllt es Ihre höchsten Erwartungen an Klima-, Geräusch- und Bedienkomfort. Sie öffnen oder schließen es bei bis zu 50 km/h auch während der Fahrt. Ein vollautomatischer Vorgang, der kaum 20 Sekunden dauert.



740 0,00
0,00

S

S

S

S

S

S

S

S

S

Stoffverdeck dunkelbraun

Das Leichtbau-Stoffverdeck in Dunkelbraun ist optisch ein Schmuckstück mit hoher Wertanmutung. In seinen praktischen Eigenschaften erfüllt es Ihre höchsten Erwartungen an Klima-, Geräusch- und Bedienkomfort. Sie öffnen oder schließen es bei bis zu 50 km/h auch während der Fahrt. Ein vollautomatischer Vorgang, der kaum 20 Sekunden dauert.



741 238,00
200,00

●

●

●

●

●

●

●





●

●

Serien- und Sonderausstattung.

Exterieur

Offen fahren - E-Klasse Cabriolet

	Code	Preis Euro inkl. MwSt. exkl. MwSt.	E 220 d	E 220 d 4MATIC	E 300 d 4MATIC	E 400 d 4MATIC	E 200	E 200 4MATIC	E 300	E 450 4MATIC	Mercedes-AMG E 53 4MATIC+
Stoffverdeck dunkelblau Das Leichtbau-Stoffverdeck in Dunkelblau ist optisch ein Schmuckstück mit hoher Wertanmutung. In seinen praktischen Eigenschaften erfüllt es Ihre höchsten Erwartungen an Klima-, Geräusch- und Bedienkomfort. Sie öffnen oder schließen es bei bis zu 50 km/h auch während der Fahrt. Ein vollautomatischer Vorgang, der kaum 20 Sekunden dauert.		744	238,00 200,00	●	●	●	●	●	●	●	●
Stoffverdeck dunkelrot Das Leichtbau-Stoffverdeck in Dunkelrot ist optisch ein Schmuckstück mit hoher Wertanmutung. In seinen praktischen Eigenschaften erfüllt es Ihre höchsten Erwartungen an Klima-, Geräusch- und Bedienkomfort. Sie öffnen oder schließen es bei bis zu 50 km/h auch während der Fahrt. Ein vollautomatischer Vorgang, der kaum 20 Sekunden dauert.		746	238,00 200,00	●	●	●	●	●	●	●	●
Windschott faltbar inklusive Schutzhülle zur Montage hinter den Vordersitzen. Weniger Zugluft im Innenraum, mehr Reisekomfort im Cabriolet auch bei höheren Geschwindigkeiten. Wenn Sie das Windschott über den Fondsitzen montieren, reduziert das die Luftströmung für Fahrer und Beifahrer deutlich. Bei Nichtbedarf falten Sie das Windschott zusammen und transportieren es in einer eleganten Schutzhülle.		285	380,80 320,00	●	●	●	●	●	●	●	●
AIRCAP Das automatische Windschottsystem AIRCAP ist eine von Mercedes-Benz entwickelte Innovation zur Zugluftreduzierung. Nach Betätigung des AIRCAP Schalters lenken eine Windlamelle und ein Windschott den Luftstrom und führen die Zugluft über den Innenraum hinaus. Das reduziert spürbar Verwirbelungen. Für vollen Cabriolet-Komfort auf allen vier Plätzen. Enthalten in Cabriolet Komfort-Paket (P50)		288	821,10 690,00	●	●	●	●	●	●	●	●
Cabriolet Komfort-Paket inklusive Kopfraumheizung AIRSCARF, automatischen Windschottsystem AIRCAP und voll-automatischer Restkofferraum-Abtrennung. Verlängern Sie die Cabriolet-Saison auf das ganze Jahr: Genießen Sie jederzeit optimalen Komfort beim Offenfahren und erleben die Jahreszeiten. Mit der Kopfraumheizung AIRSCARF, dem Windschottsystem AIRCAP und der automatischen Restkofferraum-Abtrennung bündelt das Paket intelligente Ausstattungen, die sich perfekt ergänzen und rundum verwöhnen. Nur mit Sitzheizung für Fahrer und Beifahrer (873) oder Sitzklimatisierung für Fahrer und Beifahrer (401) Enthält AIRCAP (288), AIRSCARF (403) und Automatische Restkofferraum-Abtrennung (6U3)		P50	1.368,50 1.150,00	●	●	●	●	●	●	●	●

Serien- und Sonderausstattung.

Exterieur

Dachsysteme

Panorama-Schiebedach

elektrisch in Glasausführung mit Komfort- und automatischer Regenschließung, elektrischem Sonnenrollo, Einklemmschutz sowie PRE-SAFE® Schließfunktion. Ob geöffnet oder geschlossen: Mit dem Panorama-Schiebedach erleben Sie ein faszinierendes Freiheitsgefühl und genießen im Innenraum ein angenehm helles Ambiente. Auch von außen betrachtet hat das großzügige Schiebedach eine einzigartige Wirkung, denn es verleiht dem Exterieur Leichtigkeit und Exklusivität.

Nur für E-Klasse Coupé



Code

Preis Euro
inkl. MwSt.
exkl. MwSt.

E 220 d

E 220 d 4MATIC

E 300 d 4MATIC

E 400 d 4MATIC

E 200

E 200 4MATIC

E 300

E 450 4MATIC

Mercedes-AMG
E 53 4MATIC+

413

1.689,80
1.420,00

●

●

●

●

●

●

●

●

●

Anbauteile

Wegfall Typkennzeichen auf Kofferraumdeckel



260

0,00
0,00

○

○

○

○

○

○

○

○

○

Räder

Reifendruckkontrolle

Das System überwacht für Sie den Reifendruck und warnt bei einem Druckabfall. Dadurch können Sie schneller auf diese Gefahrensituation reagieren. Ein zu niedriger Reifendruck kann auch den Bremsweg verlängern. Wenn Sie die Kontrolle darauf hinweist, sollten Sie schnell Luft nachfüllen. Ein korrekter Reifendruck erhöht außerdem die Laufleistung.



475

0,00
0,00

S

S

S

S

S

S

S

S

S

TIREFIT

mit Reifenfüllkompressor. Als schnelle Übergangslösung bei einem Reifendefekt ermöglicht das Reifendichtmittel TIREFIT die Weiterfahrt bis zur nächsten Werkstatt. Es wird mit Hilfe des im Kofferraum platzierten Reifenfüllkompressors in den platten Reifen gefüllt und dichtet Löcher im Reifen ab.

Nicht mit Reifen mit Notlaufeigenschaften (R66)



B51

59,50
50,00

●

●

●

●

●

●

●

●

●

Sportreifen

Ein Mehrwert für dynamische Fahrer. Die Sportreifen optimieren die Bodenhaftung und verbessern die Lenkpräzision.

Nur mit Leichtmetallrädern RSW, RZ1 oder RRD

Nicht mit Reifen mit Notlaufeigenschaften (R66)



R03

0,00
0,00

○

○

○

○

○

○

○

○

-

Serien- und Sonderausstattung.

Exterieur Räder

Winterreifen M+S 4-fach

anstelle Sommerreifen. Bei winterlichen Straßenverhältnissen bieten Ihnen Winterreifen spürbar mehr Fahrsicherheit. Die anstelle der Sommerreifen werksseitig montierten M+S-Winterreifen erhöhen Traktion und Seitenführung bei winterlichen Bedingungen und können den Bremsweg auf Matsch, Eis und Schnee deutlich verkürzen.

Nur als Rundum-Bereifung erhältlich

Nicht mit 50,8 cm (20") AMG Leichtmetallräder im Vielspeichen-Design (RVQ) oder 50,8 cm (20") AMG Leichtmetallräder im Vielspeichen-Design (RVR)



Code

Preis Euro
inkl. MwSt.
exkl. MwSt.

E 220 d

E 220 d 4MATIC

E 300 d 4MATIC

E 400 d 4MATIC

E 200

E 200 4MATIC

E 300

E 450 4MATIC

Mercedes-AMG
E 53 4MATIC+

645

232,05
195,00

●

●

●

●

●

●

●

●

-

Reifen mit Notlaufeigenschaften

Blieben Sie auch bei Druckverlust in einem oder mehreren Reifen mobil. Dank der verstärkten Seitenwände Ihrer Reifen können Sie Gefahrenzonen wie Tunnel oder Autobahnen sicher verlassen und die nächste Werkstatt ansteuern. Je nach Beladung sind bis zu 80 Kilometer mit maximal 80 km/h möglich.

Für 19"-Leichtmetallräder aufwählbar ohne Mehrpreis

Nicht mit Tirefit (B51)



R66

333,20
280,00

●

●

●

●

●

●

●

●

S

Mit Winterkomplettrad 3R6

0,00
0,00

○

○

○

○

○

○

○

○

-

Winterkompletträder (zusätzlich)

Winter-Kompletträder M+S 4-fach

48,3 cm (19") Leichtmetallräder im 10-Speichen-Design tremolitgrau lackiert und glanzgedreht
245/40 R 19 auf 8 J x 19 ET 43

Höchstgeschwindigkeit 240 km/h

Nur mit Reifen mit Notlaufeigenschaften (R66)

Mit Winterräder ab Werk montiert (651) oder Sommerräder ab Werk montiert (652)

Die zentrale Verwahrung bis zum ersten Kundenabruf ist im Preis enthalten. Dies gilt für maximal neun Monate.



3R6

3.510,50
2.950,00

●

●

●

●

●

●

●

●

-

Winter-Kompletträder M+S 4-fach

48,3 cm (19") AMG Leichtmetallräder im 5-Doppelspeichen-Design aerodynamisch optimiert, tantalgrau lackiert und glanzgedreht
VA 245/40 R 19 auf 8 J x 19 ET 43, HA 275/35 R 19 auf 9 J x 19 ET 49

Höchstgeschwindigkeit 240 km/h

Mit Winterräder ab Werk montiert (651) oder Sommerräder ab Werk montiert (652)

Die zentrale Verwahrung bis zum ersten Kundenabruf ist im Preis enthalten. Dies gilt für maximal neun Monate.

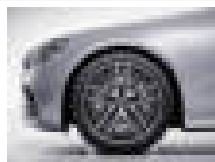

9R2

4.165,00
3.500,00

-

-

-

-

-

-

-

-

●

● lieferbar gegen Mehrpreis

○ als Sonderausstattung ohne Mehrpreis lieferbar

S Serienausstattung

- nicht lieferbar

Abbildungen können Sonderausstattungen beinhalten.

Serien- und Sonderausstattung.

Interieur

	Code	Preis Euro inkl. MwSt. exkl. MwSt.	E 220 d	E 220 d 4MATIC	E 300 d 4MATIC	E 400 d 4MATIC	E 200	E 200 4MATIC	E 300	E 450 4MATIC	Mercedes-AMG E 53 4MATIC+
Ambientebeleuchtung mit 64 Farben und 3 Farbzonen. Inszenieren Sie das Interieur ganz nach Ihrer persönlichen Vorliebe oder aktuellen Stimmung. Aus den 64 Farben der Ambientebeleuchtung entstehen faszinierende Farbwelten, die sich dynamisch abwechseln oder mehrere Bereiche in verschiedenen Farben beleuchten.	891	0,00 0,00	S	S	S	S	S	S	S	S	S
Instrumententafel und Bordkanten der Türen in Leder Nappa Die Instrumententafel und die Bordkanten aus hochwertigem Leder Nappa verleihen dem Interieur Ihres Mercedes-Benz ein Mehr an Exklusivität. Weitere besondere Akzente setzen zudem die dekorativen Ziernähte. Nur mit Polster 811, 815, 825, 851, 861, 884, 887	U38	833,00 700,00	●	●	●	●	●	●	●	●	●
ENERGIZING Paket mit bis zu 5 ENERGIZING Komfortprogrammen und ENERGIZING COACH; beinhaltet Sitzheizung für Fahrer und Beifahrer, AIR-BALANCE Paket und Ambientebeleuchtung. Komfort für alle Sinne: Dieses Paket bündelt besondere Ausstattungen mit innovativer Intelligenz. Ihr Mercedes kann Sie gezielt vitalisieren – für längere Leistungsfähigkeit am Steuer und eine angenehme Fahrt. Mit bis zu fünf Komfortprogrammen und Extras wie der Sitzheizung für Fahrer und Beifahrer. Enthält Sitzheizung für Fahrer und Beifahrer (873), AIR-BALANCE Paket (P21) und Ambientebeleuchtung (891) Nur mit MBUX High-End Paket (DN2) Nicht mit ENERGIZING Paket Plus (PBR)	PBP	1.529,15 1.285,00 636,65 535,00	●	●	●	●	●	●	●	●	-
Mit Business-Paket (DB3)		636,65 535,00	●	●	●	●	●	●	●	●	●

Serien- und Sonderausstattung.

Interieur Sitze

	Code	Preis Euro inkl. MwSt. exkl. MwSt.	E 220 d	E 220 d 4MATIC	E 300 d 4MATIC	E 400 d 4MATIC	E 200	E 200 4MATIC	E 300	E 450 4MATIC	Mercedes-AMG E 53 4MATIC+
Sitzkomfort-Paket Wer entspannt sitzt, kommt entspannter an: Mit dem Sitzkomfort-Paket finden Sie schnell eine ergonomische Sitzposition, die perfekt auf Ihre individuellen Bedürfnisse zugeschnitten ist. Es bündelt vielfältige elektrische und manuelle Einstellmöglichkeiten für die Vordersitze. Enthält 4-Wege-Lordosenstütze (U22) Nicht mit Memory Paket (275)	P65	0,00 0,00	S	S	S	S	S	S	S	S	S
Multikontursitze für Fahrer und Beifahrer Maßgeschneidert und verwöhnend: Diese Sitze vereinen zahlreiche Einstelloptionen mit exklusiven Wohlfühl-Extras. Ergonomische Details ermöglichen eine perfekt passende Sitzposition: Aufblasbare Seitenkissen sorgen für intensiven Seitenhalt. Angenehme Massageeffekte verwandeln jede Fahrt in einen Genuss. Enthalten in ENERGIZING Paket Plus (PBR) Nur mit Sitzkomfort-Paket (P65) oder Memory-Paket (275) Nicht mit Polster Ledernachbildung ARTICO/Mikrofaser DINAMICA AMG schwarz (651)	399	1.130,50 950,00	●	●	●	●	●	●	●	●	●
Memory-Paket Mit dem Memory-Paket können Sie bis zu 3 verschiedene Sitzpositionen speichern und komfortabel auswählen. Wenn das Fahrzeug von mehreren Fahrern genutzt wird und sich die Sitzeinstellung häufig ändert, ist die Funktion besonders praktisch. Neben der Position der Vordersitze werden auch die Stellungen von Lenksäule und Außenspiegeln gespeichert. Enthält 4-Wege-Lordosenstütze (U22) Nur mit Spiegel-Paket (P49) Nicht mit Sitzkomfort-Paket (P65)	275	1.213,80 1.020,00	●	●	●	●	●	●	●	●	●
Sitzheizung für Fahrer und Beifahrer Wohlige Wärme und somit hoher Sitz- und Reisekomfort. Bei kühlerem Wetter oder nach Ihrem persönlichen Wunsch bringt die Sitzheizung die Sitzflächen und -lehnen schnell auf angenehme Temperatur. Die Intensität lässt sich in drei Stufen anwählen. Intelligent und komfortabel: Die Sitzheizung schaltet sich automatisch zurück. Enthalten in Business-Paket (DB3), Sitzklimatisierung für Fahrer und Beifahrer (401), Wärme-Komfort-Paket (P68), ENERGIZING Paket (PBP) und ENERGIZING Pakte Plus (PBR)	873	428,40 360,00	●	●	●	●	●	●	●	●	S

Serien- und Sonderausstattung.

Interieur Sitze

	Code	Preis Euro inkl. MwSt. exkl. MwSt.	E 220 d	E 220 d 4MATIC	E 300 d 4MATIC	E 400 d 4MATIC	E 200	E 200 4MATIC	E 300	E 450 4MATIC	Mercedes-AMG E 53 4MATIC+
Sitzklimatisierung für Fahrer und Beifahrer Die Sitzklimatisierung für Fahrer und Beifahrer beinhaltet Sitzheizung und Sitzbelüftung – für ein ganzjährig ideales Sitzklima. An heißen Tagen bieten sie Ihnen dank kühlender Belüftung eine angenehm erfrischende Temperatur. An kalten Tagen wiederum strahlen Sitzkissen und Rückenlehne wohlige Wärme aus. Enthalten in ENERGIZING Paket Plus (PBR) Nicht mit Polster Ledernachbildung ARTICO/Mikrofaser DINAMICA schwarz (601) oder Sitzheizung für Fahrer und Beifahrer (873) Für Mercedes-AMG E 53: Nicht mit Polster Ledernachbildung ARTICO/Mikrofaser DINAMICA schwarz (651)	401	1.344,70 1.130,00 916,30 770,00	●	●	●	●	●	●	●	●	-
Mit Wärme-Komfort-Paket (P68) oder ENERGIZING Paket (PBP)		916,30 770,00	●	●	●	●	●	●	●	●	●
Mit Business-Paket (DB3)		916,30 770,00 487,90 410,00	●	●	●	●	●	●	●	●	-
AIRSCARF Kopfraumheizung für Fahrer und Beifahrer. Ihre Komfortfunktion für die kälteren Tage im Jahr. Über Luftauslässe in den Kopfstützen wärmt Ihnen die AIRSCARF Kopfraumheizung Hals und Nacken – wie ein unsichtbarer Schal. So kommen Sie auch bei niedrigeren Temperaturen entspannt und ohne zu frieren an Ihr Ziel. Enthalten in Cabriolet Komfort-Paket (P50) Nur mit Sitzheizung für Fahrer und Beifahrer (873) oder Sitzklimatisierung für Fahrer und Beifahrer (401)	403	547,40 460,00	●	●	●	●	●	●	●	●	●
MANUFAKTUR Sicherheitsgurte rot Die exklusive Sportlichkeit des Interieurs wird durch die roten Sicherheitsgurte nochmals akzentuiert. Nur mit Polster 211, 601, 651, 811, 851, 887 oder 888	Y05	357,00 300,00	●	●	●	●	●	●	●	●	○
Automatische Restkofferraum-Abtrennung Spontan und bequem: Mit der automatischen Restkofferraum-Abtrennung spielt es keine Rolle mehr, in welcher Position sich die Abtrennung befindet – wenn genügend Platz vorhanden ist, fährt sie automatisch nach unten und erlaubt das Öffnen des Verdeckes. So können Sie auch dann offenfahren, wenn Sie vor der Fahrt nicht an die Abdeckung gedacht haben. Enthalten in Cabriolet Komfort-Paket (P50) Nur für E-Klasse Cabriolet	6U3	0,00 0,00	○	○	○	○	○	○	○	○	○

Serien- und Sonderausstattung.

Interieur Fußraum

AMG Fußmatten

Die eleganten schwarzen Fußmatten mit AMG Schriftzug fügen sich harmonisch in das Interieur-Design ein und schützen den Fußraum effektiv vor Verschmutzungen. Sie können die AMG Fußmatten bei Bedarf im Handumdrehen herausnehmen, saugen oder reinigen.



Code

Preis Euro
inkl. MwSt.
exkl. MwSt.

E 220 d

E 220 d 4MATIC

E 300 d 4MATIC

E 400 d 4MATIC

E 200

E 200 4MATIC

E 300

E 450 4MATIC

Mercedes-AMG
E 53 4MATIC+

U26

0,00
0,00

S

S

S

S

S

S

S

S

S

Einstiegsleisten mit „Mercedes-Benz“ Schriftzug, beleuchtet

Selbst der Ein- oder Ausstieg wird zum Erlebnis. Dafür sind die hochwertigen Edelstahl-Leisten mit einem markanten „Mercedes-Benz“-Schriftzug beleuchtet. Das zeigt: Sie legen Wert auf modernen Luxus.

Für Mercedes-AMG: AMG Einstiegsleisten mit „AMG“ Schriftzug, beleuchtet

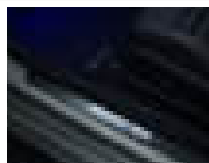

U25

202,30
170,00

●

●

●

●

●

●

●

●

●

Klimatisierung

Klimatisierungsautomatik THERMATIC

Individuellen Klimakomfort auf den vorderen Plätzen bietet die Klimatisierungsautomatik THERMATIC mit 2 Klimazonen: Fahrer und Beifahrer können die Temperatur separat für ihre Seite einstellen. Diese wird dank der Klimatisierungsautomatik und dem feinfühligem Sensorsystem konstant gehalten – ganz ohne manuelles Nachregulieren.



580

0,00
0,00

S

S

S

S

S

S

S

S

S

Klimatisierungsautomatik THERMOTRONIC

Die Klimatisierungsautomatik THERMOTRONIC mit 3 Klimazonen und 3 Klimastilen ermöglicht ein individuelles Wohlfühlklima an Bord. Fahrer und Beifahrer können Temperatur, Luftverteilung und Klimastil jeweils nach ihren persönlichen Bedürfnissen bestimmen. Die dritte Klimazone befindet sich im Fond – mit separat einstellbarer Temperatur und Luftmenge.

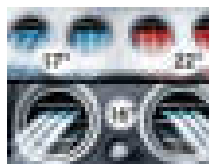

581

702,10
590,00

●

●

●

●

●

●

●

●

●

Serien- und Sonderausstattung.

Interieur Klimatisierung

AIR-BALANCE Paket

inklusive Ionisierung, verbesserter Luftfilterung und Beduftung. Das AIR-BALANCE Paket bietet ein individuelles Beduftungserlebnis im Innenraum – passend zu Ihrer persönlichen Präferenz und je nach Stimmung. Dank auffrischender Ionisierung und reinigender Filterung der Außen- und Innenluft trägt es zugleich zu einer verbesserten Luftqualität an Bord und zu einem erhöhten Wohlbefinden bei. Enthalten in ENERGIZING Paket (PBP) und ENERGIZING Paket Plus (PBR)



Code

Preis Euro
inkl. MwSt.
exkl. MwSt.

E 220 d

E 220 d 4MATIC

E 300 d 4MATIC

E 400 d 4MATIC

E 200

E 200 4MATIC

E 300

E 450 4MATIC

Mercedes-AMG
E 53 4MATIC+

P21

398,65
335,00

●

●

●

●

●

●

●

●

●

Wärme-Komfort-Paket

mit Sitzheizung Plus für Fahrer und Beifahrer. Genießen Sie behagliche Temperaturen in kürzester Zeit, auch an kalten Tagen: Die intelligent kombinierten Heizelemente sprechen besonders schnell an und wärmen Rücken, Arme und Beine. Damit müssen Sie und Ihr Beifahrer nicht frieren, selbst wenn der Innenraum noch nicht vollständig aufgewärmt wurde.

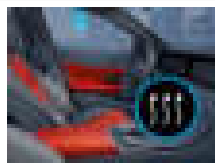

P68

940,10
790,00
511,70
430,00

●

●

●

●

●

●

●

●

-

Enthalten in ENERGIZING Paket Plus (PBR)

Nur mit Memory-Paket (275) oder Spiegel-Paket (P49)

Nicht mit Polster Ledernachbildung ARTICO/Mikrofaser DINAMICA schwarz (601)

Für E-Klasse Cabriolet: Nicht mit GUARD 360° Fahrzeugschutz Plus (P82)

Für Mercedes-AMG E 53 4MATIC+: Nur mit Multikontursitze für Fahrer und Beifahrer (399)

Mit ENERGIZING Paket (PBP)

511,70
430,00

●

●

●

●

●

●

●

●

●

Standheizung

Einsteigen, wohlfühlen und sicher losfahren. Die Standheizung mit Standlüftung bringt Ihren Fahrzeug-Innenraum an kalten und an heißen Tagen schnell und effizient auf eine angenehme Temperatur. Im Winter profitieren Sie zudem von eisfreien Scheiben und bei feuchter Witterung genießen Sie konstant freie Sicht ohne erneutes Beschlagen.



228

1.451,80
1.220,00

●

●

●

●

●

●

●

●

●

Nur mit Kraftstofftank 66 l (916)

Ablagen

Ablage-Paket

Das Ablage-Paket bietet diverse Ablage- und Befestigungsmöglichkeiten für Innenraum und Gepäckraum. Mit den praktischen Ordnungshilfen findet alles seinen Platz. Trinkgefäße, großes Gepäck und kleine Gegenstände lassen sich optimal fixieren und bleiben zuverlässig dort, wo sie hingehören

Umfänge des Ablage-Pakets: Doppelcupholder in der Mittelkonsole Netz auf dem Kofferraumboden Klappbox im Kofferraum (gilt nur für E-Klasse Coupé) Taschenhaken im Kofferraum: Ausführung als Ankerhaken, mittig unter der Hutablage (gilt für E-Klasse Coupé) Ausführung als Klemmhaken, jeweils rechts und links in der Kofferraumverkleidung (gilt für E-Klasse Cabriolet).



30P

0,00
0,00

S

S

S

S

S

S

S

S

S

● lieferbar gegen Mehrpreis

○ als Sonderausstattung ohne Mehrpreis lieferbar

S Serienausstattung

– nicht lieferbar

Abbildungen können Sonderausstattungen beinhalten.

Serien- und Sonderausstattung.

Ablagen

Aschenbechereinsätze vorn und hinten in den Ablagefächern sowie Zigarettanzünder vorn
Die Ablagefächer im vorderen und hinteren Bereich der Mittelkonsole lassen sich durch diese herausnehmbaren Einsätze in Aschenbecher mit Deckel verwandeln. Komplettiert wird die Ausstattung durch einen Zigarettanzünder vorn.
Nicht mit Multifunktions-Telefonie (899), kabellosem Ladesystem für mobile Endgeräte (897), MBUX High-End Paket (DN2) und Business-Paket (DB3)

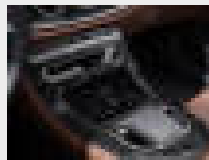

Code
Preis Euro
inkl. MwSt.
exkl. MwSt.

E 220 d
E 220 d 4MATIC
E 300 d 4MATIC
E 400 d 4MATIC
E 200
E 200 4MATIC
E 300
E 450 4MATIC
Mercedes-AMG
E 53 4MATIC+

301
53,55
45,00

● ● ● ● ● ● ● ● ● ● ● ●

Sicherheit und Assistenzsysteme

ATTENTION ASSIST*
kann typische Anzeichen von Müdigkeit über das Fahrerverhalten erkennen und den Fahrer vor zunehmender Müdigkeit oder Unaufmerksamkeit warnen. Dieses System kann insbesondere auf langen Strecken und bei Nachtfahrten die Fahrsicherheit erhöhen. ATTENTION ASSIST erkennt aufgrund des Lenkverhaltens typische Anzeichen von Ermüdung und starker Unaufmerksamkeit und warnt ihn visuell und akustisch vor drohendem Sekundenschlaf.



0,00
0,00

S S S S S S S S S S S S

ADAPTIVE BRAKE
mit Berganfahrhilfe, Vorfüllen und Trockenbremsen bei Nässe. Das Bremssystem steigert Fahrkomfort und Sicherheit. Einerseits hilft es mit der Grundfunktion Anti-Blockier-System (ABS), kritische Bremsmanöver sicherer zu meistern, andererseits unterstützt es den Fahrer durch Komfortfunktionen im Alltag, wie zum Beispiel mit der Berganfahrhilfe.

0,00
0,00

S S S S S S S S S S S S

Aktiver Brems-Assistent*
Der Aktive Brems-Assistent kann Ihnen helfen, Auffahrunfälle mit vorausfahrenden oder stehenden Fahrzeugen sowie Unfälle mit sich in Bewegung befindlichen Fußgängern oder Radfahrern zu vermeiden. Dazu bietet das System neben einer Abstands- und Kollisionswarnung vor allem eine situationsgerechte Bremsverstärkung – bis hin zur autonomen Notbremsung.

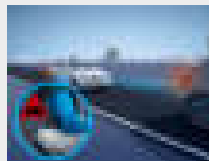

258
0,00
0,00

S S S S S S S S S S S S

Airbags
Airbag Fahrer, Airbag Beifahrer, Thorax-Pelvis-Sidebags in den Sitzen Fahrer/Beifahrer, Windowbags/Headbags links/rechts, Kniebag für Fahrer.







0,00
0,00

S S S S S S S S S S S S

* Unsere Fahrerassistenz- und Sicherheitssysteme sind Hilfsmittel und entbinden Sie nicht von Ihrer Verantwortung als Fahrer. Beachten Sie die Hinweise in der Betriebsanleitung und die dort beschriebenen Systemgrenzen.

Serien- und Sonderausstattung.

Sicherheit und Assistenzsysteme

	Code	Preis Euro inkl. MwSt. exkl. MwSt.	E 220 d	E 220 d 4MATIC	E 300 d 4MATIC	E 400 d 4MATIC	E 200	E 200 4MATIC	E 300	E 450 4MATIC	Mercedes-AMG E 53 4MATIC+
<p>PRE-SAFE® System</p> <p>als präventiver Insassenschutz. Das PRE-SAFE® System nutzt für Sie die Zeit vor einem drohenden Unfall. Eine Vielzahl von Maßnahmen kann dabei auftretende Belastungen reduzieren. Der innovative PRE-SAFE® Sound erzeugt ein Rauschen aus den Lautsprechern und kann einen natürlichen Schutzreflex auslösen. Damit wird das Innenohr durch eine Dämpfung des Unfallgeräuschs geschont.</p>		299	0,00 0,00	S	S	S	S	S	S	S	S
<p>Automatische Beifahrerairbag-Abschaltung</p> <p>Das System deaktiviert den Beifahrerairbag automatisch, sobald es einen rückwärtsgerichteten Kindersitz erkennt oder registriert, dass der Beifahrersitz unbesetzt ist. Ein Transponder im Kindersitz ist nicht notwendig. Wird erkannt, dass ein Erwachsener Platz nimmt, wird der Airbag automatisch aktiviert und das Risiko von Fehlbedienungen verringert.</p>		U10	0,00 0,00	S	S	S	S	S	S	S	S
<p>Warnweste für Fahrer</p> <p>Für Ihre Sicherheit bei einer Panne sollten Sie außerhalb des Fahrzeugs unbedingt eine Warnweste tragen. Damit andere Verkehrsteilnehmer Sie auch in der Dunkelheit oder bei schlechten Sichtverhältnissen frühzeitig erkennen können. Deshalb sind die Warnwesten von Mercedes-Benz in Gelb gehalten und haben je zwei auffällige Leucht-Querstreifen.</p>		70B	0,00 0,00	S	S	S	S	S	S	S	S
<p>Aktiver Lenk-Assistent*</p> <p>Der Aktive Lenk-Assistent bietet Ihnen einen spürbaren Komfortgewinn am Steuer: Das System kann Sie mittels sanfter Lenkeingriffe dabei unterstützen, Ihr Fahrzeug mittig in der Fahrspur zu führen. Dies sorgt insbesondere auf monotonen Strecken mit gerade verlaufender und leicht kurviger Fahrbahn für ein hohes Maß an Entlastung.</p> <p>Nur mit Fahrassistenz-Paket (23P)</p>		266	0,00 0,00	○	○	○	○	○	○	○	○
<p>Aktiver Abstands-Assistent DISTRONIC*</p> <p>Den Komfort des Aktiven Abstands-Assistenten DISTRONIC möchten Sie im fließenden und stockenden Kolonnenverkehr nicht mehr missen. Das System entlastet Sie, indem es die Geschwindigkeit auf langsamer vorausfahrende Fahrzeuge automatisch regelt. Der gewünschte Sollabstand ist in mehreren Stufen einstellbar.</p> <p>Nur mit Fahrassistenz-Paket (23P)</p>		233	0,00 0,00	○	○	○	○	○	○	○	○

* Unsere Fahrerassistenz- und Sicherheitssysteme sind Hilfsmittel und entbinden Sie nicht von Ihrer Verantwortung als Fahrer. Beachten Sie die Hinweise in der Betriebsanleitung und die dort beschriebenen Systemgrenzen.

Serien- und Sonderausstattung.

Sicherheit und Assistenzsysteme

	Code	Preis Euro inkl. MwSt. exkl. MwSt.	E 220 d	E 220 d 4MATIC	E 300 d 4MATIC	E 400 d 4MATIC	E 200	E 200 4MATIC	E 300	E 450 4MATIC	Mercedes-AMG E 53 4MATIC+
<p>Aktiver Geschwindigkeitslimit-Assistent*</p> <p>Der Aktive Geschwindigkeitslimit-Assistent hilft Ihnen, auch in unübersichtlichen Situationen das vorgeschriebene Tempolimit einzuhalten. Eine Kamera erkennt Geschwindigkeitslimits, die der Aktive Abstands-Assistent DISTRONIC automatisch übernimmt und als Geschwindigkeit einregelt – für mehr Sicherheit und Komfort beim Fahren.</p> <p>Nur mit Fahrassistenz-Paket (23P) und MBUX High-End Paket (DN2)</p>	546	0,00 0,00	○	○	○	○	○	○	○	○	○
<p>Aktiver Spurhalte-Assistent*</p> <p>Falls Sie unbeabsichtigt eine gestrichelte oder durchgezogene Linie überfahren, kann Sie das System per Lenkradvibration warnen. Bei einer durchgezogenen Linie oder wenn die Spur hinter einer gestrichelten Linie als belegt erkannt wurde, kann der Assistent zusätzlich per einseitiger Bremsung eingreifen.</p> <p>Nur mit Spur-Paket (22P) und Fahrassistenz-Paket (23P)</p>	243	0,00 0,00	○	○	○	○	○	○	○	○	○
<p>Sidebags im Fond links und rechts</p> <p>Die Seitenairbags im Fond schützen den Brustbereich auf den äußeren Fondsitzen bei einem schweren Seitenaufprall. Damit verfügen Sie gemeinsam mit den serienmäßigen Windowbags über das bestmögliche Sicherheitspotenzial, um Verletzungen zu vermindern beziehungsweise abzumildern. Dazu schieben sich die Luftpolster zwischen Türseite und Passagier.</p>	293	535,50 450,00	●	●	●	●	●	●	●	●	●
<p>Totwinkel-Assistent*</p> <p>Der Totwinkel-Assistent sieht für Sie ganz genau hin – insbesondere sobald Sie den Blinker betätigen. Das System kann Sie somit vor Seitenkollisionen mit anderen Verkehrsteilnehmern im toten Winkel optisch und akustisch warnen. Auch nach der Fahrt bleibt das System noch wachsam und warnt Sie, wenn Sie die Tür im falschen Moment öffnen.</p> <p>Enthalten in Spur-Paket (22P) und Fahrassistenz-Paket (23P)</p> <p>Nur mit Spiegel-Paket (P49)</p>	234	535,50 450,00	●	●	●	●	●	●	●	●	●
<p>Spur-Paket*</p> <p>bestehend aus Aktiver Spurhalte-Assistent und Totwinkel-Assistent. Dieses Paket vereint die Funktionen und Vorteile zweier Fahrassistenzsysteme: Der Aktive Spurhalte-Assistent bringt Sie wieder auf Spur, wenn Sie unbeabsichtigt die markierte Fahrbahn verlassen. Der Totwinkel-Assistent wirft für Sie während und nach der Fahrt ein wachsameres Auge auf den Parallelverkehr.</p> <p>Enthält Totwinkel-Assistent (234) und Aktiver Spurhalte-Assistent (243)</p> <p>Enthalten in Fahrassistenz-Paket (23P)</p> <p>Nur mit Spiegel-Paket (P49)</p>	22P	928,20 780,00	●	●	●	●	●	●	●	●	●

* Unsere Fahrerassistenz- und Sicherheitssysteme sind Hilfsmittel und entbinden Sie nicht von Ihrer Verantwortung als Fahrer. Beachten Sie die Hinweise in der Betriebsanleitung und die dort beschriebenen Systemgrenzen.

● lieferbar gegen Mehrpreis ○ als Sonderausstattung ohne Mehrpreis lieferbar S Serienausstattung – nicht lieferbar Abbildungen können Sonderausstattungen beinhalten.

Serien- und Sonderausstattung.

Sicherheit und Assistenzsysteme

Fahrerassistenz-Paket*

Begeben Sie sich auf den Weg zum autonomen Fahren: Modernste Systeme unterstützen Sie situationsgerecht bei Geschwindigkeitsanpassung, Lenken und Kollisionsgefahr. Das Unfallrisiko sinkt – Passagiere und Verkehrsteilnehmer werden effektiv geschützt. So erreichen Sie Ihr Ziel entspannt und sicher. Umfänge des Fahrerassistenz-Pakets: Aktiver Abstands-Assistent DISTRONIC (233) inkl. aktivem Geschwindigkeitslimit-Assistent (546), erweitertem automatischem Wiederanfahren auf Autobahnen, streckenbasierter Geschwindigkeitsanpassung mit Stauendefunktion; Aktiver Lenk-Assistent (266) inkl. aktivem Nothalt-Assistent mit SOS-Funktion, Rettungsgassenfunktion; Aktiver Brems-Assistent inkl. Abbiege- und Kreuzungsfunktion, Stauende-Notbremsfunktion; Ausweich-Lenk-Assistent; Aktiver Spurhalte-Assistent; Aktiver Totwinkel-Assistent inkl. Ausstiegswarnfunktion, Fußgängerwarnfunktion im Bereich von Zebrastreifen; PRE-SAFE® PLUS.

Nur mit Spiegel-Paket (P49) und MBUX High-End Paket (DN2)

Nicht mit Spur-Paket (22P) oder Totwinkel-Assistent (234)

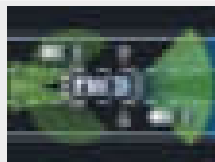

Feuerlöscher

montiert vorn am Fahrersitz. Der Feuerlöscher befindet sich unterhalb der Vorderseite des Fahrersitzes.

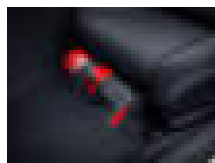

Parken und Rangieren

Rückfahrkamera

Die Rückfahrkamera bietet Ihnen mehr Übersicht und Komfort beim Rangieren. Das kann sich rechnen, denn Sie könnten Schäden vermeiden. Das Media-Display zeigt als Live-Bild, was die Kamera erfasst. Beim Rückwärtsfahren unterstützt das System, indem es dynamische Hilfslinien einblendet, die abhängig vom Lenkwinkel die Fahrspur des Fahrzeugs anzeigen.

Enthalten in Park-Paket mit Rückfahrkamera (P44)

Nicht mit Park-Assistent PARKTRONIC (220) oder Park-Paket mit 360° -Kamera (P47)

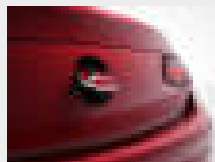

Aktiver Park-Assistent mit PARKTRONIC*

Verwandeln Sie Stress vor engeren Parklücken in souveräne Gelassenheit. Der Aktive Park-Assistent mit PARKTRONIC kann Parkplätze nicht nur finden – er unterstützt Sie auch beim Ein- und Ausparken. Dabei assistiert er Ihnen beim Lenken und bei Fahrzeugen mit Automatikgetriebe zusätzlich beim Gas geben, Bremsen und Gangwechseln.

Nur mit Park-Paket mit Rückfahrkamera (P44) oder Park-Paket mit 360° -Kamera (P47)

Nicht mit Park-Assistent PARKTRONIC (220)

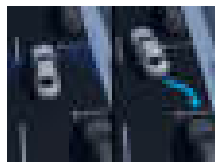

Code	Preis Euro inkl. MwSt. exkl. MwSt.	E 220 d	E 220 d 4MATIC	E 300 d 4MATIC	E 400 d 4MATIC	E 200	E 200 4MATIC	E 300	E 450 4MATIC	Mercedes-AMG E 53 4MATIC+
23P	2.296,70 1.930,00	●	●	●	●	●	●	●	●	●
682	142,80 120,00	●	●	●	●	●	●	●	●	●
218	476,00 400,00	●	●	●	●	●	●	●	●	●
235	0,00 0,00	○	○	○	○	○	○	○	○	○

* Unsere Fahrerassistenz- und Sicherheitssysteme sind Hilfsmittel und entbinden Sie nicht von Ihrer Verantwortung als Fahrer. Beachten Sie die Hinweise in der Betriebsanleitung und die dort beschriebenen Systemgrenzen.

Serien- und Sonderausstattung.

Sicherheit und Assistenzsysteme

	Code	Preis Euro inkl. MwSt. exkl. MwSt.	E 220 d	E 220 d 4MATIC	E 300 d 4MATIC	E 400 d 4MATIC	E 200	E 200 4MATIC	E 300	E 450 4MATIC	Mercedes-AMG E 53 4MATIC+
<p>Park-Paket mit Rückfahrkamera*</p> <p>Mit diesem Paket haben Sie die Wahl: Selbst einparken – oder stressfreier einparken lassen. Die praktische Unterstützung beginnt bereits bei der Suche und Auswahl eines Parkplatzes. Sobald dieser erkannt ist, können Sie dank Rückfahrkamera souverän manövrieren oder sich vom Aktiven Park-Assistenten beim Rückwärtseinparken unterstützen lassen.</p> <p>Enthält Aktiver Park-Assistent (235) und Rückfahrkamera (218)</p> <p>Enthalten in Business-Paket (DB3)</p> <p>Nicht mit Park-Assistent PARKTRONIC (220) oder Park-Paket mit 360° -Kamera (P47)</p>	P44	1.243,55 1.045,00	●	●	●	●	●	●	●	●	●
<p>Park-Paket mit 360°-Kamera*</p> <p>Optimaler Park-Service an Bord. Der Aktive Park-Assistent mit 360°-Kamera erleichtert Ihnen sowohl die Parkplatzsuche als auch das Ein- und Ausparken. Dabei haben Sie die Wahl: dank Rundumsicht souverän selbst parken – oder stressfreier parken lassen.</p> <p>Enthält Aktiver Park-Assistent mit PARKTRONIC (235) und 360°-Kamera (501)</p> <p>Nur mit Spiegel-Paket (P49)</p> <p>Nicht mit Rückfahrkamera (218), Park-Paket mit Rückfahrkamera (P44) oder Park-Assistent PARKTRONIC (220)</p>	P47	1.790,95 1.505,00	●	●	●	●	●	●	●	●	●
<p>Mit Business-Paket (DB3)</p>		547,40 460,00	●	●	●	●	●	●	●	●	●



* Unsere Fahrerassistenz- und Sicherheitssysteme sind Hilfsmittel und entbinden Sie nicht von Ihrer Verantwortung als Fahrer. Beachten Sie die Hinweise in der Betriebsanleitung und die dort beschriebenen Systemgrenzen.

● lieferbar gegen Mehrpreis ○ als Sonderausstattung ohne Mehrpreis lieferbar S Serienausstattung – nicht lieferbar Abbildungen können Sonderausstattungen beinhalten.

Serien- und Sonderausstattung.

Infotainment, Navigation und Kommunikation

	Code	Preis Euro inkl. MwSt. exkl. MwSt.	E 220 d	E 220 d 4MATIC	E 300 d 4MATIC	E 400 d 4MATIC	E 200	E 200 4MATIC	E 300	E 450 4MATIC	Mercedes-AMG E 53 4MATIC+
<p>Mercedes-Benz Notrufsystem</p> <p>Das Mercedes-Benz Notrufsystem kann im Notfall für den entscheidenden Zeitvorteil sorgen. Über ein Kommunikationsmodul mit eigener SIM-Karte wird bei einem erkannten Unfall automatisch ein Notruf ausgelöst, der die Zeit bis zum Eintreffen von Rettungskräften verkürzen kann. Der Notruf kann auch manuell ausgelöst werden, um Hilfe zu organisieren.</p> <p>In einem Notfall werden die folgenden Informationen an das Notrufzentrum übermittelt: GPS-Positionsdaten des Fahrzeugs, Fahrtrichtung, Fahrzeugidentifikationsnummer, geschätzte Anzahl der Personen im Fahrzeug, manuelle/automatische Auslösung, Zeitstempel (Zeitpunkt des Unfalls), Spracheinstellung im Infotainmentsystem (nur bei Verbindung zur Mercedes-Benz Notrufzentrale) und Antriebsart (Diesel, Benzin, Elektro usw.).</p> <p>Die manuelle Auswahl einer Verbindung mit öffentlichen Notfall-Rufnummern (z. B. 112) ist über das Notrufsystem nicht möglich. Falls keine Verbindung mit der Mercedes-Benz Notrufzentrale aufgebaut werden kann, wird automatisch der Verbindungsaufbau mit einer öffentlichen Notfall-Rufnummer (z. B. 112) versucht.</p>	351	0,00 0,00	S	S	S	S	S	S	S	S	S
<p>Kommunikationsmodul (LTE) für die Nutzung von Mercedes me connect Diensten</p> <p>Das Kommunikationsmodul (LTE) bietet Ihnen ein klares Plus an Komfort und Sicherheit. Es verknüpft das Fahrzeug mit dem Internet – damit Sie hilfreiche Dienste wie die Live Traffic Information von Mercedes me connect nutzen können. Zwei Mobilfunkantennen und eine LTE-fähige SIM-Karte sorgen für eine schnelle Verbindung.</p> <p>Zur Nutzung mancher Dienste werden zusätzliche Sonderausstattungen benötigt. Weitere Informationen über Dienste-Inhalte, Dienste-Laufzeiten, Nutzungsbedingungen und die Aktivierung der einzelnen Dienste sind unter www.mercedes.me oder bei jedem teilnehmenden Mercedes-Benz Händler erhältlich. Die Geschwindigkeit und Verfügbarkeit der Daten-Verbindung variiert in Abhängigkeit von der Netzabdeckung am Standort des Fahrzeugs.</p> <p>Die fest eingebaute SIM-Karte ist die Grundlage, damit Sie die Dienste von Mercedes me connect nutzen können. Teilweise müssen Sie diese Dienste separat bei der Daimler AG buchen. Die Nutzung setzt eine Verknüpfung des Fahrzeugs beim Händler, Ihre Registrierung auf dem Kundenportal „Mercedes me“ und das Akzeptieren der Nutzungsbedingungen voraus. Auf dem Kundenportal können Sie die Mercedes me connect Dienste auch konfigurieren und verwalten.</p> <p>Für die Nutzung der Dienste ist eine Registrierung im Mercedes me Portal sowie die Zustimmung zu den Nutzungsbedingungen für die Mercedes me connect Dienste notwendig. Zusätzlich muss das jeweilige Fahrzeug mit dem Benutzerkonto verknüpft sein. Nach Ablauf der initialen Laufzeit können die Dienste kostenpflichtig verlängert werden. Die erstmalige Aktivierung der Dienste ist innerhalb von 1 Jahr ab Erstzulassung oder Inbetriebnahme durch den Kunden möglich, je nachdem was zuerst erfolgt.</p> <p>Vorübergehend kann es bei bestimmten Fahrzeugen aufgrund von Lieferengpässen zur temporär eingeschränkten Verfügbarkeit des Kommunikationsmoduls (LTE) kommen. Betroffen sind insbesondere die Mercedes me connect Dienste einschließlich des Notrufsystems (eCall). Fortlaufend aktualisierte Informationen gibt es bei den Mercedes-Benz Händlern.</p>	362	0,00 0,00	S	S	S	S	S	S	S	S	S
<p>Remote Services Plus</p> <p>Das Paket Remote Services Plus macht Mobilität zu einem neuen Erlebnis und bringt mehr Komfort und Sicherheit. Statusabfragen informieren über die Reichweite. Sie können bestimmte Funktionen fernbedienen und Ihr Fahrzeug lokalisieren.</p>	33U	0,00 0,00	S	S	S	S	S	S	S	S	S

Serien- und Sonderausstattung.

Infotainment, Navigation und Kommunikation

	Code	Preis Euro inkl. MwSt. exkl. MwSt.	E 220 d	E 220 d 4MATIC	E 300 d 4MATIC	E 400 d 4MATIC	E 200	E 200 4MATIC	E 300	E 450 4MATIC	Mercedes-AMG E 53 4MATIC+
<p>Festplatten-Navigation Sparen Sie Zeit durch eine schnelle Festplatten-Navigation mit flexiblen Eingaben über Touchbedienung oder Spracheingabe. Dabei sind die 3D-Anzeigen etwa von Sehenswürdigkeiten auch ein optischer Genuss. Das intelligente System führt sie zuverlässig an Ihr Ziel und greift dabei sowohl auf lokale sowie aktuelle Online-Informationen zurück.</p> 	365	0,00 0,00	S	S	S	S	S	S	S	S	S
<p>Vorrüstung für Live Traffic Information Kommen Sie stressfrei, auf dem besten Weg und schneller an Ihr Ziel. Live Traffic Information empfängt in Echtzeit präzisere und aktuellere Verkehrsdaten als übliche Systeme und optimiert die dynamische Routenführung. Ob in der Rushhour oder auf Reisen: Sie können auf viele Situationen reagieren und Staus sowie Stop-and-go-Verkehr einfach umfahren. Für die Nutzung der Dienste ist eine Registrierung im Mercedes me Portal sowie die Zustimmung zu den Nutzungsbedingungen für die Mercedes me connect Dienste notwendig. Zusätzlich muss das jeweilige Fahrzeug mit dem Benutzerkonto verknüpft sein. Nach Ablauf der initialen Laufzeit können die Dienste kostenpflichtig verlängert werden. Die erstmalige Aktivierung der Dienste ist innerhalb von 1 Jahr ab Erstzulassung oder Inbetriebnahme durch den Kunden möglich, je nachdem was zuerst erfolgt</p> 	367	0,00 0,00	S	S	S	S	S	S	S	S	S
<p>Digitales Radio Digitalradio bietet Ihnen noch mehr Information und Entertainment durch deutlich mehr Programme. Wählen Sie Ihre persönlichen Lieblings-Sender. Gleichzeitig steigert der klare, rauschfreie Empfang den Hörgenuss. Digitale Sendeverfahren sind noch nicht flächendeckend eingeführt. Bei Bedarf schaltet das Digitalradio automatisch auf analogen Empfang (FM-UKW) um.</p> 	537	0,00 0,00	S	S	S	S	S	S	S	S	S
<p>Touchpad Mit dem Touchpad bedienen Sie das Display des Infotainmentsystems wie mit einem Smartphone. Verschieben oder vergrößern Sie die Inhalte ganz einfach per Einzähl-Geste. Ein haptisches Feedback begleitet jede Eingabe. Das Touchpad erkennt Ihre Handschrift für den Fall, dass Sie Adressen oder Telefonnummern eingeben möchten. Nur für E-Klasse Coupé</p> 	446	0,00 0,00	S	S	S	S	S	S	S	S	S
<p>Touchpad mit Controller Genießen Sie modernen Bedienkomfort und erfreuen Sie sich an der spielerisch-leichten Erreichbarkeit der Multimedia-Funktionen: Über Fingergesten (Multitouch) lässt sich das Touchpad so intuitiv wie ein Smartphone bedienen. Zusätzlich stehen Ihnen der bewährte Controller und die Direkt-Tasten für häufig genutzte Funktionen zur Verfügung. Nur für E-Klasse Cabriolet</p> 	448	0,00 0,00	S	S	S	S	S	S	S	S	S

Serien- und Sonderausstattung.

Infotainment, Navigation und Kommunikation

	Code	Preis Euro inkl. MwSt. exkl. MwSt.	E 220 d	E 220 d 4MATIC	E 300 d 4MATIC	E 400 d 4MATIC	E 200	E 200 4MATIC	E 300	E 450 4MATIC	Mercedes-AMG E 53 4MATIC+
2 USB-Anschlüsse im Fond mit Ladefunktion. Erweitern Sie den Fond um zwei zusätzliche Lademöglichkeiten. Verbinden Sie Ihr Smartphone, Tablet oder sonstige per USB aufladbare Geräte bequem von der Rücksitzbank aus. Mit den USB-Anschlüssen am hinteren Teil der Mittelkonsole laden Sie den Akku während der Fahrt.	U82	0,00 0,00	S	S	S	S	S	S	S	S	S
MBUX Multimediasystem Genießen Sie Schönheit und Intelligenz eines digitalisierten Multimediasystems. Sie entscheiden, welche Informationen es anzeigt. Freuen Sie sich auf ein Volldigitales Cockpit bestehend aus 2 Displays mit einer Bildschirmdiagonale von jeweils 10,25 Zoll mit Touch-Funktion für das Media-Display.	548/549	0,00 0,00	S	S	S	S	S	S	S	S	S
Erweiterte Funktionen MBUX Schaffen Sie eine emotionale Verbindung – aus einem Fahrzeug wird Ihr Fahrzeug. Denn die erweiterten Funktionen MBUX stellen sich voll auf Sie ein. Sagen Sie „Hey Mercedes“ und Ihre MBUX warten auf Ihre Wünsche. Persönliche Profile, Vorhersage-Funktionen sowie ein Wifi-Hotspot definieren den Begriff digitale Vernetzung völlig neu.	355	0,00 0,00	S	S	S	S	S	S	S	S	S
MBUX Interieur-Assistent Genießen Sie berührungslosen Bedienkomfort: Dieses innovative System erfasst und interpretiert Ihre Hand- und Armbewegungen. Ausgewählte Funktionen können Sie somit sprichwörtlich im Handumdrehen aktivieren. Dabei kann das System zwischen Fahrer und Beifahrer unterscheiden – damit Sie genau die Menüs erreichen, die Sie bedienen möchten. Nur für E-Klasse Coupé	77B	357,00 300,00	●	●	●	●	●	●	●	●	●

Serien- und Sonderausstattung.

Infotainment, Navigation und Kommunikation

	Code	Preis Euro inkl. MwSt. exkl. MwSt.	E 220 d	E 220 d 4MATIC	E 300 d 4MATIC	E 400 d 4MATIC	E 200	E 200 4MATIC	E 300	E 450 4MATIC	Mercedes-AMG E 53 4MATIC+
<p>MBUX High-End Paket</p> <p>Mit dem Widescreen Cockpit (868) verwandeln Sie Informationen auf zwei voll-digitalen Farb-Displays in Flatscreen-Optik mit einer Bildschirmdiagonale von jeweils 12,3 Zoll in ein echtes Erlebnis. Durch die erweiterten Navigationsdienste im Konnektivitäts-Paket Navigation (PBF) sind Sie vorausschauend informiert. Der Verkehrszeichen-Assistent (513)* unterstützt Sie auch in unübersichtlichen und veränderlichen Situationen mit einem wachsamen Blick. Die Smartphone-Integration (14U) verschmilzt das Mobiltelefon via Apple CarPlay® und Android Auto mit dem Mediasystem.</p> <p>Umfänge des MBUX High-End Pakets: MBUX Augmented Reality für Navigation (U19), Verkehrszeichen-Assistent (513)*, Konnektivitäts-Paket Navigation (PBF), Widescreen Cockpit (868), Kabelloses Ladesystem für mobile Endgeräte (897), Smartphone Integration (14U), Vorrüstung für digitale Schlüsselübergabe (20U).</p> <p>Enthalten in Business-Paket (DB3)</p> <p>Nicht mit Aschenbechereinsätze vorn und hinten in den Ablagefächern sowie Zigarettanzünder vorn (301)</p>	DN2	2.600,15 2.185,00	●	●	●	●	●	●	●	●	●
<p>MBUX Augmented Reality für Navigation</p> <p>Damit Sie sich in komplexen Verkehrssituationen zurechtfinden, vernetzt MBUX Augmented Reality für Navigation die virtuelle Welt mit der realen. Die Technik blendet grafische Navigations- und Verkehrshinweise in Live-Bilder ein. Sie kommen schnell, sicher und stressfrei ans Ziel.</p> <p>Nur mit MBUX High-End Paket (DN2)</p>	U19	0,00 0,00	○	○	○	○	○	○	○	○	○
<p>Verkehrszeichen-Assistent*</p> <p>Behält für Sie die Orientierung: Der Verkehrszeichen-Assistent kann dank intelligenter Verknüpfung von Kamera- und Kartendaten nicht nur Geschwindigkeitslimits, Überholverbote und deren Aufhebung erkennen. Er zeigt auch Einfahrverbote an und warnt Sie vor Falscheinfahrt.</p> <p>Nur mit MBUX High-End Paket (DN2)</p>	513	0,00 0,00	○	○	○	○	○	○	○	○	○
<p>Konnektivitäts-Paket Navigation</p> <p>Dienst 3 Jahre ab Aktivierung kostenfrei nutzbar. Diese Kombination von Mercedes me connect Diensten und der Festplatten-Navigation macht Ihnen den Alltag einfacher. So finden Sie immer den richtigen Weg und sind bestens informiert. Ihr Fahrzeug beantwortet Ihnen Fragen zu Ihrer Reise. Sie erfahren die Anzahl aktuell verfügbarer Parkplätze oder das aktuelle Wetter. Damit gelingt Ihnen die Reiseplanung noch leichter.</p> <p>Nur mit MBUX High-End Paket (DN2)</p>	PBF	0,00 0,00	○	○	○	○	○	○	○	○	○

* Unsere Fahrerassistenz- und Sicherheitssysteme sind Hilfsmittel und entbinden Sie nicht von Ihrer Verantwortung als Fahrer. Beachten Sie die Hinweise in der Betriebsanleitung und die dort beschriebenen Systemgrenzen.



Serien- und Sonderausstattung.

Infotainment, Navigation und Kommunikation

	Code	Preis Euro inkl. MwSt. exkl. MwSt.	E 220 d	E 220 d 4MATIC	E 300 d 4MATIC	E 400 d 4MATIC	E 200	E 200 4MATIC	E 300	E 450 4MATIC	Mercedes-AMG E 53 4MATIC+
<p>Widescreen Cockpit Begeisterndes Design trifft auf voll-digitale Anzeige mit flexiblen Darstellungsmöglichkeiten: Das Widescreen Cockpit verwandelt Informationen in ein echtes Erlebnis. Die gewünschten Inhalte sind individuell positionierbar und die vielfältigen Funktionen dank Touch-Technologie intuitiv bedienbar. Nur mit MBUX High-End Paket (DN2)</p>	868	0,00 0,00	<input type="radio"/>	<input type="radio"/>	<input type="radio"/>	<input type="radio"/>	<input type="radio"/>	<input type="radio"/>	<input type="radio"/>	<input type="radio"/>	<input type="radio"/>
<p>Kabelloses Ladesystem für mobile Endgeräte in der Spontanablage. Aus Fahrtzeit wird Ladezeit – Ihr Smartphone ist mit nur einer Handbewegung an seinem festen Platz in der Spontanablage und wird dort kabellos geladen. Unabhängig von Modell und Marke laden sich kompatible Smartphones kabellos auf. Informationen zu kompatiblen Mobiltelefonen erhalten Sie unter: www.mercedes-benz.com/connect/ Enthalten in Multifunktions-Telefonie (899) Nur mit MBUX High-End Paket (DN2)</p>	897	0,00 0,00	<input type="radio"/>	<input type="radio"/>	<input type="radio"/>	<input type="radio"/>	<input type="radio"/>	<input type="radio"/>	<input type="radio"/>	<input type="radio"/>	<input type="radio"/>
<p>Smartphone Integration auch als on-demand-Ausstattung verfügbar. Die Smartphone-Integration verschmilzt das Mobiltelefon via Apple CarPlay® und Android Auto mit dem Mediasystem. Damit haben Sie komfortabel Zugriff auf die wichtigsten Anwendungen Ihres Smartphones. Auch Apps von Drittanbietern wie etwa Spotify können Sie schnell und einfach benutzen. Nur mit MBUX High-End Paket (DN2)</p>	14U	0,00 0,00	<input type="radio"/>	<input type="radio"/>	<input type="radio"/>	<input type="radio"/>	<input type="radio"/>	<input type="radio"/>	<input type="radio"/>	<input type="radio"/>	<input type="radio"/>
<p>Vorrüstung für digitale Schlüsselübergabe Dienst 3 Jahre ab Aktivierung kostenfrei nutzbar. Teilen Sie Ihr Fahrzeug so einfach wie nie mit Freunden und Familienmitgliedern – egal, wo Sie gerade sind. Dabei behalten Sie die volle Kontrolle und entscheiden bequem per App, ob Sie einer Nutzung zustimmen. Über die mobile Anwendung wird das Fahrzeug auch lokalisiert und entriegelt. Erst mit Leihbeginn aktiviert sich ein hinterlegter Schlüssel. Für die Nutzung des Dienstes benötigen Sie ein iOS- oder Android-fähiges Smartphone und die App. Die Nutzung setzt eine aktive Daten-Verbindung von Fahrzeug und Smartphone voraus. Sollten das Fahrzeug und/oder das Smartphone keine Daten-Verbindung aufbauen können, ist die Nutzung des Dienstes nicht möglich. Für die Nutzung der Dienste ist eine Registrierung im Mercedes me Portal sowie die Zustimmung zu den Nutzungsbedingungen für die Mercedes me connect Dienste notwendig. Zusätzlich muss das jeweilige Fahrzeug mit dem Benutzerkonto verknüpft sein. Nach Ablauf der initialen Laufzeit können die Dienste kostenpflichtig verlängert werden. Die erstmalige Aktivierung der Dienste ist innerhalb von 1 Jahr ab Erstzulassung oder Inbetriebnahme durch den Kunden möglich, je nachdem was zuerst erfolgt Nur mit MBUX High-End Paket (DN2)</p>	20U	0,00 0,00	<input type="radio"/>	<input type="radio"/>	<input type="radio"/>	<input type="radio"/>	<input type="radio"/>	<input type="radio"/>	<input type="radio"/>	<input type="radio"/>	<input type="radio"/>

Serien- und Sonderausstattung.

Infotainment, Navigation und Kommunikation

	Code	Preis Euro inkl. MwSt. exkl. MwSt.	E 220 d	E 220 d 4MATIC	E 300 d 4MATIC	E 400 d 4MATIC	E 200	E 200 4MATIC	E 300	E 450 4MATIC	Mercedes-AMG E 53 4MATIC+
Head-up-Display Beste Aussichten für sportlichen Fahrspaß und ein souveränes Fahrgefühl: Das Head-up-Display verwandelt Ihre Frontscheibe in ein faszinierendes digitales Cockpit. Damit haben Sie wichtige Informationen immer direkt im Blick. Ihre volle Aufmerksamkeit gehört der Straße und dem Verkehrsgeschehen vor Ihnen. 	463	1.297,10 1.090,00	●	●	●	●	●	●	●	●	●
Multifunktions-Telefonie mit kabellosem Ladesystem vorne. Verbinden Sie Ihr Mobiltelefon und die Außenantenne zu einem Team – und profitieren von einem besseren Empfang. Dazu legen Sie einfach Ihr induktiv ladbares Telefon in die Auflagematte. Dann sendet eine zusätzlich verbaute, integrierte Antenne die Signale nach außen. Die Fahrzeuglautsprecher übernehmen die Sprachausgabe. Telefonate laufen nach wie vor über das Telefon – nur die Sprachausgabe wird vom Fahrzeug übernommen. Die Multifunktions-Telefonie integriert keinen WLAN-Hotspot. Dieser wird aber je nach Baureihe mit der serienmäßigen Telematik bzw. als Sonderausstattung zugesteuert Informationen zu kompatiblen Mobiltelefonen erhalten Sie unter: www.mercedes-benz.com/connect/ Nicht mit Aschenbechereinsätze vorn und hinten in den Ablagefächern sowie Zigarettanzünder vorn (301)	899	583,10 490,00	●	●	●	●	●	●	●	●	●
Mit MBUX High-End Paket (DN2)		345,10 290,00	●	●	●	●	●	●	●	●	●
Burmester® Surround-Soundsystem mit 13 Lautsprechern und 590 Watt Systemleistung. Erleben Sie mehr Performance und Exklusivität durch den legendären Burmester-Sound. Die Hochleistungslautsprecher entwickeln einen erstklassigen Raumklang. Diesen können Sie gezielt für die vorderen und hinteren Plätze optimieren und das Hörerlebnis intensivieren. 	810	1.195,95 1.005,00	●	●	●	●	●	●	●	●	●

Serien- und Sonderausstattung.

Technik

AdBlue® Behälter mit 23,5 Liter Inhalt

Nur für E-Klasse Coupé



Code
U85
Preis Euro
inkl. MwSt.
exkl. MwSt.
0,00
0,00

Kraftstoffbehälter mit 66 Liter Inhalt

Mit dem auf 66 Liter vergrößerten Kraftstoffbehälter müssen Sie deutlich seltener eine Tankstelle ansteuern. Der Kraftstoffbehälter mit größerem Volumen gibt Ihnen so gerade auf langen Fahrten das Gefühl zusätzlicher Freiheit.

Enthalten in Business-Paket (DB3)



Code
916
Preis Euro
inkl. MwSt.
exkl. MwSt.
59,50
50,00

Bremsanlage mit größeren Bremsscheiben an der Vorderachse

Bremsscheiben vorn gelocht und Bremssättel vorn mit Schriftzug „Mercedes-Benz“.

Code
U29
Preis Euro
inkl. MwSt.
exkl. MwSt.
0,00
0,00

Antrieb

EQ Boost – Starter-Generator

Der Starter-Generator steigert mit Boost-Funktion die Agilität und senkt mit effizienter Rekuperation den Verbrauch. So speist sich ein hoher Anteil der beim Bremsen freigesetzten Energie in die Batterie zurück. Auch Fahr- und Geräuschkomfort profitieren. Basis ist das 48-Volt-Bordnetz.



Code
B01
Preis Euro
inkl. MwSt.
exkl. MwSt.
0,00
0,00

9G-TRONIC

Überlassen Sie Ihrem Fahrzeug die Schaltarbeit: Die Gangwechsel des Automatikgetriebes 9G-TRONIC spüren Sie kaum. Neun Gänge ermöglichen niedrige Drehzahlen, das senkt Ihren Kraftstoffverbrauch und sorgt für ein angenehmeres Geräuschniveau.



Code
421
Preis Euro
inkl. MwSt.
exkl. MwSt.
0,00
0,00

	E 220 d	E 220 d 4MATIC	E 300 d 4MATIC	E 400 d 4MATIC	E 200	E 200 4MATIC	E 300	E 450 4MATIC	Mercedes-AMG E 53 4MATIC+
AdBlue® Behälter mit 23,5 Liter Inhalt	S	S	S	S	-	-	-	-	-
Kraftstoffbehälter mit 66 Liter Inhalt	●	●	●	●	●	●	S	S	S
Bremsanlage mit größeren Bremsscheiben an der Vorderachse	S	S	S	S	S	S	S	S	-
EQ Boost – Starter-Generator	-	-	-	-	S	S	S	S	S
9G-TRONIC	S	S	S	S	S	S	S	S	-

Serien- und Sonderausstattung.

Fahrwerk

DYNAMIC SELECT

Die DYNAMIC SELECT Fahrprogramme verändern das Fahrverhalten Ihres Mercedes auf Knopfdruck. Darüber steuern Sie beispielsweise die Charakteristik von Motor, Getriebe, Fahrwerk und Lenkung passend zur Fahrsituation: Ob dynamisch im Sport-Modus, ganz entspannt im Comfort-Modus oder besonders sparsam im Eco-Modus. Sie bestimmen den Stil Ihrer Fahrt.



Code
Preis Euro
inkl. MwSt.
exkl. MwSt.

B59
0,00
0,00

E 220 d

S

E 220 d 4MATIC

S

E 300 d 4MATIC

S

E 400 d 4MATIC

S

E 200

S

E 200 4MATIC

S

E 300

S

E 450 4MATIC

S

Mercedes-AMG
E 53 4MATIC+

-

AGILITY CONTROL Fahrwerk mit selektivem Dämpfungssystem und Tieferlegung

Das AGILITY CONTROL Fahrwerk mit Tieferlegung um 15mm (9mm bei 4MATIC Modellen) bietet Ihnen eine optimale Straßenlage ohne Einbußen an Fahrkomfort. Das passive selektive Dämpfungssystem sorgt auf jeder Straßenoberfläche für ein souveränes Fahrerlebnis, weil es Abrollverhalten, Dämpfungswirkung und Stabilisierung automatisch optimiert.



677
0,00
0,00

S

S

S

S

S

S

S

S

-

AIR BODY CONTROL

Die AIR BODY CONTROL vereint die Vorteile mehrerer Fahrwerke – Sie wechseln jederzeit von Komfort zu Dynamik. Dabei ist die Bandbreite des Setups beeindruckend. Denn die Mehrkammer-Luftfedern sind dreifach regelbar. Sie bieten ausgezeichneten Abrollkomfort auf schwierigem Untergrund oder auch sportlichen Charakter. Praktisch: die Niveauregulierung.



489
2.261,00
1.900,00

●

●

●

●

●

●

●

●





-

Fahrhilfen und Sitzanpassungen.

	Code	Preis Euro inkl. MwSt. exkl. MwSt.	E 220 d	E 220 d 4MATIC	E 300 d 4MATIC	E 400 d 4MATIC	E 200	E 200 4MATIC	E 300	E 450 4MATIC	Mercedes-AMG E 53 4MATIC+
Zulassungsgutachten Für die Ausstattung unserer Fahrzeuge mit Fahrhilfen ab Werk ist in den meisten Fällen ein Teilegutachten notwendig. In diesem Fall wird das Fahrzeug nur mit dem entsprechenden Gutachten ausgeliefert.	E08	142,80 120,00	●	●	●	●	●	●	●	●	●
Lenkraddrehknopf (links oder rechts) Für die sichere und komfortable Bedienung Ihres Lenkrades mit einer Hand sorgt der ergonomische Lenkraddrehknopf. Dieser wird unterhalb des Airbags stabil am Lenkradkorpus befestigt, sodass die Funktion des Airbags erhalten bleibt. Wird der Lenkraddrehknopf nicht benötigt, lässt sich dieser über einen Druckknopf bequem aus der Halterung lösen. Nur mit Zulassungsgutachten (E08)	E65/ E66	499,80 420,00	●	●	●	●	●	●	●	●	●
Handbediengerät Easy Speed Mit dem Handbediengerät Easy Speed erfolgt die Beschleunigung und das Bremsen durch ein komfortables und innovatives Bediensystem. Durch sein schlankes Design fügt es sich angenehm in Ihren Fahrzeuginnenraum ein. Nur mit Memory-Paket (275) und Zulassungsgutachten (E08) Nicht mit Pedalerhöhung 2-fach (E92) oder Sitzverlagerung links nach hinten (E94)	E84	2.737,00 2.300,00	●	●	●	●	●	●	●	●	●
Handbediengerät Easy Speed beledert Mit dem belederten Handbediengerät Easy Speed erfolgt die Beschleunigung und das Bremsen durch ein komfortables und innovatives Bediensystem. Durch sein schlankes Design und elegantes Leder fügt es sich optimal in Ihren Fahrzeuginnenraum ein. Nur mit Memory-Paket (275) und Zulassungsgutachten (E08) Nicht mit Pedalerhöhung 2-fach (E92) oder Sitzverlagerung links nach hinten (E94)	E83	3.451,00 2.900,00	●	●	●	●	●	●	●	●	●
Handbediengerät Classic Das Handbediengerät Classic vereint ansprechendes Design mit hohem Komfort und einer sicheren Bedienung Ihres Mercedes-Benz mit der Hand, damit Sie stets sicher unterwegs sind, auch ohne eine Bedienung der Fußpedale. Nur mit Memory-Paket (275) und Zulassungsgutachten (E08) Nicht mit Pedalerhöhung 2-fach (E92) oder Sitzverlagerung links nach hinten (E94)	E67	2.499,00 2.100,00	●	●	●	●	●	●	●	●	●

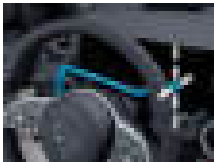

Zum Führen eines Fahrzeuges mit Fahrhilfen sind die Vorgaben der Führerschein- und Zulassungsstellen sowie von TÜV/DEKRA zu beachten. Die Funktionen des Originalfahrzeuges bleiben erhalten, so dass das Fahrzeug, auch ohne Nutzung der Fahrhilfen, von Personen ohne Behinderung gefahren werden kann. Je nach gewünschter Fahrhilfe können sich jedoch Einschränkungen bei Platzangebot und Funktion ergeben.

Fahrhilfen und Sitzanpassungen.

		Code	Preis Euro inkl. MwSt. exkl. MwSt.	E 220 d	E 220 d 4MATIC	E 300 d 4MATIC	E 400 d 4MATIC	E 200	E 200 4MATIC	E 300	E 450 4MATIC	Mercedes-AMG E 53 4MATIC+
<p>Handbediengerät Classic beledert</p> <p>Das belederte Handbediengerät Classic vereint ansprechendes Design mit hohem Komfort und einer sicheren Bedienung Ihres Mercedes-Benz mit der Hand, damit Sie stets sicher unterwegs sind, auch ohne eine Bedienung der Fußpedale. Das feine Leder sorgt für eine elegante Anmutung und fügt Ihr Handbediengerät geschmackvoll in den Fahrzeuginnenraum ein.</p> <p>Nur mit Memory-Paket (275) und Zulassungsgutachten (E08)</p> <p>Nicht mit Pedalerhöhung 2-fach (E92) oder Sitzverlagerung links nach hinten (E94)</p>		E68	3.213,00 2.700,00	●	●	●	●	●	●	●	●	●
<p>Kombischalterverlegung nach rechts</p> <p>Die Verlegung des Kombischalters nach rechts ermöglicht Ihnen eine einfache Bedienung von Funktionen wie Blinker, Fernlicht und Lichthupe mit der rechten Hand. Dazu wird ein Hebel auf dem Originalschalter angebracht und auf die rechte Seite geführt, sodass Ihnen eine Bedienung trotz eingeschränkter Beweglichkeit in der linken Hand möglich ist.</p> <p>Nur mit Zulassungsgutachten (E08)</p>		E88	297,50 250,00	●	●	●	●	●	●	●	●	●
<p>Pedalabdeckung</p> <p>Als weiteres Sicherheits-Plus verhindert die Pedalabdeckung das ungewollte Betätigen der Pedalanlage und ergänzt auf diese Weise optimal die Funktion Ihres Handbediengeräts. Die Abdeckung kann bei Bedarf mühelos abgenommen werden, was eine flexible Nutzung der Original-Pedalerie für weitere Fahrer ermöglicht.</p> <p>Nur mit Zulassungsgutachten (E08)</p>		E87	595,00 500,00	●	●	●	●	●	●	●	●	●
<p>Pedalverlegung Gas nach links elektronisch</p> <p>Die elektronische Pedalverlegung ermöglicht eine Bedienung Ihres Fahrzeugs mit dem linken Fuß und damit eine sichere Teilnahme am aktiven Straßenverkehr trotz beweglicher Einschränkungen im rechten Fuß. Dabei wird der Fußraum auf der linken Seite um ein weiteres Gaspedal ergänzt - das rechte Gaspedal bleibt weiterhin erhalten.</p> <p>Nur mit Zulassungsgutachten (E08)</p>		E89	2.023,00 1.700,00	●	●	●	●	●	●	●	●	●
<p>Pedalerhöhung 2-fach</p> <p>Die Pedalerhöhung von bis zu 100 mm erleichtert Ihnen das Erreichen der Pedale und sorgt so für eine sichere und angenehme Fahrt. Die Pedalerhöhungen werden auf die Originalpedale gesteckt und lassen sich mühelos wieder abnehmen, wenn Ihr Mercedes-Benz von weiteren Personen gefahren wird, die eine Pedalerhöhung nicht benötigen.</p> <p>Nur mit Zulassungsgutachten (E08)</p> <p>Nicht mit Handbediengeräten (E67, E68, E83 oder E84)</p>		E92	856,80 720,00	●	●	●	●	●	●	●	●	●

Zum Führen eines Fahrzeuges mit Fahrhilfen sind die Vorgaben der Führerschein- und Zulassungsstellen sowie von TÜV/DEKRA zu beachten. Die Funktionen des Originalfahrzeuges bleiben erhalten, so dass das Fahrzeug, auch ohne Nutzung der Fahrhilfen, von Personen ohne Behinderung gefahren werden kann. Je nach gewünschter Fahrhilfe können sich jedoch Einschränkungen bei Platzangebot und Funktion ergeben.

Fahrhilfen und Sitzanpassungen.

		Code	Preis Euro inkl. MwSt. exkl. MwSt.	E 220 d	E 220 d 4MATIC	E 300 d 4MATIC	E 400 d 4MATIC	E 200	E 200 4MATIC	E 300	E 450 4MATIC	Mercedes-AMG E 53 4MATIC+
<p>Einstiegsschutz</p> <p>Der Einstiegsschutz bedeckt den Schweller Ihres Fahrzeuges und schützt diesen vor Beschädigungen, damit dieser beispielsweise beim Umsetzen aus dem Rollstuhl auf den Fahrersitz nicht zerkratzt. Auch hält er dabei Ihre Kleidung frei von Verschmutzungen. Durch ein Faltkonzept kann der Einstiegsschutz im Fußraum neben dem Schweller abgelegt werden.</p>		E09	226,10 190,00	●	●	●	●	●	●	●	●	●
<p>Gurtschlossöffner für Fahrer</p> <p>Bei eingeschränkter Beweglichkeit vereinfacht Ihnen die An- /Abschnallhilfe am Gurtschloss das An- und Abschnallen. Die ergonomisch geformte Griffverlängerung am Gurtschloss garantiert eine einfache Handhabung und verhindert durch einen zweifach abgesicherten Mechanismus ein unbeabsichtigtes Abschnallen.</p>		E85	208,25 175,00	●	●	●	●	●	●	●	●	●
<p>Sitzverlagerung links oder rechts nach hinten</p> <p>Mehr Beinfreiheit, gesteigerter Komfort und ein besserer Einstieg – bei der Sitzverlagerung wird der Fahrersitz um 50 mm nach hinten verlegt, damit auch besonders große Personen angenehm und sicher fahren können. Durch die Verlagerung nach hinten verringert sich die Sitzverstellung nach vorne um 50 mm und die Sitzhöhe erhöht sich um ca. 15 mm.</p> <p>Nur mit Zulassungsgutachten (E08)</p> <p>Sitzverlagerung links nach hinten nicht mit Handbediengeräten (E67, E68, E83 oder E84)</p>		E94/ E95	892,50 750,00	●	●	●	●	●	●	●	●	●

Zum Führen eines Fahrzeuges mit Fahrhilfen sind die Vorgaben der Führerschein- und Zulassungsstellen sowie von TÜV/DEKRA zu beachten. Die Funktionen des Originalfahrzeuges bleiben erhalten, so dass das Fahrzeug, auch ohne Nutzung der Fahrhilfen, von Personen ohne Behinderung gefahren werden kann. Je nach gewünschter Fahrhilfe können sich jedoch Einschränkungen bei Platzangebot und Funktion ergeben.

Weitere technische Daten - E-Klasse Coupé.

Typ	Leergewicht/ Zuladung ⁴ / Zulässiges Gesamtgewicht (kg)	Gepäckraum- volumen ⁵ (l)	Anhängelast ungebremst/ gebremst (kg)	Tankinhalt/ davon Reserve (l)
Coupé Diesel				
E 220 d	1.800/540/2.340	425	750/1.800	50/7
E 220 d 4MATIC	1.855/540/2.395	425	750/1.800	50/7
E 300 d 4MATIC	1.970/540/2.510	405	750/1.800	50/7
E 400 d 4MATIC	1.965/540/2.505	425	750/1.800	50/7

Typ	Leergewicht/ Zuladung ⁴ / Zulässiges Gesamtgewicht (kg)	Gepäckraum- volumen ⁵ (l)	Anhängelast ungebremst/ gebremst (kg)	Tankinhalt/ davon Reserve (l)
Coupé Benziner				
E 200	1.750/540/2.290	405	750/1.800	50/7
E 200 4MATIC	1.810/540/2.350	405	750/1.800	50/7
E 300	1.775/540/2.315	405	750/1.800	66/7
E 450 4MATIC	1.965/540/2.505	405	750/1.800	66/7
Mercedes-AMG E 53 4MATIC+	1.970/455/2.425	425	-	66/7

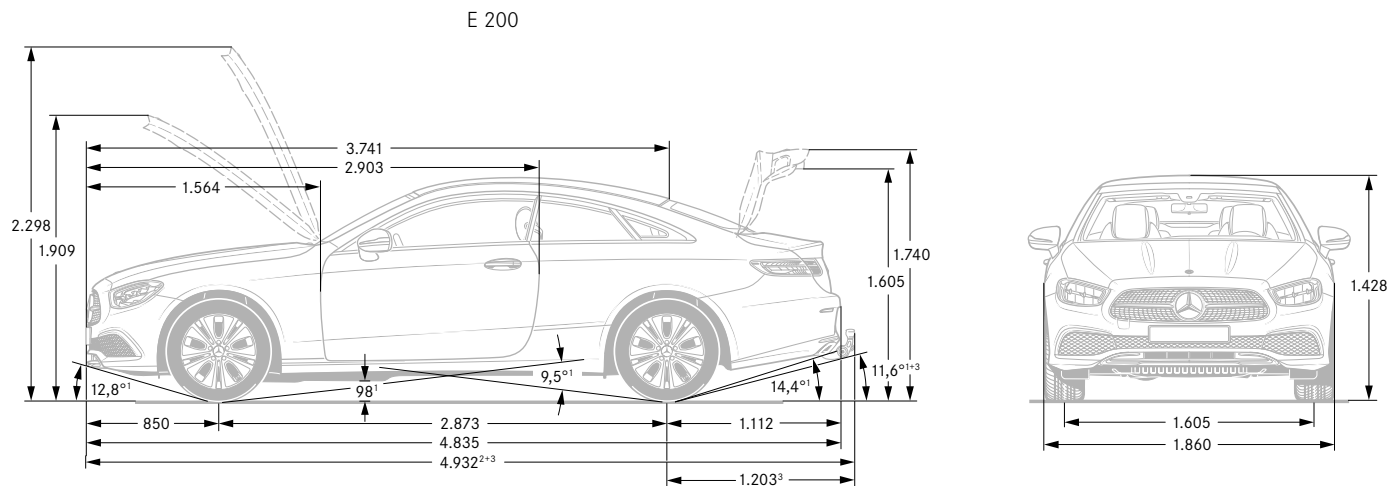

¹ Bei zulässigem Gesamtgewicht ² Inkl. Kennzeichen-Adapter (6 mm) ³ Mit Anhängerkupplung inkl. Schutzkappe (Sonderausstattung)

⁴ Masse des Kraftfahrzeugs in fahrbereitem Zustand mit dem zu mindestens 90 % seines Fassungsvermögens gefüllten Kraftstofftank, zuzüglich der Masse des Fahrers (per Gesetz pauschal mit 75 kg veranschlagt), des Kraftstoffs und der Flüssigkeiten, ausgestattet mit der Standardausrüstung gemäß den Herstellerangaben sowie, sofern vorhanden, der Masse des Aufbaus, des Führerhauses, der Anhängervorrichtung und des Ersatzrads/der Ersatzräder sowie des Werkzeugs. Sonderausstattungen, Zusatzausrüstungen und Zubehör können einen Einfluss auf Gewicht, verbleibende Nutzlast, Rollwiderstand, Aerodynamik usw. haben und damit auch die Verbrauchs- und CO₂-Werte beeinflussen.

⁵ In Anlehnung an Richtlinie ISO 3832:2002-06. Gepäckraumvolumen kann je nach Sonderausstattung abweichen

Weitere technische Daten - E-Klasse Cabriolet.

Typ	Leergewicht/ Zuladung ⁴ / Zulässiges Gesamtgewicht (kg)	Gepäckraum- volumen ⁵ (l)	Anhängelast ungebremst/ gebremst (kg)	Tankinhalt/ davon Reserve (l)
Cabriolet Diesel				
E 220 d	1.870/510/2.380	310 - 385	750/1.800	50/7
E 300 d 4MATIC	2.045/510/2.555	285 - 360	750/1.800	50/7
E 400 d 4MATIC	2.035/510/2.545	310 - 385	750/1.800	50/7

Typ	Leergewicht/ Zuladung ⁴ / Zulässiges Gesamtgewicht (kg)	Gepäckraum- volumen ⁵ (l)	Anhängelast ungebremst/ gebremst (kg)	Tankinhalt/ davon Reserve (l)
Cabriolet Benziner				
E 200	1.830/510/2.340	285 - 360	750/1.800	50/7
E 200 4MATIC	1.890/510/2.400	285 - 360	750/1.800	50/7
E 300	1.855/510/2.365	285 - 360	750/1.800	66/7
E 450 4MATIC	2.040/510/2.550	285 - 360	750/1.800	66/7
Mercedes-AMG E 53 4MATIC+	2.055/420/2.475	310 - 385	-	66/7

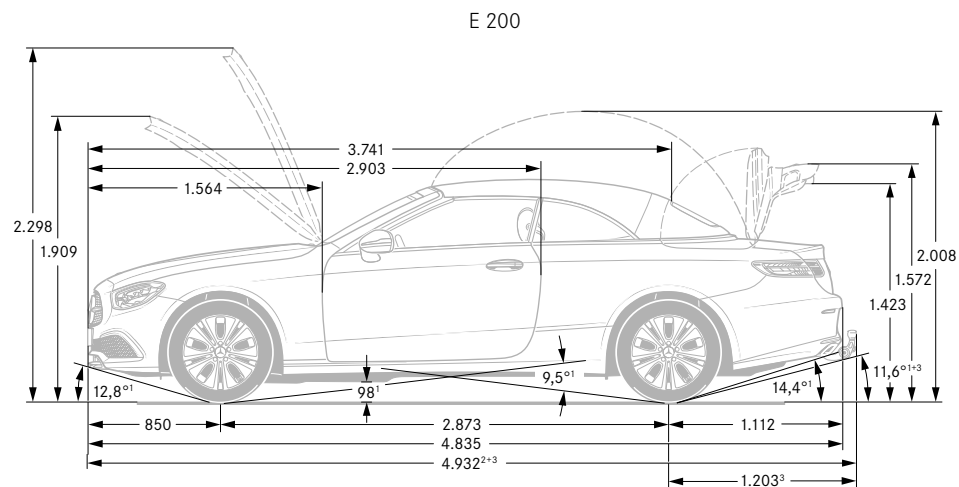

¹ Bei zulässigem Gesamtgewicht ² Inkl. Kennzeichen-Adapter (6 mm) ³ Mit Anhängerkupplung inkl. Schutzkappe (Sonderausstattung)

⁴ Masse des Kraftfahrzeugs in fahrbereitem Zustand mit dem zu mindestens 90 % seines Fassungsvermögens gefüllten Kraftstofftank, zuzüglich der Masse des Fahrers (per Gesetz pauschal mit 75 kg veranschlagt), des Kraftstoffs und der Flüssigkeiten, ausgestattet mit der Standardausrüstung gemäß den Herstellerangaben sowie, sofern vorhanden, der Masse des Aufbaus, des Führerhauses, der Anhängervorrichtung und des Ersatzrads/der Ersatzräder sowie des Werkzeugs. Sonderausstattungen, Zusatzausrüstungen und Zubehör können einen Einfluss auf Gewicht, verbleibende Nutzlast, Rollwiderstand, Aerodynamik usw. haben und damit auch die Verbrauchs- und CO₂-Werte beeinflussen.

⁵ In Anlehnung an Richtlinie ISO 3832:2002-06. Gepäckraumvolumen kann je nach Sonderausstattung abweichen.

Service.

Mercedes-Benz KomplettService-Paket

Ihr Mercedes-Benz Service sorgt dafür, dass vom ersten Kilometer an die Sicherheit, Zuverlässigkeit und der Wert Ihres Mercedes bestmöglich bewahrt werden. So genießen Sie mit unserem KomplettService-Paket vielfältige Leistungen - und sind damit jederzeit einfach entspannt unterwegs. Das KomplettService-Paket umfasst bis zu fünf Jahre lang sämtliche Service-Arbeiten.¹

z. B. für 36 Monate und 45.000 km nur:

¹ Gemäß den jeweiligen Bedingungen des KomplettService-Pakets.

² Ausgenommen: Teilnahme an Fahrveranstaltungen mit Renncharakter oder aus den dazugehörigen Übungsfahrten

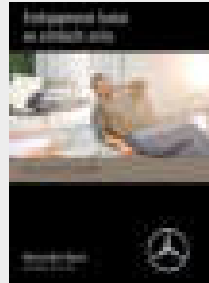

Preis/Monat
inkl. MwSt.

80,00
84,00
87,00
90,00
93,00
96,00
99,00
102,00
105,00
114,00
120,00

	E 220 d	E 220 d 4MATIC	E 300 d 4MATIC	E 400 d 4MATIC	E 200	E 200 4MATIC	E 300	E 450 4MATIC	Mercedes-AMG E 53 4MATIC+	E 220 d	E 300 d 4MATIC	E 400 d 4MATIC	E 200	E 200 4MATIC	E 300	E 450 4MATIC	Mercedes-AMG E 53 4MATIC+	
	Coupé									Cabriolet								
80,00	●	-	-	-	●	-	-	-	-	-	-	-	-	-	-	-	-	-
84,00	-	-	-	-	-	-	●	-	-	-	-	-	-	-	-	-	-	-
87,00	-	●	-	-	-	●	-	-	-	●	-	-	●	-	-	-	-	-
90,00	-	-	-	-	-	-	-	-	-	-	-	-	-	-	●	-	-	-
93,00	-	-	-	-	-	-	-	-	-	-	-	-	-	●	-	-	-	-
96,00	-	-	●	-	-	-	-	-	-	-	-	-	-	-	-	-	-	-
99,00	-	-	-	●	-	-	-	●	-	-	-	-	-	-	-	-	-	-
102,00	-	-	-	-	-	-	-	-	-	-	●	-	-	-	-	-	-	-
105,00	-	-	-	-	-	-	-	-	-	-	-	●	-	-	-	●	-	-
114,00	-	-	-	-	-	-	-	-	●	-	-	-	-	-	-	-	-	-
120,00	-	-	-	-	-	-	-	-	-	-	-	-	-	-	-	-	●	-

● lieferbar gegen Mehrpreis

○ als Sonderausstattung ohne Mehrpreis lieferbar

S Serienausstattung

- nicht lieferbar

Service.

Mercedes-Benz Garantie-Paket

Verlängern Sie ganz einfach Ihren Schutz vor unvorhersehbaren Reparaturkosten. Das Mercedes-Benz Garantie-Paket gibt Ihnen im Anschluss an die Neufahrzeug-Garantie finanzielle Sicherheit. Sie können es günstig bereits beim Neufahrzeugkauf oder während der Neufahrzeug-Garantie abschließen und anschließend optional jährlich bis ins 12. Laufjahr Ihres Fahrzeugs immer wieder verlängern. Sie sichern sich damit umfangreiche Garantie- und Reparaturleistungen³ von Ihrem Mercedes-Benz Service.

³ Gemäß den jeweiligen Bedingungen des Garantie-Pakets.

⁴ Unverbindlich empfohlene Verkaufspreise.

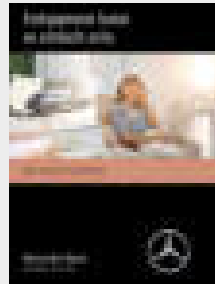

Preis/Monat
inkl. MwSt.

Kaufpreis⁴
inkl. gesetzl.
Steuer

Garantie-Paket: 12 Monate im Anschluss an die Neufahrzeug-Garantie

319,00

Garantie-Paket: 24 Monate im Anschluss an die Neufahrzeug-Garantie

769,00

Garantie-Paket: 36 Monate im Anschluss an die Neufahrzeug-Garantie

1.229,00

2.199,00

	E 220 d	E 220 d 4MATIC	E 300 d 4MATIC	E 400 d 4MATIC	E 200	E 200 4MATIC	E 300	E 450 4MATIC	Mercedes-AMG E 53 4MATIC+	E 220 d	E 300 d 4MATIC	E 400 d 4MATIC	E 200	E 200 4MATIC	E 300	E 450 4MATIC	Mercedes-AMG E 53 4MATIC+	
	Coupé									Cabriolet								
●	●	●	●	●	●	●	●	●	-	●	●	●	●	●	●	●	●	-
599,00	-	-	-	-	-	-	-	-	●	-	-	-	-	-	-	-	-	●
769,00	●	●	●	●	●	●	●	●	-	●	●	●	●	●	●	●	●	-
1.249,00	-	-	-	-	-	-	-	-	●	-	-	-	-	-	-	-	-	●
1.229,00	●	●	●	●	●	●	●	●	-	●	●	●	●	●	●	●	●	-
2.199,00	-	-	-	-	-	-	-	-	●	-	-	-	-	-	-	-	-	●

● lieferbar gegen Mehrpreis

○ als Sonderausstattung ohne Mehrpreis lieferbar

S Serienausstattung

- nicht lieferbar

Finanzdienstleistungen und Versicherungen.

Mercedes-Benz Bank

Profitieren Sie von der Mercedes-Benz Qualität, Zuverlässigkeit und Sicherheit auch in Ihren finanziellen Angelegenheiten. Mit unseren Finanzierungs- und Leasingprodukten haben Sie flexible Möglichkeiten, sich Ihren Wunsch eines neuen Mercedes zu erfüllen. Und unsere Versicherungen bieten zuverlässigen Schutz für Ihr Auto und Ihr Budget. Darüber hinaus runden Produkte zum Anlegen das Angebot ab. Erfahren Sie mehr unter www.mercedes-benz-bank.de



Mobilität aus einer Hand

Wählen Sie die individuelle Kombination, die zu Ihrem Leben passt.

Mit Leasing und Service-Leasing bietet Ihnen die Mercedes-Benz Bank Gruppe zwei attraktive Produkte, wenn Sie sich Ihre Flexibilität bewahren und regelmäßig auf ein neues Modell umsteigen wollen. Bei der Plus3-Finanzierung entscheiden Sie am Vertragsende, ob Sie Ihr Fahrzeug behalten, verkaufen oder zum vertraglich garantierten Restwert* zurückgeben möchten. Und für Ihren flexiblen Mobilitätsbedarf ermöglicht Ihnen Mercedes-Benz Rent den Mercedes Ihrer Wahl zur Miete.

* Diese Option beruht auf einer Zusatzvereinbarung zwischen Ihnen und Ihrem Händler.

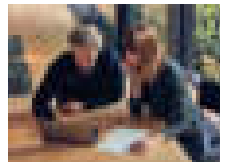

Mercedes Credit Card

Die neue Mercedes Credit Card* ist auf höchste Ansprüche zugeschnitten. Mit der Mercedes Credit Card bezahlen Sie weltweit komfortabel und profitieren von Reise- und Versicherungsleistungen, automobilen Leistungen, einem attraktiven Bonusprogramm und finanziellen Freiheiten.

Und Sie können ganz individuell auch optionale Versicherungen wie ein Reise- oder Shopping-Paket auswählen.

Informieren Sie sich und beantragen Sie die neue Mercedes Credit Card unter: <https://www.mercedes-creditcard.de/>

*Kartenherausgebendes Institut und Vertragspartner ist die Landesbank Baden-Württemberg/BW-Bank.

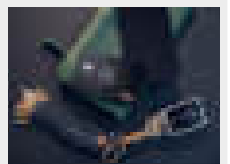

Mercedes-Benz Autoversicherung / InScore - die Telematik Autoversicherung

Ein Mercedes sollte auch wie ein Mercedes versichert sein. Die Mercedes-Benz Autoversicherung* oder InScore* inkl. zusätzlichem Versicherungsschutz für Elektro- und Hybridfahrzeuge sichern Ihren Wagen nicht nur umfassend ab. Im Schadenfall wird Ihr Mercedes außerdem stets nach Herstellervorgaben in einer Mercedes-Benz Werkstatt repariert.

* Versicherer: HDI Versicherung AG, vermittelt durch die Mercedes-Benz Bank AG. Es gelten die allgemeinen Versicherungsbedingungen.

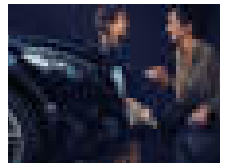

Kaufpreisschutz

Erweitern Sie die Leistungen Ihrer Vollkaskoversicherung. Der Kaufpreisschutz* schließt bei Totalschaden, Diebstahl oder Zerstörung bis zu 48 Monate lang die Lücke zwischen Kaufpreis und Wiederbeschaffungswert. So steht Ihnen für den Kauf eines neuen Fahrzeugs der ursprüngliche Kaufpreis erneut zur Verfügung.

* Versicherer: Zurich Insurance plc NDL für Deutschland, vermittelt durch die Mercedes-Benz Bank AG. Es gelten die allgemeinen Versicherungsbedingungen.

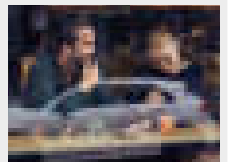

Fahrzeugabholung.

Mehr Informationen zur Fahrzeugabholung im Kundencenter finden Sie in unserer praktischen Web-App.

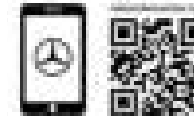

Bequem den QR-Code scannen oder www.mbkundencenter.com besuchen.

Besuchen Sie die Erfinder des Automobils und erleben Sie Ihre ganz persönlichen Sternstunden in einem der Mercedes-Benz Kundencenter. Erfahren Sie hautnah, wie wir mit modernster Technik Fahrzeuge nach den individuellen Wünschen unserer Kunden entstehen lassen, und nehmen Sie an einer Werkbesichtigung durch unsere Automobilfertigung teil!

Mercedes-Benz Kundencenter Bremen

Erleben Sie das Werk in Bremen als Kompetenzzentrum der C-Klasse: Limousine, T-Modell, Coupé, Cabriolet und GLC oder als Sportwagenschmiede für SL, SLC, E-Klasse Coupé und E-Klasse Cabriolet und unsere vollelektrischen EQ-Modelle EQC und EQE. Lernen Sie unseren Geländewagen-Parcours „The Rock“ kennen und stellen Sie den GLC auf die Probe. Das Kundencenter freut sich darauf, seinen Gästen einen unvergesslichen Tag zu bereiten.

Die Abholung Ihres neuen E-Klasse Coupés/Cabriolets ist im Mercedes-Benz Kundencenter Bremen für Sie kostenlos.

Im Holter Feld 10
28309 Bremen
Telefon: +49 (0) 30 2694 1010
E-Mail:
kundencenter.bremen@mercedes-benz.com

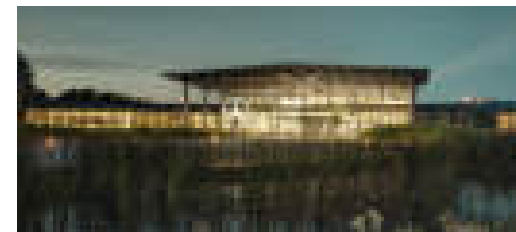

Mercedes-Benz Kundencenter Rastatt

Gehen Sie mit auf Entdeckungstour und werden Sie Zeuge, wie die A- und B-Klasse sowie der GLA und der vollelektrische EQA im Mercedes-Benz Werk Rastatt, dem Kompetenzzentrum der Kompaktfahrzeuge, entstehen. Auf dem neuen Erlebnis-Parcours „A-Rock“ wird das Fahren zum Abenteuer. Offroad Begeisterte können sich hier von der Qualität des im Werk Rastatt produzierten GLA selbst überzeugen. Erleben Sie bei uns einen Tag wie keinen anderen! Wir freuen uns auf Sie.

Die Abholung Ihres neuen E-Klasse Coupés/Cabriolets ist im Mercedes-Benz Kundencenter Rastatt gegen einen Aufpreis von 392,70 € (inklusive Mehrwertsteuer) möglich.

Gottlieb-Daimler-Straße
76437 Rastatt
Telefon: +49 (0) 30 2694 1010
E-Mail:
kundencenter.rastatt@mercedes-benz.com

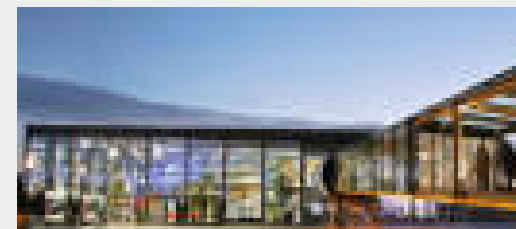

Mercedes-Benz Kundencenter Sindelfingen

Das Mercedes-Benz Werk Sindelfingen ist Kompetenzzentrum für Fahrzeuge der Ober- und Luxusklasse. Hier entstehen EQS, S- und E-Klasse sowie CLS und Mercedes-AMG GT. Im Kundencenter in Sindelfingen trifft Tradition auf Moderne. Seit 1953 können Kunden auf Wunsch ihren neuen Mercedes direkt im Werk in Empfang nehmen. Die neu gestalteten Räumlichkeiten des Kundencenters bieten Ihnen mehr Anlass denn je für einen Besuch. Überzeugen Sie sich selbst!

Die Abholung Ihres neuen E-Klasse Coupés/Cabriolets ist im Mercedes-Benz Kundencenter Sindelfingen gegen einen Aufpreis von 392,70 € (inklusive Mehrwertsteuer) möglich.

Käsbrunnlestraße 25/1
71063 Sindelfingen
Telefon: +49 (0) 30 2694 1010
E-Mail:
kundencenter.sindelfingen@mercedes-benz.com



AMG Kundencenter in Affalterbach

Eine Begegnung der unvergesslichen Art erwartet Sie in Affalterbach: Das Headquarter von Mercedes-AMG ist der ideale Ort, um Ihren neuen Traumwagen entgegenzunehmen. In der Heimat der Driving Performance spüren Sie den AMG-Spirit hautnah. Bei einer Werksführung lernen Sie die berühmte Motorenmanufaktur kennen und erleben die Philosophie „One Man - One Engine“ in Aktion. Nach einer Stärkung in der AMG Private Lounge ist es soweit: Ihr Mercedes-AMG erwartet Sie. Genießen Sie den Augenblick! Sobald Sie bereit sind, macht Sie Ihr AMG-Experte mit der Technik vertraut. Und dann starten Sie mit einem vollgetankten Fahrzeug und einer kleinen Überraschung zu Ihrer ersten Fahrt.

Die Abholung Ihres neuen AMG-Fahrzeugs ist im Kundencenter Affalterbach gegen einen Aufpreis von 1.050,00 € (inklusive Mehrwertsteuer) möglich.

Mercedes-AMG GmbH
Daimlerstraße 1
71563 Affalterbach
Telefon: +49 7144 -302 0
E-Mail:
fahrzeugabholung-amg@mercedes-benz.com

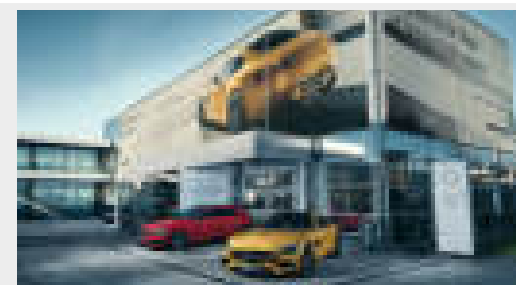

Fragen Sie Ihren Mercedes-Benz Vertragspartner zu näheren Details.

Mercedes me connect.

Voraussetzung:

Für die Nutzung der nachfolgend aufgeführten Dienste ist eine Registrierung im Mercedes me Portal sowie die Zustimmung zu den Nutzungsbedingungen für die Mercedes me connect Dienste notwendig. Zusätzlich muss das jeweilige Fahrzeug mit dem Benutzerkonto verknüpft sein. Nach Ablauf der initialen Laufzeit können die Dienste kostenpflichtig verlängert werden. Die erstmalige Aktivierung der Dienste ist innerhalb von 1 Jahr ab Erstzulassung oder Inbetriebnahme durch den Kunden möglich, je nachdem was zuerst erfolgt.

	Vertragsrechtliche Einschränkungen	MBUX
Basisdienste Wartungsmanagement, Unfallmanagement, Pannenmanagement, Telediagnose, Fahrzeugdiagnose, Digitales Fahrtenbuch.	Unbegrenzte Laufzeit Digitales Fahrtenbuch ab Aktivierung 1 Jahr kostenfrei nutzbar	S
Vorrüstung für Live Traffic Information (367) Stressfrei auf dem besten Weg ans Ziel – ob in der Rushhour oder auf Reisen. Mit Live Traffic Information empfängt Ihr Navigationssystem Verkehrsdaten in Echtzeit und optimiert die dynamische Routenführung. Dank präziser und aktueller Informationen über Staus, Stop&Go-Verkehr und mehr werden Sie bei der Reduzierung von Fahrtzeiten unterstützt.	3 Jahre ab Aktivierung kostenfrei nutzbar	S
Remote Services Plus (33U) Das Paket Remote Services Plus macht Mobilität zu einem neuen Erlebnis und bringt mehr Komfort und Sicherheit. Statusabfragen informieren über die Reichweite. Sie können bestimmte Funktionen fernbedienen und Ihr Fahrzeug lokalisieren.	3 Jahre ab Aktivierung kostenfrei nutzbar	S
Vorrüstung für digitale Schlüsselübergabe (20U) Teilen Sie Ihr Fahrzeug so einfach wie nie mit Freunden und Familienmitgliedern – egal, wo Sie gerade sind. Dabei behalten Sie die volle Kontrolle und entscheiden bequem per App, ob Sie einer Nutzung zustimmen. Über die mobile Anwendung wird das Fahrzeug auch lokalisiert und entriegelt. Erst mit Leihbeginn aktiviert sich ein hinterlegter Schlüssel.	3 Jahre ab Aktivierung kostenfrei nutzbar	○ Nur mit MBUX High-End-Paket (DN2)
Vorrüstung für Navigationsdienste (01U) Wo auch immer Sie hinfahren, Sie sind bestens informiert. Entsprechend ihrer Route erhalten Sie Informationen über die Anzahl verfügbarer Parkplätze oder das aktuelle Wetter.	3 Jahre ab Aktivierung kostenfrei nutzbar	S Nur mit Konnektivitäts-Paket Navigation (PBF)

Mercedes me connect.

Voraussetzung:

Für die Nutzung der nachfolgend aufgeführten Dienste ist eine Registrierung im Mercedes me Portal sowie die Zustimmung zu den Nutzungsbedingungen für die Mercedes me connect Dienste notwendig. Zusätzlich muss das jeweilige Fahrzeug mit dem Benutzerkonto verknüpft sein. Nach Ablauf der initialen Laufzeit können die Dienste kostenpflichtig verlängert werden. Die erstmalige Aktivierung der Dienste ist innerhalb von 1 Jahr ab Erstzulassung oder Inbetriebnahme durch den Kunden möglich, je nachdem was zuerst erfolgt.

	Vertragsrechtliche Einschränkungen	MBUX
Mercedes-Benz Notrufsystem (351) Das Mercedes-Benz Notrufsystem kann im Notfall für den entscheidenden Zeitvorteil sorgen. Über ein Kommunikationsmodul mit eigener SIM-Karte wird bei einem erkannten Unfall automatisch ein Notruf ausgelöst, der die Zeit bis zum Eintreffen von Rettungskräften verkürzen kann. Der Notruf kann auch manuell ausgelöst werden, um Hilfe zu organisieren.	Unbegrenzte Laufzeit	Keine Nutzungsvoraussetzungen
Kommunikationsmodul LTE (362) für die Nutzung von Mercedes me connect Diensten Das Kommunikationsmodul (LTE) bietet Ihnen ein klares Plus an Komfort und Sicherheit. Es verknüpft das Fahrzeug mit dem Internet – damit Sie hilfreiche Dienste wie die Live Traffic Information von Mercedes me connect nutzen können. Zwei Mobilfunkantennen und eine LTE-fähige SIM-Karte sorgen für eine schnelle Verbindung. Vorübergehend kann es bei bestimmten Fahrzeugen aufgrund von Lieferengpässen zur temporär eingeschränkten Verfügbarkeit des Kommunikationsmoduls (LTE) kommen. Betroffen sind insbesondere die Mercedes me connect Dienste einschließlich des Notrufsystems (eCall). Fortlaufend aktualisierte Informationen gibt es bei den Mercedes-Benz Händlern.	Unbegrenzte Laufzeit	Keine Nutzungsvoraussetzungen
Bürofunktion im Fahrzeug Nutzen Sie Ihre Zeit im Auto so sinnvoll und effektiv wie möglich. Dieser Dienst bringt eine Vielzahl der Gmail und Microsoft Office 365-Funktionalitäten und direkten Zugriff auf benötigte Daten in Ihr Fahrzeug – sogar ohne eine zusätzliche App. Alle Bürofunktionen werden ablenkungsarm über die vertrauten Bedien- und Anzeigeelemente des Fahrzeugs gesteuert.	3 Monate ab Aktivierung kostenfrei nutzbar	S

Ihr Weg, um diese Dienste nutzen zu können:

Rufen Sie die Seite Mercedes me connect (<https://me.mercedes-benz.com>) auf und klicken Sie dann auf „Registrieren“. Geben Sie jetzt die geforderten Daten ein und klicken Sie anschließend auf „Registrieren“. Im Anschluss erhalten Sie eine E-Mail. Klicken Sie in dieser auf den Link „Registrierung abschließen“ und legen Sie Ihr individuelles Passwort fest. Klicken Sie nun auf „Nutzungsbedingungen akzeptieren“. Lesen Sie die Nutzungsbedingungen durch und akzeptieren Sie diese. Ihr Fahrzeug können Sie nun mit Ihrem Profil bei Ihrem Mercedes-Benz Partner verknüpfen lassen. Hierfür ist Ihre E-Mail-Adresse, der Fahrzeugschein und der Ausweis notwendig. Richten Sie sich anschließend auf Ihrem Smartphone/Tablet die Seite <http://connect.mercedes.me> ein oder laden Sie die Mercedes App me auf Ihr Smartphone, um die Dienste bequem von überall zu nutzen.



Mercedes-Benz ist einer der Gründungspartner der Stiftung „Laureus Sport for Good Foundation“.

Seit der Stiftungsgründung im Jahr 2000 unterstützt und fördert Mercedes-Benz die Ziele und Werte dieses weltweiten, gemeinnützigen Programms: mit sozialen Sportprojekten das Leben von benachteiligten oder kranken Kindern und Jugendlichen zu verbessern. Laureus wurde zu einem grundlegenden Bestandteil der gesellschaftlichen Verantwortung von Mercedes-Benz. Jeder neue Mercedes ist daher ein Botschafter dieser Werte. Mit dem Kauf eines Mercedes unterstützen Sie die Stiftung „Laureus Sport for Good Foundation“.

Speicherung technischer Daten im Fahrzeug: Elektronische Fahrzeugkomponenten (z.B. Airbag-Steuergerät, Motorsteuergerät, etc.) enthalten Datenspeicher für technische Fahrzeugdaten, wie z. B. Meldungen im Falle von Funktionsstörungen, Geschwindigkeit des Fahrzeuges, Bremsstärke oder Funktionsweise von Rückhalte- und Fahrerassistenz-Systemen im Falle eines Unfallereignisses (Audio- und Videodaten werden nicht gespeichert). Die Daten werden flüchtig, punktuell als Momentaufnahme z. B. im Falle einer Störungsmeldung, über einen sehr kurzen Aufzeichnungszeitraum (maximal wenige Sekunden) z. B. im Falle eines Unfalls oder in zusammengefasster Form z. B. zur Bewertung der Bauteilbeanspruchung gespeichert. Die gespeicherten Daten können über Schnittstellen im Fahrzeug ausgelesen, von geschulten Technikern zur Diagnose und Behebung etwaiger Funktionsstörungen oder vom Hersteller zur Analyse und zur weiteren Verbesserung von Fahrzeugfunktionen verarbeitet und genutzt werden. Auf Wunsch des Kunden können Daten auch als Basis für weitere optionale Dienstleistungen dienen. Eine Übertragung der Daten aus dem Fahrzeug heraus an den Hersteller bzw. Dritte erfolgt grundsätzlich nur aufgrund gesetzlicher Erlaubnis (z.B. Fahrzeugnotruf e-Call), oder aufgrund vertraglichen Einverständnisses mit dem Kunden unter Berücksichtigung des Datenschuttsrechts. Weitere Informationen zu gespeicherten Daten im Fahrzeug befinden sich in der Betriebsanleitung des Fahrzeugs. Diese finden Sie gedruckt und interaktiv im Fahrzeug oder online unter www.mercedes-benz.de/betriebsanleitung.

Nach Redaktionsschluss können sich am Produkt Änderungen ergeben haben.

Mercedes-Benz AG, Mercedes-Benz Cars Vertrieb Deutschland, Mühlenstraße 30, 10243 Berlin, MBD/VPP (aktualisiert: 09. März 2023)

www.mercedes-benz.de