

Mercedes-AMG GT 4-Türer Coupé



Preisliste gültig ab 01. Juli 2020

AMG
DRIVING PERFORMANCE



Willkommen.

In der Markenwelt von Mercedes-AMG.



„Das Beste oder nichts.“

Diese Worte von Gottlieb Daimler sind über 100 Jahre alt. Zugleich sind sie heute aktueller denn je. Wir möchten den Satz sogar noch ergänzen: Das Beste oder nichts – für Sie, unsere Kunden. Wir forschen, konstruieren und gestalten, um Ihre Ansprüche und Wünsche zu erfüllen. Für Ihren Traum von einem Mercedes-AMG.

Der Drang nach mehr treibt Menschen an. Schon immer. Und immer wieder. Das neue Mercedes-AMG GT 4-Türer Coupé erfüllt diesen Wunsch. Mehr Raum. Mehr Dynamik. Mehr Gänsehaut. Als erster viertüriger Sportwagen der AMG GT-Modellfamilie liefert das Mercedes-AMG GT 4-Türer Coupé Fahrerlebnisse in einer neuen Dimension. Sportlich und luxuriös zugleich definiert es in seinem Segment die Benchmark in Design und Fahrperformance. Absolut alltagstauglich. Aber niemals alltäglich.

Die AMG-spezifische Kühlerverkleidung, schmale MULTIBEAM LED Scheinwerfer und die lange Motorhaube mit den zwei Powerdomes und großen Lufteinlässen stehen ganz in der Design-Philosophie von AMG: sinnliche Klarheit, markante Proportionen und ein volumenreicher Körper. Die markante Front im Jet-Wing-Design mit Zierelement macht auf den ersten Blick klar: Hier kommt ein echter AMG GT.

Auch im Cockpit ist die AMG DNA in jedem Detail spür- und sichtbar. Mit dem AMG Performance Lenkrad in Mikrofaser DINAMICA und den neuen AMG Zusatzschaltern am Lenkrad kontrollieren Sie alle wichtigen Funktionen Ihres Fahrzeugs ganz bequem, ohne die Hände vom Steuer zu nehmen. Dank des neuen AMG Duftes können Sie den Fahrspaß mit allen Sinnen noch mehr genießen. Im Mercedes-AMG GT 4-Türer Coupé lässt sich Driving Performance wahlweise auf vier oder fünf Sitzen erleben.

Sie ahnen es bereits: Es gibt nahezu grenzenlose Möglichkeiten, das Mercedes-AMG GT 4-Türer Coupé ganz nach Ihren persönlichen Wünschen zu gestalten. Nehmen Sie sich die Zeit, stöbern Sie in aller Ruhe in dieser Preisliste, konfigurieren Sie Ihr Wunschfahrzeug online und sprechen Sie uns vor Ort bei Ihrem Mercedes-AMG Partner an. Gerne können Sie auch eine Probefahrt vereinbaren und sich höchstpersönlich von unserem Anspruch überzeugen:

„Das Beste oder nichts.“

Ihr Mercedes-AMG Team

Über den detaillierten Umfang der Sonderausstattungen informiert Sie gerne Ihr Mercedes-AMG Partner. Weitere Informationen erhalten Sie unter www.mercedes-benz.de und über unsere Mercedes-Benz Kundenbetreuung: Montag bis Freitag von 07.30 – 20.00 Uhr
Telefon: 00800 9 7777777

Inhalt.

Vorwort	2
Produkt-Highlights	4
Modellvarianten und technische Daten	5
Design	6
Mercedes-AMG GT 43/53/63/63 S	
Zierelemente	
Lacke	
Kombinationsmöglichkeiten Polster und Lacke	
Serien- und Sonderausstattung	21
Exterieur	
Interieur	
Sicherheit und Assistenzsysteme	
Parken und Rangieren	
Infotainment, Navigation und Kommunikation	
Technik	
Antrieb	
Fahrwerk	
Original-Zubehör	49
Weitere technische Daten	51
Service	53
Finanzdienstleistungen und Versicherungen	54
Fahrzeugabholung	55
Mercedes me connect	56



Produkt-Highlights.

Unerwartet vielseitig, unverkennbar AMG GT: das Mercedes-AMG GT 4-Türer Coupé.

Eigentlich der jüngste Spross der AMG GT-Familie und doch eher der große Bruder. Das Mercedes-AMG GT 4-Türer Coupé bietet die gewohnte Sportlichkeit der GT-Modelle mit höchstem Komfort für ein unvergleichliches Fahrerlebnis.

Grenzenloser Fahrspaß mit R6- oder V8-Motor

Neben der seidenweichen Kraft des 6-Zylinder-Reihenmotors mit EQ Boost und ansatzloser Beschleunigung dank intelligenter Elektrifizierung, steht in bewährter Form die Biturboaufladung des AMG 4,0-Liter-V8-Biturbomotors zur Verfügung. Egal für welchen Typen Sie sich entscheiden, für alle gilt gleichermaßen die Vereinbarkeit von Performance und Alltagstauglichkeit.

Agilität und Fahrdynamik

Je nach Motorisierung stehen bis zu sechs Fahrprogramme zur Wahl. Fahrrelevante Parameter wie das Ansprechverhalten von Motor und Fahrwerk sowie der Sound der schaltbaren Abgasanlage werden je nach Fahrprogramm angepasst. Ein zusätzliches Plus an Agilität und Fahrdynamik garantieren die Fahrwerke AMG RIDE CONTROL und AMG RIDE CONTROL+ mit adaptiven Dämpfungssystemen.

Hochklassiges Interieur

Neu und einzigartig in der Mittelkonsole: acht integrierte, hochauflösende Displaytasten für Fahrprogramme, Steuerung des Getriebes, Fahrwerk, ESP®, Abgasanlage, Start-Stopp-Funktion, Lautstärkeregelung und Heckflügel.

Der Fond des neuen Mercedes-AMG GT 4-Türer Coupés bietet die Wahl zwischen drei unterschiedlichen Sitzkonfigurationen. Neben den serienmäßigen Einzelsitzen mit flachem Ablageflach besteht optional die Möglichkeit eine Sitzbank mit 3 Sitzflächen auszuwählen. Besonders großzügig: die dritte Option ein High-Class Fond mit zwei einzeln umlegbaren Sitzen, inklusive einer funktionellen Business-Mittelkonsole.

Fahrassistenzsysteme und Sicherheit

Begeben Sie sich auf den Weg zum autonomen Fahren: Modernste Systeme unterstützen Sie situationsgerecht bei Geschwindigkeitsanpassung, Lenken und Kollisionsgefahr. Das Unfallrisiko sinkt – Passagiere und Verkehrsteilnehmer werden effektiv geschützt. So erreichen Sie Ihr Ziel entspannt und sicher.

Mercedes-Benz User Experience (MBUX)

MBUX gibt der User Experience eine neue Bedeutung. Es ist ein Zusammenspiel unterschiedlicher digitaler Funktionen und Innovationen. Erleben und genießen Sie Sprachbedienung auf einem faszinierenden Niveau – festgelegte Befehle waren gestern. Dank natürlichem Sprachverstehen gehorcht die LINGUATRONIC der MBUX hingegen auf fast jedes Wort. Mit dem Widescreen Cockpit bilden das 12,3" große Instrumenten-Display und das ebenfalls 12,3" große Media-Display eine optische Einheit ohne sichtbare Einfassung. Mit dem Assistenten „Hey Mercedes“ wird das Infotainment so zum Erlebnis.

ENERGIZING KOMFORT

Die optionalen **ENERGIZING Pakete** tragen durch Komfortprogramme zusätzlich zum Komfort und zur Unterstützung des Fahrers bei. Die positiven Effekte unterstützen Sie physisch und mental in monotonen oder belastenden Situationen. Sie werden begeistert sein, wie deutlich der Effekt auf Ihre Konzentration sein kann und wie souverän Sie lange Strecken meistern können. Zehnminütige Programme dirigieren Klimatisierung, Ambientebeleuchtung, Musik sowie Sitzfunktionen, wie Massage, Beheizung oder Belüftung.



Modellvarianten und technische Daten.

Typ Coupé, 4-Sitzer, 4 Türen	Motor/Zylinder Hubraum (cm ³)	Getriebe	Nennleistung kW (PS) Drehmoment Nm	Höchstgeschwindigkeit (km/h) Beschleunigung 0-100 km/h (s)	Verbrauch EU (l/100 km) ¹ innerorts/ außerorts/ kombiniert	CO ₂ -Emissionen kombiniert (g/km) ¹ Emissionsklasse Effizienzklasse ²	Preis Euro inkl. MwSt. exkl. MwSt.
Mercedes-AMG GT 43	Benziner R6 mit EQ Boost 2.999	AMG SPEEDSHIFT TCT 9G	270 (367) 500/1.800 - 4.500	270 5,0	11,0 - 10,8 7,0 - 6,8 8,5 - 8,3	194 - 189 EURO 6D-ISC-FCM C	92.289,60 79.560,00
Mercedes-AMG GT 43 4MATIC+	Benziner R6 mit EQ Boost 2.999	AMG SPEEDSHIFT TCT 9G	270 (367) 500/1.800 - 4.500	270 4,9	11,8 - 11,5 7,5 - 7,3 9,1 - 8,8	209 - 202 EURO 6D-ISC-FCM D	95.653,60 82.460,00
Mercedes-AMG GT 53 4MATIC+	Benziner R6 mit EQ Boost 2.999	AMG SPEEDSHIFT TCT 9G	320 (435) 520/1.800 - 5.800	285 4,5	11,8 - 11,5 7,6 - 7,3 9,1 - 8,8	209 - 202 EURO 6D-ISC-FCM D	109.341,60 94.260,00
Mercedes-AMG GT 63 4MATIC+	Benziner V8 3.982	AMG SPEEDSHIFT MCT 9G	430 (585) 800/2.350 - 5.000	310 3,4	16,4 - 16,1 10,1 - 9,6 12,4 - 12,0	284 - 274 EURO 6D-ISC-FCM G	148.665,60 128.160,00
Mercedes-AMG GT 63 S 4MATIC+	Benziner V8 3.982	AMG SPEEDSHIFT MCT 9G	470 (639) 900/2.500 - 4.500	315 3,2	16,4 10,2 12,5	285 EURO 6D-ISC-FCM G	165.253,60 142.460,00

¹ Die angegebenen Werte wurden nach dem vorgeschriebenen Messverfahren ermittelt. Es handelt sich um die „NEFZ-CO₂-Werte“ i.S.v. Art. 2 Nr. 1 Durchführungsverordnung (EU) 2017/1153. Die Kraftstoffverbrauchswerte wurden auf Basis dieser Werte errechnet. Als Bemessungsgrundlage für die Kraftfahrzeugsteuer kann ein höherer Wert maßgeblich sein. Die Angaben beziehen sich nicht auf ein einzelnes Fahrzeug und sind nicht Bestandteil des Angebots, sondern dienen allein Vergleichszwecken zwischen verschiedenen Fahrzeugtypen. Die Werte variieren in Abhängigkeit der gewählten Sonderausstattungen.

² Die Angaben beziehen sich nicht auf ein einzelnes Fahrzeug und sind nicht Bestandteil des Angebots, sondern dienen allein Vergleichszwecken zwischen den verschiedenen Fahrzeugtypen. Die Werte variieren in Abhängigkeit der gewählten Sonderausstattungen.



Jetzt Wunschrate berechnen: www.mercedes-benz-bank.de/ratenrechner-mercedes-amg-gt-coupe

Der mobile Ratenrechner: QR-Code scannen und ganz bequem die Leasing- und Finanzierungsraten für Ihren Mercedes berechnen.

Sämtliche Kaufpreise verstehen sich für die Serienausstattung ab Herstellerwerk. Bei Auslieferung über eine Niederlassung oder Vertretung fallen zusätzlich Überführungskosten an. Die Kaufpreise für Sonderausstattungen gelten nur für den Einbau im Herstellerwerk. Änderungen in Konstruktion und Ausführung sowie Irrtümer und Druckfehler sind vorbehalten. Die Abbildungen können auch Zubehör und Sonderausstattungen enthalten, die nicht zum serienmäßigen Lieferumfang gehören. Farbabweichungen sind drucktechnisch bedingt.

Design.



Mercedes-AMG GT 43/53/63/63 S	7
Serienausstattung Exterieur	7
Serienausstattung Interieur	10
AMG Night-Paket Exterieur	15
AMG Chrom-Paket Exterieur	15
AMG Aerodynamik-Paket	16
V8 Styling Paket Exterieur	16
AMG Carbon-Paket Exterieur	17
AMG Carbon-Paket Exterieur II	17
Zierelemente	18
Lacke	19
Kombinationsmöglichkeiten Polster und Lacke	20

Design.

Mercedes-AMG GT 43/53/63/63 S Serienausstattung Exterieur

Elemente der Serienausstattung im Exterieur: AMG-spezifische Kühlerverkleidung; ausfahrbarer Heckflügel; Motorhaube mit Powerdomes; Zierteil auf den vorderen Kotflügeln in Hochglanzchrom; MULTIBEAM LED (642) Scheinwerfer inklusive Adaptiver Fernlicht-Assistent Plus (628); Heckleuchten in LED-Technik mit Lauflichtblinker; EASY-PACK Heckklappe (890); Typkennzeichnung auf vorderen Kotflügeln und Heckdeckel.

Mercedes-AMG GT 43/43 4MATIC+/53 4MATIC+: Frontschürze in Wagenfarbe mit fließendem A-Wing, Frontsplitter in Wagenfarbe, großen seitlichen Lufteinlässen mit horizontaler Lamelle in Schwarz sowie Flics in Hochglanzschwarz; Heckschürze in Wagenfarbe, unterer Teil schwarz in Diffusoroptik mit Zierteil in Hochglanzschwarz sowie runde Doppelendrohrblenden in Hochglanzchrom links und rechts; Seitenschweller in Wagenfarbe; 48,3 cm (19") AMG Leichtmetallräder im 10-Speichen-Design, vanadiumsilber lackiert (RVA); Bremssättel silberfarben lackiert (B06).

Mercedes-AMG GT 63 4MATIC+: Frontschürze in Wagenfarbe mit Jet-Wing und Zierleiste in Silberchrom, Frontsplitter in Wagenfarbe sowie große seitliche Lufteinlässe mit vertikalen Lamellen in Schwarz, Heckschürze in Wagenfarbe, unterer Teil mit Diffusor und Diffusorblade in Hochglanzschwarz sowie trapezförmige Doppelendrohrblenden in Hochglanzchrom links und rechts; spezifische Seitenschweller in Wagenfarbe lackiert; 48,3 cm (19") AMG Leichtmetallräder im 10-Speichen-Design, vanadiumsilber lackiert (RVA); Brems-sättel rot lackiert (U70).

Mercedes-AMG GT 63 S 4MATIC+: Frontschürze in Wagenfarbe mit Jet-Wing und Zierleiste in Silberchrom, Frontsplitter in Wagenfarbe sowie große seitliche Lufteinlässe mit vertikalen Lamellen in Schwarz, Heckschürze in Wagenfarbe, unterer Teil mit Diffusor in Hochglanzschwarz und Diffusorblade mit Zierleiste in Silberchrom sowie trapezförmige Doppelendrohrblenden in Hochglanzchrom links und rechts; spezifische Seitenschweller in Wagenfarbe lackiert mit Einleger in Silberchrom; 50,8 cm (20") AMG Leichtmetallräder im 5-Doppelspeichen-Design, tantalgrau lackiert und glanzgedreht (RZU); AMG Bremssättel gelb lackiert (U69).



48,3 cm (19") AMG Leichtmetallräder im 10-Speichen-Design
aerodynamisch optimiert, vanadiumsilber lackiert mit
VA 255/45 R 19 auf 9,5 J x 19 H 2 ET 22 und HA 285/40 R 19 auf 11,0 J x 19 H 2 ET 17









Code	Preis Euro inkl. MwSt. exkl. MwSt.	Mercedes-AMG GT 43	Mercedes-AMG GT 43 4MATIC+	Mercedes-AMG GT 53 4MATIC+	Mercedes-AMG GT 63 4MATIC+	Mercedes-AMG GT 63 S 4MATIC+
	0,00 0,00	S	S	S	S	S
RVA	0,00 0,00	S	S	S	S	-

Design.

Mercedes-AMG GT 43/53/63/63 S

Serienausstattung Exterieur

	Code	Preis Euro inkl. MwSt. exkl. MwSt.	Mercedes-AMG GT 43	Mercedes-AMG GT 43 4MATIC+	Mercedes-AMG GT 53 4MATIC+	Mercedes-AMG GT 63 4MATIC+	Mercedes-AMG GT 63 S 4MATIC+
50,8 cm (20") AMG Leichtmetallräder im 5-Doppelspeichen-Design aerodynamisch optimiert, tantalgrau lackiert und glanzgedreht mit VA 265/40 ZR 20 auf 9,5 J x 20 H 2 ET 25,5 und HA 295/35 ZR 20 auf 11,0 J x 20 H 2 ET 20		RZU 1.276,00 1.100,00	●	●	●	●	S
48,3 cm (19") AMG Leichtmetallräder im 5-Doppelspeichen-Design aerodynamisch optimiert, tantalgrau lackiert mit VA 255/45 R 19 auf 9,5 J x 19 H 2 ET 22 und HA 285/40 R 19 auf 11,0 J x 19 H 2 ET 17		RSU 232,00 200,00	●	●	●	●	-
48,3 cm (19") AMG Leichtmetallräder im 5-Doppelspeichen-Design aerodynamisch optimiert, mattschwarz lackiert und glanzgedreht mit VA 255/45 R 19 auf 9,5 J x 19 H 2 ET 22 und HA 285/40 R 19 auf 11,0 J x 19 H 2 ET 17		RSV 812,00 700,00	●	●	●	●	-
50,8 cm (20") AMG Leichtmetallräder im Vielspeichen-Design titangrau lackiert und glanzgedreht mit VA 265/40 ZR 20 auf 9,5 J x 20 H 2 ET 25,5 und HA 295/35 ZR 20 auf 11,0 J x 20 H 2 ET 20		RVM 1.508,00 1.300,00 232,00 200,00	●	●	●	●	-
50,8 cm (20") AMG Leichtmetallräder im Vielspeichen-Design mattschwarz lackiert und Felgenhorn glanzgedreht mit VA 265/40 ZR 20 auf 9,5 J x 20 H 2 ET 25,5 und HA 295/35 ZR 20 auf 11,0 J x 20 H 2 ET 20		RVN 2.088,00 1.800,00 812,00 700,00	●	●	●	●	-
53,3 cm (21") AMG Schmiederäder im Kreuzspeichen-Design titangrau lackiert und glanzgedreht mit VA 275/35 ZR 21 auf 10,0 J x 21 H 2 ET 30 und HA 315/30 ZR 21 auf 11,5 J x 21 H 2 ET 30 Bei Wahl von Sportreifen (R03) nur mit AMG DYNAMIC PLUS Paket (P71)		RWD 3.422,00 2.950,00 2.146,00 1.850,00	●	●	●	●	-

● lieferbar gegen Mehrpreis

○ als Sonderausstattung ohne Mehrpreis lieferbar





S Serienausstattung

– nicht lieferbar

Abbildungen können Sonderausstattungen beinhalten.

Design.

Mercedes-AMG GT 43/53/63/63 S Serienausstattung Exterieur

	Code	Preis Euro inkl. MwSt. exkl. MwSt.	Mercedes-AMG GT 43	Mercedes-AMG GT 43 4MATIC+	Mercedes-AMG GT 53 4MATIC+	Mercedes-AMG GT 63 4MATIC+	Mercedes-AMG GT 63 S 4MATIC+	
53,3 cm (21") AMG Schmiederäder im 5-Loch-Design keramisch hochglanzpoliert inklusive vollintegrierter Radschraubenabdeckung mit VA 275/35 ZR 21 auf 10,0 J x 21 H 2 ET 30 und HA 315/30 ZR 21 auf 11,5 J x 21 H 2 ET 30 Das Rad ist aerodynamisch optimiert für den Einsatz im Straßenverkehr. Gegenüber anderen AMG Rädern bietet dieses Rad eingeschränkte Performance-Eigenschaften auf der Rennstrecke.		RWA	3.654,00 3.150,00 2.378,00 2.050,00	● - - -	● - - -	● - - -	● - - -	- ● - -
53,3 cm (21") AMG Schmiederäder im Kreuzspeichen-Design schwarz matt lackiert und Felgenhorn glanzgedreht mit VA 275/35 ZR 21 auf 10,0 J x 21 H 2 ET 30 und HA 315/30 ZR 21 auf 11,5 J x 21 H 2 ET 30 Bei Wahl von Sportreifen (R03) nur mit AMG DYNAMIC PLUS Paket (P71)		RWE	4.002,00 3.450,00 2.726,00 2.350,00	● - - -	● - - -	● - - -	● - - -	- ● - -
53,3 cm (21") AMG Schmiederäder im 5-Loch-Design schwarz matt lackiert und Felgenhorn glanzgedreht mit VA 275/35 ZR 21 auf 10,0 J x 21 H 2 ET 30 und HA 315/30 ZR 21 auf 11,5 J x 21 H 2 ET 30 Das Rad ist aerodynamisch optimiert für den Einsatz im Straßenverkehr. Gegenüber anderen AMG Rädern bietet dieses Rad eingeschränkte Performance-Eigenschaften auf der Rennstrecke.		RWB	4.234,00 3.650,00 2.958,00 2.550,00	● - - -	● - - -	● - - -	● - - -	- ● - -
53,3 cm (21") AMG Schmiederäder im 5-Doppelspeichen-Design schwarz matt lackiert und Felgenhorn glanzgedreht mit VA 275/35 ZR 21 mit 10,0 J x 21 H 2 ET 30 und HA 315/30 ZR 21 mit 11,5 J x 21 H 2 ET 30 Bei Wahl von Sportreifen (R03) nur mit AMG DYNAMIC PLUS Paket (P71)		RWC	4.234,00 3.650,00 2.958,00 2.550,00	● - - -	● - - -	● - - -	● - - -	- ● - -

Bitte beachten Sie: Je geringer bei einer bestimmten Radgröße der Querschnitt der Reifen ist, desto schlechter ist der Fahrkomfort auf schlechten Straßen. Abroll- und Dämpfungskomfort nehmen ab und die Gefahr, dass es beim Überfahren von Hindernissen zu Beschädigung von Reifen und Rädern kommt, steigt.

● lieferbar gegen Mehrpreis ○ als Sonderausstattung ohne Mehrpreis lieferbar S Serienausstattung – nicht lieferbar Abbildungen können Sonderausstattungen beinhalten.

Design.

Mercedes-AMG GT 43/53/63/63 S Serienausstattung Interieur

Elemente der Serienausstattung im Interieur: Widescreen Cockpit (868) mit 12,3 Zoll großem Instrumenten-Display und Media-Display unter einer durchgängigen Glasscheibe; Touchpad (446); Konnektivitäts-Paket Navigation (PBF) inklusive der Festplatten-Navigation (365); Kommunikationsmodul (LTE) für die Nutzung von Mercedes me connect Diensten (362); Vorrüstung für Navigation (355); KEYLESS-GO Startfunktion; Ambientebeleuchtung (891) in 64 Farben mit 10 Farbwelten und 2 Effekten; Sitzheizung für Fahrer und Beifahrer (873); Innenhimmel Stoff schwarz (51U); AMG Drive Unit im V8-Stil mit 8 hochauflösenden Displayschaltern, Gangwählhebel mit geprägtem AMG Wappen, großflächiger Einfassung in Silberchrom und Ausführung des inneren Bereichs in Klavierlackoptik schwarz; Zierelement Klavierlackoptik schwarz (H80); Ablagefach vorne mit 12V-Steckdose und Armauflage mit Fach inkl. 2 USB-Anschlüssen und SD-Karten Slot; AMG Fußmatten mit „AMG“ Schriftzug; AMG Einstiegsleisten in Edelstahl gebürstet mit „AMG“ Schriftzug; 2 Einzelsitze und Ablagefach im Fond; AMG Fahrzeugschlüssel; Warnweste für Fahrer (70B).

Mercedes-AMG GT 43/43 4MATIC+/53 4MATIC+: AMG Performance Lenkrad in Leder Nappa (L6J), unten abgeflacht, mit Touch-Control-Buttons, 12-Uhr-Markierung, „AMG“ Schriftzug und Lenkradschalt paddles in Silberchrom; AMG Sportsitze in Ledernachbildung ARTICO / Mikrofaser DINAMICA schwarz mit Kontrastziernah in Kristallgrau und Blende in Silberchrom mit „AMG“ Schriftzug; AMG Kombiinstrument inkl. AMG Hauptmenü mit RACETIMER und analogen Rundinstrumenten mit 320 km/h-Skalierung.

Mercedes-AMG GT 63 4MATIC+: AMG Performance Lenkrad in Leder Nappa (L6J), unten abgeflacht, mit Touch-Control-Buttons, 12-Uhr-Markierung, „AMG“ Schriftzug und Lenkradschalt paddles in Silberchrom; AMG Sportsitze in Leder Nappa schwarz mit Kontrastziernah in Kristallgrau und Blende in Silberchrom mit „AMG“ Schriftzug; AMG Kombiinstrument inkl. AMG Hauptmenü mit RACETIMER, analogen Rundinstrumenten mit 360 km/h-Skalierung und Anzeigestil „Supersport“; Burmester® Surround-Soundsystem (810).

Mercedes-AMG GT 63 S 4MATIC+: AMG Performance Lenkrad in Mikrofaser DINAMICA schwarz (L6G), unten abgeflacht, mit Touch-Control-Buttons, 12-Uhr-Markierung, „AMG“ Schriftzug, Lenkradschalt paddles in Silberchrom und AMG Lenkradtasten (U88); AMG Sportsitze in Leder Nappa schwarz mit Kontrastziernah in Kristallgrau, geprägtem AMG Wappen in den Kopfstützen und Blende in Silberchrom mit „AMG“ Schriftzug; AMG Kombiinstrument inkl. AMG Hauptmenü mit RACETIMER, analogen Rundinstrumenten mit 360 km/h-Skalierung und Anzeigestil „Supersport“; Burmester® Surround-Soundsystem (810).



Code

Preis Euro
inkl. MwSt.
exkl. MwSt.

Mercedes-AMG
GT 43

Mercedes-AMG
GT 43 4MATIC+

Mercedes-AMG
GT 53 4MATIC+

Mercedes-AMG
GT 63 4MATIC+

Mercedes-AMG
GT 63 S 4MATIC+

S

S

S





S

S

0,00
0,00

Design.

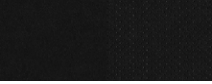
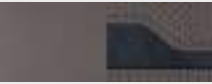
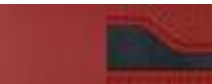
Mercedes-AMG GT 43/53/63/63 S Serienausstattung Interieur

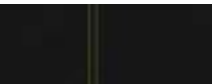
	Code	Preis Euro inkl. MwSt. exkl. MwSt.	Mercedes-AMG GT 43	Mercedes-AMG GT 43 4MATIC+	Mercedes-AMG GT 53 4MATIC+	Mercedes-AMG GT 63 4MATIC+	Mercedes-AMG GT 63 S 4MATIC+
Polster Ledernachbildung ARTICO/Mikrofaser DINAMICA schwarz Nicht mit High-Class Fond (224), Cupholder temperiert (311), Sitzklimatisierung für Fahrer und Beifahrer (401), Multikontursitz-Paket (409), Aktiv-Multikontursitz-Paket (432), AMG Performance Sitze (555), designo Innenhimmel Mikrofaser DINAMICA macchiatobeige (65U), Sitzheizung Plus für Fahrer und Beifahrer (902), Wärme-Komfort-Paket (P68) oder ENERGIZING Paket Plus (PBR)	 601	0,00 0,00	S	S	S	-	-
Polster Leder Nappa schwarz Nicht mit Sitzkomfort-Paket (P65)	 801	2.552,00 2.200,00	●	●	●	S	S
Polster Leder Nappa magmagrau/schwarz Nicht mit Sitzkomfort-Paket (P65)	 808	2.958,00 2.550,00	●	●	●	○	○
Polster Leder Exklusiv Nappa schwarz Nur mit Memory-Paket (275) Nicht mit Sitzkomfort-Paket (P65)	 501	5.220,00 4.500,00 2.668,00 2.300,00	●	●	●	-	-
Polster Leder Exklusiv Nappa tartufobraun/schwarz Nur mit Memory-Paket (275) Nicht mit Sitzkomfort-Paket (P65)	 504	5.626,00 4.850,00 3.074,00 2.650,00	●	●	●	-	-
Polster Leder Exklusiv Nappa red pepper/schwarz Nur mit Memory-Paket (275) Nicht mit Sitzkomfort-Paket (P65)	 507	5.626,00 4.850,00 3.074,00 2.650,00	●	●	●	-	-
Polster Leder Exklusiv Nappa magmagrau/schwarz Nur mit Memory-Paket (275) Nicht mit Sitzkomfort-Paket (P65)	 508	5.626,00 4.850,00 3.074,00 2.650,00	●	●	●	-	-
Polster Leder Exklusiv Nappa/Mikrofaser DINAMICA schwarz Nur mit AMG Performance Sitze (555) und Sitzkomfort-Paket (P65) oder Memory-Paket (275) Nicht mit Sitzklimatisierung für Fahrer und Beifahrer (401), Aktiv-Multikontursitz-Paket (432), designo Innenhimmel Mikrofaser DINAMICA macchiatobeige (65U), Vorrüstung für Entertainment und Komfort (866), Sitzheizung Plus für Fahrer und Beifahrer (902), Fahrassistenz-Paket Plus (P20), Wärme-Komfort-Paket (P68) oder ENERGIZING Paket Plus (PBR)	 701	5.684,00 4.900,00 3.132,00 2.700,00	●	●	●	-	-

● lieferbar gegen Mehrpreis

○ als Sonderausstattung ohne Mehrpreis lieferbar

S Serienausstattung

– nicht lieferbar

Abbildungen können Sonderausstattungen beinhalten.

Design.





Mercedes-AMG GT 43/53/63/63 S

Serienausstattung Interieur

	Code	Preis Euro inkl. MwSt. exkl. MwSt.	Mercedes-AMG GT 43	Mercedes-AMG GT 43 4MATIC+	Mercedes-AMG GT 53 4MATIC+	Mercedes-AMG GT 63 4MATIC+	Mercedes-AMG GT 63 S 4MATIC+
Polster Leder Exklusiv Nappa/Mikrofaser DINAMICA schwarz Nur mit AMG Performance Sitze (555) und Sitzkomfort-Paket (P65) oder Memory-Paket (275) Nicht mit Sitzklimatisierung für Fahrer und Beifahrer (401), Aktiv-Multikontursitz-Paket (432), designo Innenhimmel Mikrofaser DINAMICA macchiato beige (65U), Vorrüstung für Entertainment und Komfort (866), Sitzheizung Plus für Fahrer und Beifahrer (902), Fahrassistenz-Paket Plus (P20), Wärme-Komfort-Paket (P68) oder ENERGIZING Paket Plus (PBR)	711	5.684,00 4.900,00 3.132,00 2.700,00	● -	● -	● -	- ●	- ●
Polster Leder Exklusiv Nappa STYLE sattelbraun/schwarz Nur mit Memory-Paket (275) Nicht mit Sitzkomfort-Paket (P65)	554	6.090,00 5.250,00 3.538,00 3.050,00	● -	● -	● -	- ●	- ●
Polster Leder Exklusiv Nappa STYLE macchiato beige/magmagrau Inklusive designo Innenhimmel Mikrofaser DINAMICA macchiato beige (65U) Nur mit Memory-Paket (275) und Fondsitzebank 3-sitzig (568) oder High-Class Fond (224) Nicht mit Sitzkomfort-Paket (P65) Entfall der AMG Lenkradtasten (U88) für Mercedes-AMG GT 63 S 4MATIC+ über den Code B61 aus Gründen des Designs möglich	565	6.090,00 5.250,00 3.538,00 3.050,00	● -	● -	● -	- ●	- ●
Innenhimmel Stoff schwarz Der Innenhimmel ist je nach Polsterung in der Farbe Schwarz ausgeführt und ergänzt damit den stimmigen Gesamteindruck Ihres Interieurs.	51U	0,00 0,00	S	S	S	S	S
designo Innenhimmel Mikrofaser DINAMICA macchiato beige Der hochwertige designo Innenhimmel Mikrofaser DINAMICA ist in der Farbe macchiato beige ausgeführt und ergänzt damit den exklusiven Gesamteindruck Ihres Interieurs. Nur mit Polster Leder Exklusiv Nappa STYLE macchiato beige/magmagrau (565)	65U	0,00 0,00	○	○	○	○	○
designo Innenhimmel Mikrofaser DINAMICA schwarz Der hochwertige designo Innenhimmel Mikrofaser DINAMICA ist in der Farbe schwarz ausgeführt und ergänzt damit den exklusiven Gesamteindruck Ihres Interieurs. Nicht mit Polster Leder Exklusiv Nappa STYLE macchiato beige/magmagrau (565) Mit Leder Exklusiv Nappa ohne Mehrpreis	61U	1.856,00 1.600,00	●	●	●	●	●

Design.

Mercedes-AMG GT 43/53/63/63 S Serienausstattung Interieur

	Code	Preis Euro inkl. MwSt. exkl. MwSt.	Mercedes-AMG GT 43	Mercedes-AMG GT 43 4MATIC+	Mercedes-AMG GT 53 4MATIC+	Mercedes-AMG GT 63 4MATIC+	Mercedes-AMG GT 63 S 4MATIC+
<p>designo Innenhimmel Mikrofaser DINAMICA kristallgrau Der hochwertige designo Innenhimmel Mikrofaser DINAMICA ist in der Farbe kristallgrau ausgeführt und ergänzt damit den exklusiven Gesamteindruck Ihres Interieurs. Nicht mit Polster Leder Exklusiv Nappa tartufobraun/schwarz (504), Polster Leder Exklusiv Nappa red pepper/schwarz (507), Polster Leder Exklusiv Nappa STYLE sattelbraun/schwarz (554) oder Polster Leder Exklusiv Nappa STYLE macchiato beige/magmagrau (565) Mit Leder Exklusiv Nappa ohne Mehrpreis</p> 	68U	1.856,00 1.600,00	●	●	●	●	●
<p>AMG Performance Lenkrad in Leder Nappa Dieses AMG Lenkrad ist durchgängig in edlem Nappaleder ausgeführt und erhält eine Perforation im Griffbereich. Die AMG typisch abgeflachte Form stammt aus dem Motorsport und betont die Sportlichkeit des Cockpits. Ergonomisch positionierte Touch-Control Buttons bieten intuitiven Bedienkomfort und fördern ein fokussiertes Fahren.</p> 	L6J	0,00 0,00	S	S	S	S	○
<p>AMG Performance Lenkrad in Mikrofaser DINAMICA schwarz Das AMG Lenkrad in Mikrofaser DINAMICA ist sicht- und fühlbar auf Performance getrimmt: Das Material ist extrem griffig, führt Feuchtigkeit zuverlässig ab und erinnert genau wie die 12-Uhr-Markierung an einen echten Rennwagen. Die AMG Zusatzschalter am Lenkrad unterstützen Sie mit einer ebenso schnellen wie ergonomischen Anwahl vieler Funktionen. Enthält AMG Lenkradtasten (U88) Nur mit DYNAMIC PLUS Paket (P71) und AMG RIDE CONTROL+ (489) Nicht mit Polster Leder Exklusiv Nappa STYLE macchiato beige/magmagrau (565) oder AMG Performance Lenkrad beheizt (443)</p> 	L6G	0,00 0,00	-	○	○	○	S
<p>AMG Performance Lenkrad beheizt Für Ihren außergewöhnlichen Komfort beim Lenken – das beheizte AMG Performance Lenkrad verwöhnt Sie insbesondere an kälteren Tagen mit warmen Händen. Ihre Hände wärmen sich besonders schnell auf, weil die Beheizung des Lenkrads unabhängig von der des Fahrzeugs ist. Nur mit Memory-Paket (275) Nicht mit AMG Performance Lenkrad in Mikrofaser DINAMICA schwarz (L6G) oder AMG Lenkradtasten (U88)</p> 	443	301,60 260,00	●	●	●	●	●
<p>AMG Performance Lenkrad in Leder Nappa/Mikrofaser DINAMICA Bei diesem AMG Lenkrad trifft edles Nappaleder auf griffige Mikrofaser DINAMICA – für perfekten Grip und präzises Steuern. Die AMG typisch abgeflachte Form stammt aus dem Motorsport und betont die Sportlichkeit des Cockpits. Ergonomisch positionierte Touch-Control Buttons bieten intuitiven Bedienkomfort und fördern ein fokussiertes Fahren. Nicht mit Polster Leder Exklusiv Nappa STYLE macchiato beige/magmagrau (565)</p> 	L6K	487,20 420,00	●	●	●	●	-

● lieferbar gegen Mehrpreis

○ als Sonderausstattung ohne Mehrpreis lieferbar

S Serienausstattung

– nicht lieferbar

Abbildungen können Sonderausstattungen beinhalten.

Design.

Mercedes-AMG GT 43/53/63/63 S Serienausstattung Interieur

AMG Performance Lenkrad in Klavierlack/Leder Nappa

Bei diesem AMG Lenkrad trifft edles Nappaleder auf schwarzen Klavierlack – ein optisches und haptisches Highlight. Die AMG typisch abgeflachte Form stammt aus dem Motorsport und betont die Sportlichkeit des Cockpits. Ergonomisch positionierte Touch-Control Buttons bieten intuitiven Bedienkomfort und fördern ein fokussiertes Fahren.

Nur mit AMG Zierelement Carbon (H73), Zierelemente Klavierlackoptik schwarz (H80) oder AMG Zierelemente Carbon matt (H77)



Code

Preis Euro
inkl. MwSt.
exkl. MwSt.

L6L

719,20
620,00

Mercedes-AMG
GT 43

Mercedes-AMG
GT 43 4MATIC+

Mercedes-AMG
GT 53 4MATIC+

Mercedes-AMG
GT 63 4MATIC+

Mercedes-AMG
GT 63 S 4MATIC+



AMG Performance Lenkrad in Carbon/Mikrofaser DINAMICA

Carbon-Elemente und Mikrofaser DINAMICA im Griffbereich des AMG Lenkrads verkörpern sportliche Exklusivität. Die abgeflachte Form stammt wie der Hightech-Werkstoff Carbon aus dem Motorsport und betont die Sportlichkeit des Cockpits. Ergonomisch positionierte Touch-Control Buttons bieten intuitiven Bedienkomfort und fördern ein fokussiertes Fahren.

Nur mit AMG Zierelement Carbon (H73) oder Zierelemente Klavierlackoptik schwarz (H80)

Nicht mit Polster Leder Exklusiv Nappa STYLE macchiato beige/magmagrau (565)



L6H

951,20
820,00
348,00
300,00



Design.

Mercedes-AMG GT 43/53/63/63 S AMG Night-Paket Exterior

Elemente des AMG Night-Pakets im Exterior: Elemente in Hochglanzschwarz: Frontsplitter, Zierelement in den vorderen Kotflügeln, Außenspiegelgehäuse, Bordkantenzierstab und Fenstereinfassung; Zusätzliche Elemente in Hochglanzschwarz für GT 63 und GT 63 S, sowie für GT 43 und GT 53 mit V8-Styling-Paket-Exterior (P31): Zierleiste in der Frontschürze; Einleger in den Seitenschwellerverkleidungen; Zierleiste in der Heckschürze (nur für Mercedes-AMG GT 63 S 4MATIC+); Wärmedämmend dunkel getöntes Glas (840) ab B-Säule; Doppelendrohrblenden der AMG Abgasanlage schwarz verchromt.

Nicht mit AMG Chrom-Paket Exterior (750) oder AMG Carbon-Paket Exterior (773)

Mit Entfall Wärmedämmend dunkel getöntes Glas (U50)

Mit AMG Aerodynamik-Paket (B26)



AMG Chrom-Paket Exterior

Mit dem AMG Chrom-Paket wirkt Ihr Fahrzeug besonders elegant und edel. Zusätzliche Elemente in hochglänzendem Chrom betonen die Eleganz und setzen je nach Wagenfarbe kontrastierende oder ergänzende Akzente.

Elemente des AMG Chrom-Pakets: Frontsplitter in Hochglanzchrom; Zierleiste in der Heckschürze in Hochglanzchrom; Einleger der Seitenschweller (nur für Mercedes-AMG GT 63 4MATIC+ und Mercedes-AMG GT 63 S 4MATIC+) und Zierleiste an Frontschürze in Hochglanzchrom.

Nicht mit AMG Carbon-Paket Exterior (773), AMG Aerodynamik-Paket (B26) oder AMG Night-Paket Exterior (P60)



Code	Preis Euro inkl. MwSt. exkl. MwSt.	Mercedes-AMG GT 43	Mercedes-AMG GT 43 4MATIC+	Mercedes-AMG GT 53 4MATIC+	Mercedes-AMG GT 63 4MATIC+	Mercedes-AMG GT 63 S 4MATIC+
P60	1.102,00 950,00	●	●	●	●	●
	870,00 750,00	●	●	●	●	●
	580,00 500,00	●	●	●	●	●
750	1.218,00 1.050,00 1.102,00 950,00	- ●	- ●	- ●	● -	● -

Design.

Mercedes-AMG GT 43/53/63/63 S AMG Aerodynamik-Paket

Code

Preis Euro
inkl. MwSt.
exkl. MwSt.

Mercedes-AMG
GT 43

Mercedes-AMG
GT 43 4MATIC+

Mercedes-AMG
GT 53 4MATIC+

Mercedes-AMG
GT 63 4MATIC+

Mercedes-AMG
GT 63 S 4MATIC+

Das im Windkanal entwickelte AMG Aerodynamik-Paket verbessert die Fahreigenschaften bei hohen Geschwindigkeiten und legt den Grundstein für noch mehr Fahrspaß. Die Anbauteile erhöhen den Anpressdruck und reduzieren gleichzeitig den Luftwiderstand. Der feststehende Heckflügel ist ein klares Statement für den Wunsch nach kompromissloser Performance.

B26

3.306,00
2.850,00

●

●

●

●

●

Elemente des AMG Aerodynamik-Pakets: feststehender Heckflügel in Hochglanzschwarz; weiter optimierter Diffusor, in die Heckschürze integriert; umfangreich optimierte Frontschürze mit größerem Frontsplitter sowie zusätzlichen Luftleitelementen an den Lufteinlässen und den vorderen Radhäusern; Leitelemente an den seitlichen Luftauslässen der hinteren Kotflügel.

Für Mercedes-AMG GT 43/43 4MATIC+/53 4MATIC+ nur mit V8-Styling-Paket Exterior (P90)

Nicht mit Anhängervorrichtung mit ESP® Anhängerstabilisierung (550), AMG Chrom-Paket Exterior (750) oder AMG Carbon-Paket Exterior (773)



V8-Styling-Paket Exterior

Das Beste aus zwei Welten: Mit dem V8 Paket Exterior erhält Ihr Fahrzeug ein expressiveres Design und unterscheidet sich nur in wenigen Details von den leistungsstärkeren und prestigeträchtigeren Achtzylinder-Modellen. Gleichzeitig profitieren Sie vom geringeren Verbrauch der Reihensechszylinder-Motoren.

P90

3.364,00
2.900,00

●

●

●

-

-

Elemente des V8-Styling-Pakets im Exterior: Frontschürze in Achtzylinder-Optik; Seitenschwellerverkleidungen in Achtzylinder-Optik; Heckschürze in Achtzylinder-Optik.



● lieferbar gegen Mehrpreis

○ als Sonderausstattung ohne Mehrpreis lieferbar

S Serienausstattung

– nicht lieferbar

Abbildungen können Sonderausstattungen beinhalten.

Design.

Mercedes-AMG GT 43/53/63/63 S AMG Carbon-Paket Exterior

Betonen Sie die Dynamik Ihres Fahrzeugs mit einem Hightech-Material aus dem Motorsport: Anbauteile aus Carbon werten das Exterior aus jedem Blickwinkel optisch auf und unterstreichen den Performance-Anspruch Ihres Mercedes-AMG.

Elemente des AMG Carbon-Pakets im Exterior: Frontsplitter aus Carbon; Zierleiste am Heck in Carbon (für Mercedes-AMG GT 43 und 53); Diffusor am Heck in Carbon (für Mercedes-AMG GT 63 und 63 S sowie für Mercedes-AMG GT 43 und 53 mit V8-Styling-Paket Exterior (P31)); Einleger Seitenschweller in Carbon.

Nicht mit Anhängervorrichtung mit ESP® Anhängerstabilisierung (550), AMG Chrom-Paket Exterior (750), AMG Aerodynamik-Paket (B26) oder AMG Night-Paket Exterior (P60)



Code

773

Preis Euro
inkl. MwSt.
exkl. MwSt.

4.292,00
3.700,00

Mercedes-AMG
GT 43

Mercedes-AMG
GT 43 4MATIC+

Mercedes-AMG
GT 53 4MATIC+

Mercedes-AMG
GT 63 4MATIC+

Mercedes-AMG
GT 63 S 4MATIC+

AMG Carbon-Paket Exterior II

Hochleistungsmaterial trifft Hochleistungsfahrzeug: Die auffälligen Carbon-Elemente für das Exterior unterstreichen den Performance-Charakter Ihres Mercedes-AMG. Der feststehende Heckflügel und die Außenspiegelgehäuse in Carbon sind weithin sichtbar und lassen Ihr Fahrzeug aus jedem Blickwinkel noch sportlicher wirken.

Elemente des AMG Carbon-Pakets im Exterior: Außenspiegelgehäuse in Carbon; Feststehender Heckflügel in Carbon.

Mit AMG Aerodynamik-Paket (B26)



B28

5.220,00
4.500,00

3.712,00
3.200,00

Mercedes-AMG
GT 43

Mercedes-AMG
GT 43 4MATIC+





Mercedes-AMG
GT 53 4MATIC+

Mercedes-AMG
GT 63 4MATIC+

Mercedes-AMG
GT 63 S 4MATIC+

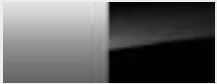









Design.

Zierelemente

		Code	Preis Euro inkl. MwSt. exkl. MwSt.	Mercedes-AMG GT 43	Mercedes-AMG GT 43 4MATIC+	Mercedes-AMG GT 53 4MATIC+	Mercedes-AMG GT 63 4MATIC+	Mercedes-AMG GT 63 S 4MATIC+
Zierelemente Klavierlackoptik schwarz		H80	0,00 0,00	S	S	S	S	S
Zierelemente Holz Esche braun offenporig		H09	452,40 390,00	●	●	●	●	●
Zierelemente Holz Esche grau offenporig		H32	452,40 390,00	●	●	●	●	●
AMG Zierelement Carbon		H73	3.422,00 2.950,00	●	●	●	●	●
AMG Zierelemente Carbon matt		H77	3.422,00 2.950,00	●	●	●	●	●

Design.

Lacke

		Preis Euro inkl. MwSt. exkl. MwSt.
Uni-Lacke	 polarweiß (149)	0,00 0,00
	 jupiterrot (589)	348,00 300,00
Metallic-Lacke		1.148,40 990,00
	 obsidianschwarz (197) hightechsilber (922)	
		1.914,00 1.650,00
	 graphitgrau (831) brillantblau (896)	
designo Lacke	 designo diamantweiß bright (799)	3.248,00 2.800,00
	 designo selenitgrau magno (297)	
	 designo brillantblau magno (644)	1.914,00 1.650,00
	 designo graphitgrau magno (818)	

Design.

Kombinationsmöglichkeiten Polster und Lacke

Code	Ledernachbildung ARTICO/Mikrofaser DINAMICA schwarz	Leder Nappa schwarz	Leder Nappa zweifarbig magnagrau/schwarz	Leder Exklusiv Nappa schwarz	Leder Exklusiv Nappa STYLE macchiato beige/magnagrau	Leder Exklusiv Nappa zweifarbig tartufobraun/schwarz	red pepper/schwarz	magnagrau/schwarz	Leder Exklusiv Nappa/Mikrofaser DINAMICA schwarz	schwarz	Leder Exklusiv Nappa STYLE zweifarbige sattelbraun/schwarz
Uni-Lacke											
polarweiß	149	●	●	●	●	●	●	●	●	●	●
jupiterrot	589	●	●	●	●	○	-	●	-	●	-
Metallic-Lacke											
obsidianschwarz	197	●	●	●	●	●	●	●	●	●	●
hightechsilber	922	●	●	●	●	●	●	●	●	●	●
graphitgrau	831	●	●	●	●	○	●	●	●	●	●
brillantblau	896	●	●	●	●	○	-	●	○	○	●
designo Lacke											
designo selenitgrau magno	297	●	●	●	●	○	●	●	●	●	●
designo brillantblau magno	644	●	●	●	●	○	-	●	○	○	●
designo diamantweiß bright	799	●	●	●	●	●	●	●	●	●	●
designo graphitgrau magno	818	●	●	●	●	○	●	●	●	●	●

● empfehlenswert ○ möglich - nicht lieferbar

Serien- und Sonderausstattung.



Exterieur	22
Licht und Sicht	22
Schließsysteme	22
Scheiben und Spiegel	23
Dachsysteme	24
Anhängevorrichtung	25
Räder	25
Winterkomplettträger	26
Interieur	27
Sitze	29
Klimatisierung	32
Ablagen	33
Koffer- und Laderaum	34
Sicherheit und Assistenzsysteme	35
Parken und Rangieren	37
Infotainment, Navigation und Kommunikation	38
Technik	44
Antrieb	47
Fahrwerk	48

Serien- und Sonderausstattung.

Exterieur

Licht und Sicht

MULTIBEAM LED

Die Scheinwerfer mit MULTIBEAM LED Technologie berechnen permanent das ideale Lichtbild und leuchten die Fahrbahn präzise, hell und weit aus. So erkennen Sie Gefahren noch schneller, ohne andere Fahrzeuge unnötig zu blenden. Zudem schont und entlastet die tageslichtähnliche Lichtfarbe Ihre Augen.



Code

Preis Euro
inkl. MwSt.
exkl. MwSt.

Mercedes-AMG
GT 43

Mercedes-AMG
GT 43 4MATIC+

Mercedes-AMG
GT 53 4MATIC+

Mercedes-AMG
GT 63 4MATIC+

Mercedes-AMG
GT 63 S 4MATIC+

642

0,00
0,00

S

S

S

S

S

Adaptiver Fernlicht-Assistent Plus

Fahren Sie mit Dauerfernlicht. Das macht die Nacht fast zum Tag und entlastet Sie bei Ihren Fahraufgaben. Weit sehen, nicht blenden – nach diesem Motto agiert der Adaptive Fernlicht-Assistent Plus. Gegenverkehr oder vorausfahrende Fahrzeuge spart das intelligente System über hochpräzise LEDs aus: Sie müssen nicht ständig zum Abblendlicht wechseln.



628

0,00
0,00

S

S

S

S

S

AMG Lichtinszenierung

Mit dem neuartigen Logo-Projektor verleiht Ihr Fahrzeug jedem Untergrund echtes Rennstrecken-Flair. Der im Seitenschweller verbaute Projektor wirft einen „AMG“ Schriftzug auf den Asphalt, der Sie und Ihre Mitfahrer schon vor der Fahrt in die richtige Stimmung bringt – ein absoluter Hingucker, besonders bei Nacht und in dunkler Umgebung.



588

371,20
320,00

●

●

●

●

●

Schließsysteme

URBAN GUARD Fahrzeugschutz

Das Paket URBAN GUARD Fahrzeugschutz bietet eine Rundum-Überwachung. Es umfasst eine Einbruch- und Diebstahlwarnanlage sowie einen Abschleppschutz, der Lageveränderungen erkennen kann. Auch Bewegungen im Innenraum lösen optische und akustische Warnungen aus. Die Diebstahl- und Parkkollisionserkennung von Mercedes me informiert Sie hierbei per App. Der Innenraumschutz kann per Multimediasystem bei ausgeschalteter Zündung deaktiviert werden. Der Abschleppschutz ist nach dem Abschließen des Fahrzeugs über den elektronischen Schlüssel automatisch aktiv. Für die Nutzung der Dienste ist eine Registrierung im Mercedes me Portal sowie die Zustimmung zu den Nutzungsbedingungen für die Mercedes me connect Dienste notwendig. Zusätzlich muss das jeweilige Fahrzeug mit dem Benutzerkonto verknüpft sein. Nach Ablauf der initialen Laufzeit können die Dienste kostenpflichtig verlängert werden. Die erstmalige Aktivierung der Dienste ist innerhalb von 1 Jahr ab Erstzulassung oder Inbetriebnahme durch den Kunden möglich, je nachdem was zuerst erfolgt.



P54

0,00
0,00

S

S

S

S

S

KEYLESS-GO Komfort-Paket

Maximaler Komfort für Ihren automobilen Alltag: Mit dem KEYLESS-GO Komfort-Paket öffnen, starten und verriegeln Sie Ihr Fahrzeug, indem Sie Ihren Schlüssel schlicht und einfach bei sich tragen. Die Funktion HANDS-FREE ACCESS ermöglicht ein berührungsloses und vollautomatisches Öffnen und Schließen der Gepäckraumklappe.



P17

916,40
790,00

●

●

●

●

●

Serien- und Sonderausstattung.

Exterieur Schließsysteme

Garagentoröffner

Genießen Sie den außergewöhnlichen Bedienkomfort Ihres Mercedes-Benz, auch wenn Sie nach Hause kommen. Per einfachem Tastendruck öffnet der im Innenspiegel integrierte Garagentoröffner das mit ihm verbundene Tür- und Torsystem. Somit übernimmt der Garagentoröffner die Funktion einer separaten Fernbedienung – und macht diese damit überflüssig.

Informationen über die Verwendung mit bestimmten Garagentorantrieben erhalten Sie unter www.homelink.com



Code

Preis Euro
inkl. MwSt.
exkl. MwSt.

Mercedes-AMG
GT 43

Mercedes-AMG
GT 43 4MATIC+

Mercedes-AMG
GT 53 4MATIC+

Mercedes-AMG
GT 63 4MATIC+

Mercedes-AMG
GT 63 S 4MATIC+

231

261,00
225,00

●

●

●

●

●

Servoschießen

Türen schließen war noch nie so komfortabel und sanft: Mit Hilfe von Servomotoren werden die vorderen und hinteren Türen Ihres Fahrzeugs nahezu geräuschlos ins Schloss gezogen. Sie müssen die Türen nur noch bis zum ersten Einrasten schließen – den Rest übernimmt Ihr Fahrzeug für Sie.



883

638,00
550,00

●

●

●

●

●

Scheiben und Spiegel

Spiegel-Paket

Die Außenspiegel können Sie elektrisch anklappen und machen so Ihr Fahrzeug auf Tastendruck schlanker. So werden kleine Parkplätze auf einmal groß genug. Das schützt nicht zuletzt vor ärgerlichen Schäden. Zudem können Fahrer-Außenspiegel und Innenspiegel störendes Scheinwerferlicht von hinten registrieren und automatisch abblenden.



P49

638,00
550,00

●

●

S

S

S

Sonnenrollo mechanisch für Heckscheibe

Das mechanische Sonnenrollo für die Heckscheibe schützt Ihre Fondpassagiere wirksam vor direkter Sonneneinstrahlung. Das Rollo ist auf der Hutablage platziert und kann bei Bedarf bequem und schnell aufgestellt werden – ebenso einfach können Sie es mit einem Handgriff wieder zurückklappen.



312

145,00
125,00

●

●

●

●

●

Scheibenwaschanlage und Scheibenwaschdüsen

mit beheiztem Wischwasserbehälter und beheizten Scheibenwaschdüsen sowie Wischwasserschläuchen. Für Ihren freien Durchblick und damit eine sichere Fahrt auch bei kalten Temperaturen ist das System der Scheibenwaschanlage beheizt. Damit kann es unter anderem das im Winter typische Vereisen verhindern. So können Sie Ihre Frontscheibe möglichst optimal reinigen.

875

197,20
170,00

●

●

●

●

●

Serien- und Sonderausstattung.

Exterieur

Scheiben und Spiegel

Frontscheibe, beheizt

Verschaffen Sie sich auch bei einer vereisten Frontscheibe schnell und komfortabel freie Sicht – ganz bequem per Knopfdruck und ohne lästiges Kratzen. Eine in die Frontscheibe integrierte, nicht sichtbare Heizung taut das Eis in kürzester Zeit so weit an, dass es sich mit den Scheibenwischern leicht entfernen lässt.

Nicht mit Standheizung (228) oder TV-Tuner (865)



Code

597

Preis Euro
inkl. MwSt.
exkl. MwSt.

672,80
580,00

Mercedes-AMG
GT 43

Mercedes-AMG
GT 43 4MATIC+

Mercedes-AMG
GT 53 4MATIC+

Mercedes-AMG
GT 63 4MATIC+

Mercedes-AMG
GT 63 S 4MATIC+

Akustik-Komfort-Paket

Genießen Sie einen beeindruckend ruhigen Innenraum: Im Verbundsicherheitsglas der Front- und Seitenscheiben sind Folien eingearbeitet, die störende Außengeräusche reduzieren. Eine zusätzliche Folie absorbiert Infrarotlicht und sorgt für eine hervorragende Wärmedämmung – damit Sie sich unbeschwert aufs Fahren konzentrieren können.



PAF

1.044,00
900,00

Wärmedämmend dunkel getöntes Glas

Mit der dunklen Tönung der hinteren Seitenfenster sowie der Heckscheibe unterstreichen Sie den sportlichen und individuellen Eindruck. Gleichzeitig schützt das die Fondpassagiere und den Innenraum vor neugierigen Blicken und direkter Sonneneinstrahlung.

Enthalten in AMG Night-Paket Exterieur (P60)



840

452,40
390,00

Dachsysteme

Träger für Dachaufbauten

inklusive Aufbewahrungstasche. Erweitern Sie Ihre Transportmöglichkeiten. Sie können den Grundträger mit einer Vielzahl von Mercedes-Benz Dachaufbauten kombinieren – wie Dachboxen, Fahrrad- oder Skihalter. Er ist exakt auf die Karosserie abgestimmt und bietet bestmögliche Sicherheit und Aerodynamik. Mit der robusten Aufbewahrungstasche können Sie ihn geschützt lagern.

Nicht kombinierbar mit Carbondach (397).



E22

487,20
420,00

Schiebedach

Das elektrische Schiebedach in Glasausführung bietet Ihnen mehr Licht und Luft in Ihrem Fahrzeug. Geschlossen und insbesondere im geöffneten Zustand erhält der Innenraum ein helleres Ambiente. Bei offenem Schiebedach zirkuliert die frische Luft angenehm und ohne Zügeffekte. Als zusätzlicher Sonnenschutz dient ein verschiebbares Himmelelement.



414

1.305,00
1.125,00

Serien- und Sonderausstattung.

Exterieur Dachsysteme

Panoramadach

Mit dem Panoramadach schaffen Sie eine besonders helle, freundliche Atmosphäre im Innenraum. Das Glasmodul erstreckt sich über die gesamte Dachfläche und erzeugt so den Eindruck einer durchgehenden Glasfläche vom Beginn der Front- bis zum Abschluss der Heckscheibe. Vor zu starker Sonneneinstrahlung schützt Sie ein mechanisches Sonnenschutzrollo.

Nur mit Burmester® Surround-Soundsystem (810)

Nicht mit Burmester® High-End 3D-Surround-Soundsystem (811)



Code

416

Preis Euro
inkl. MwSt.
exkl. MwSt.

2.436,00
2.100,00

Mercedes-AMG
GT 43

●

Mercedes-AMG
GT 43 4MATIC+

●

Mercedes-AMG
GT 53 4MATIC+

●

Mercedes-AMG
GT 63 4MATIC+

●

Mercedes-AMG
GT 63 S 4MATIC+

●

Carbondach

Das aus dem Hightech-Werkstoff Carbon bestehende Dach macht Ihren Wunsch nach maximaler Performance unübersehbar. Der vielfältig im Motorsport eingesetzte, leichte und robuste Kohlefaser-Werkstoff setzt mit seinem charakteristischen Oberflächen-Design einen zusätzlichen sportlichen Akzent.

Nur mit Burmester® Surround-Soundsystem (810)

Nicht mit Burmester® High-End 3D-Surround-Soundsystem (811) oder Träger für Dachaufbauten (E22)



397

4.524,00
3.900,00

●

●

●

●

●

Anhängevorrichtung

Anhängevorrichtung mit ESP® Anhängerstabilisierung

Erweitern Sie mit der Anhängervorrichtung die Transportmöglichkeiten. Dazu ent- bzw. verriegeln Sie den Kugelhals ganz einfach und komfortabel per Tastendruck. Sehr vielseitig: Neben der Mitnahme des Wohnwagens oder Anhängers, können Sie auch Ihren Fahrradträger darauf montieren.

Nicht mit AMG Carbon-Paket Exterieur (773) oder AMG Aerodynamik-Paket (B26)



550

1.113,60
960,00

●

●

●

●

●

Räder

Reifendruckkontrolle

Das System überwacht für Sie den Reifendruck und warnt bei einem Druckabfall. Dadurch können Sie schneller auf diese Gefahrensituation reagieren. Ein zu niedriger Reifendruck kann auch den Bremsweg verlängern. Wenn Sie die Kontrolle darauf hinweist, sollten Sie schnell Luft nachfüllen. Ein korrekter Reifendruck erhöht außerdem die Laufleistung.



475

0,00
0,00

S

S

S

S

S

TIREFIT

Ihre schnelle Übergangslösung bei einem kleineren Reifendefekt. Schäden durch eingefahrene Nägel oder Scherben dichtet das per Luftkompressor eingblasene Dichtmittel ab. Somit können Sie mit bis zu 80 km/h zur nächsten Werkstatt weiterfahren.



B51

58,00
50,00

●

●

●

●

●

● lieferbar gegen Mehrpreis

○ als Sonderausstattung ohne Mehrpreis lieferbar



S Serienausstattung

– nicht lieferbar

Abbildungen können Sonderausstattungen beinhalten.

Serien- und Sonderausstattung.

Exterieur Räder





	Code	Preis Euro inkl. MwSt. exkl. MwSt.	Mercedes-AMG GT 43	Mercedes-AMG GT 43 4MATIC+	Mercedes-AMG GT 53 4MATIC+	Mercedes-AMG GT 63 4MATIC+	Mercedes-AMG GT 63 S 4MATIC+
Sommerreifen Nicht mit Sportreifen (R03)	R01	0,00 0,00	S	S	S	S	S
Sportreifen Wenn jede Sekunde zählt: Die Sportreifen wurden speziell für Mercedes-AMG entwickelt und unterstützen Sie bei einer besonders dynamischen Fahrweise. Je nach Untergrund und Witterung können Sie mit den Reifen eine bessere Beschleunigung, höhere Kurvengeschwindigkeiten und kürzere Bremswege erleben – für ambitionierte Rundenzeiten auf Rennstrecken. Nur mit 53,3 cm (21") AMG Schmiederädern (RWC, RWD, RWE) Die Sportreifen sind optimiert für dynamisches Fahren auf trockener Fahrbahn. Gegenüber konventionellen Reifen bieten die Sportreifen etwas verminderte Nässe-Eigenschaften.	 R03	696,00 600,00	-	●	●	●	●
Winterkompletträder Winter-Kompletträder M+S 4-fach 50,8 cm (20") AMG Leichtmetallräder im 5-Doppelspeichen-Design aerodynamisch optimiert, tantalgrau lackiert und glanzgedreht mit VA 265/40 R 20 auf 9,5 J x 20 H 2 ET 25,5 und HA 295/35 R 20 auf 11,0 J x 20 H 2 ET 20 Die zulässige Höchstgeschwindigkeit beträgt 270 km/h. Die zentrale Verwahrung bis zum ersten Kundenabruf ist im Preis enthalten. Dies gilt für maximal neun Monate. Winter-Kompletträder ab Werk montiert (651); Sommer-Kompletträder ab Werk montiert (652)	 8R3	4.524,00 3.900,00	●	●	●	●	●

Bitte beachten Sie: Je geringer bei einer bestimmten Radgröße der Querschnitt der Reifen ist, desto schlechter ist der Fahrkomfort auf schlechten Straßen. Abroll- und Dämpfungskomfort nehmen ab und die Gefahr, dass es beim Überfahren von Hindernissen zu Beschädigung von Reifen und Rädern kommt, steigt.

● lieferbar gegen Mehrpreis ○ als Sonderausstattung ohne Mehrpreis lieferbar S Serienausstattung – nicht lieferbar Abbildungen können Sonderausstattungen beinhalten.

Serien- und Sonderausstattung.

Interieur

	Code	Preis Euro inkl. MwSt. exkl. MwSt.	Mercedes-AMG GT 43	Mercedes-AMG GT 43 4MATIC+	Mercedes-AMG GT 53 4MATIC+	Mercedes-AMG GT 63 4MATIC+	Mercedes-AMG GT 63 S 4MATIC+
Ambientebeleuchtung Inszenieren Sie das Interieur ganz nach Ihrer persönlichen Vorliebe oder aktuellen Stimmung. Aus den 64 Farben der Ambientebeleuchtung entstehen faszinierende Farbwelten, die sich dynamisch abwechseln können. Die harmonisch in das Farbkonzept integrierte Beleuchtung der Lüftungsdüsen und Tür-Ablagefächer sind ein weiterer Erlebnisfaktor.	 891	0,00 0,00	S	S	S	S	S
Sonnenblende ausziehbar Flexibler Blendschutz für Fahrer und Beifahrer: Dank schwenk- und ausziehbarer Sonnenblenden erhalten Sie zusätzlichen Schutz vor störendem Lichteinfall. Gerade auf längeren Autobahn-Passagen mit unangenehmer seitlicher Sonneneinstrahlung haben Sie so mehr Möglichkeiten, die Sonnenblenden passend zu positionieren.	543	110,20 95,00	●	●	●	●	●
Sicherheitsgurte in Silber Mit den silberfarbenen Sicherheitsgurten setzen Sie einen individuellen, sportlichen Akzent im Innenraum. Nur mit Polster Leder Nappa schwarz (801), Polster Leder Nappa zweifarbig magmagrau/schwarz (808), Polster Leder Exklusiv Nappa schwarz (501) oder Polster Leder Exklusiv Nappa zweifarbig magmagrau/schwarz (508)	 Y04	464,00 400,00	●	●	●	●	●
Sicherheitsgurte in Rot Mit den roten Sicherheitsgurten setzen Sie einen individuellen, sportlichen Akzent im Innenraum. Nur mit Polster Leder Exklusiv Nappa schwarz (501), Polster Leder Exklusiv Nappa red pepper/schwarz (507), Polster Leder Exklusiv Nappa zweifarbig magmagrau/schwarz (508), Polster Leder Exklusiv Nappa/Mikrofaser DINAMICA schwarz (711) Polster Leder Nappa schwarz (801) oder Polster Leder Nappa zweifarbig magmagrau/schwarz (808),	 Y05	464,00 400,00	●	●	●	●	●
Sicherheitsgurte in Gelb Mit den gelben Sicherheitsgurten setzen Sie einen individuellen, sportlichen Akzent im Innenraum. Nur mit Polster Leder Exklusiv Nappa schwarz (501), Polster Leder Exklusiv Nappa/Mikrofaser DINAMICA schwarz (701) oder Polster Leder Nappa schwarz (801)	 Y06	464,00 400,00	●	●	●	●	●

Serien- und Sonderausstattung.

Interieur

ENERGIZING Paket

mit bis zu 5 ENERGIZING Komfortprogrammen und ENERGIZING COACH; beinhaltet Sitzheizung für Fahrer und Beifahrer, AIR-BALANCE Paket und Ambientebeleuchtung. Komfort für alle Sinne: Dieses Paket bündelt besondere Ausstattungen mit innovativer Intelligenz. Ihr Mercedes kann Sie gezielt vitalisieren – für längere Leistungsfähigkeit am Steuer und eine angenehme Fahrt. Mit bis zu fünf Komfortprogrammen und Extras wie der Sitzheizung für Fahrer und Beifahrer.

Der ENERGIZING COACH wird nur im Rahmen der Mercedes me connect Dienste angeboten. Informationen zur Verfügbarkeit des Dienstes in den verschiedenen Ländern oder Regionen und Baureihen sowie zu notwendigen Sonderausstattungen entnehmen Sie bitte den Nutzungsbedingungen.

Voraussetzung dafür ist die Verbindung ihres Smartphones als Haupttelefon mit dem Fahrzeug. Zudem ist sicherzustellen, dass das gängige Garmin® Wearable mit der Garmin Connect® App auf diesem Smartphone verbunden wurde. Sobald Sie dem Datentransfer im Rahmen des Onboarding-Prozesses innerhalb der Mercedes me App oder im Mercedes me Portal zugestimmt haben, werden die Daten direkt von Ihrem Wearable per Bluetooth ins Fahrzeug übertragen. Weitere Informationen dazu finden Sie in der Betriebsanleitung Ihres Fahrzeugs.

Bitte beachten Sie: Die Funktion ist aktuell nur für Apple Geräte verfügbar.

Enthält AIR-BALANCE Paket (P21)

Nicht mit ENERGIZING Paket Plus (PBR)



Code

Preis Euro
inkl. MwSt.
exkl. MwSt.

PBP

661,20
570,00

Mercedes-AMG
GT 43

Mercedes-AMG
GT 43 4MATIC+

Mercedes-AMG
GT 53 4MATIC+

Mercedes-AMG
GT 63 4MATIC+

Mercedes-AMG
GT 63 S 4MATIC+

ENERGIZING Paket Plus

mit bis zu 8 ENERGIZING Komfortprogrammen und ENERGIZING COACH; beinhaltet Aktiv-Multikontursitz-Paket für Fahrer und Beifahrer, Sitzklimatisierung für Fahrer und Beifahrer, Wärme-Komfort-Paket, AIR-BALANCE Paket und Ambientebeleuchtung. Komfort für alle Sinne auf höchstem Niveau: Dieses Paket bündelt ein Maximum an Premium-Ausstattungen mit innovativer Intelligenz. Ihr Mercedes kann Sie gezielt vitalisieren und verwöhnen – für längere Leistungsfähigkeit am Steuer und eine überaus angenehme Fahrt. Mit bis zu acht Komfortprogrammen und exklusiven Extras wie den Multikontursitzen.

Der ENERGIZING COACH wird nur im Rahmen der Mercedes me connect Dienste angeboten. Informationen zur Verfügbarkeit des Dienstes in den verschiedenen Ländern oder Regionen und Baureihen sowie zu notwendigen Sonderausstattungen entnehmen Sie bitte den Nutzungsbedingungen.

Voraussetzung dafür ist die Verbindung ihres Smartphones als Haupttelefon mit dem Fahrzeug. Zudem ist sicherzustellen, dass das gängige Garmin® Wearable mit der Garmin Connect® App auf diesem Smartphone verbunden wurde. Sobald Sie dem Datentransfer im Rahmen des Onboarding-Prozesses innerhalb der Mercedes me App oder im Mercedes me Portal zugestimmt haben, werden die Daten direkt von Ihrem Wearable per Bluetooth ins Fahrzeug übertragen. Weitere Informationen dazu finden Sie in der Betriebsanleitung Ihres Fahrzeugs.

Bitte beachten Sie: Die Funktion ist aktuell nur für Apple Geräte verfügbar.

Enthält Sitzklimatisierung für Fahrer und Beifahrer (401), Aktiv-Multikontursitz-Paket (432), AIR-BALANCE Paket (P21) und Wärme-Komfort-Paket (P68)

Nur mit Memory-Paket (275) und Spiegel-Paket (P49)

Nicht mit Multikontursitz-Paket (409), AMG Performance Sitze (555), Sitzheizung für Fahrer und Beifahrer (873), Sitzkomfort-Paket (P65) oder ENERGIZING Paket (PBP)



PBR

4.280,40
3.690,00

●

●



●

●

●

Serien- und Sonderausstattung.

Interieur

	Code	Preis Euro inkl. MwSt. exkl. MwSt.	Mercedes-AMG GT 43	Mercedes-AMG GT 43 4MATIC+	Mercedes-AMG GT 53 4MATIC+	Mercedes-AMG GT 63 4MATIC+	Mercedes-AMG GT 63 S 4MATIC+
AMG Fußmatten	U26	0,00 0,00	S	S	S	S	S
AMG Einstiegsleisten mit „AMG“ Schriftzug, beleuchtet, mit Wechselcover Selbst der Ein- oder Ausstieg wird zum Erlebnis. Dafür sind die hochwertigen Edelstahl-Leisten mit einem „AMG“ Schriftzug beleuchtet. Dank der auswechselbaren Cover können Sie die Einstiegsleisten gegen weitere attraktive Original-Teile von Mercedes-AMG oder Mercedes-Benz tauschen.	U45	7 19,20 620,00	●	●	●	●	●
AMG Indoor Car Cover Mit dem AMG Indoor Car Cover schützen Sie Ihr Fahrzeug vor Staub und Kratzern und tragen so zu dessen Werterhalt bei. Das Car Cover besteht aus einer atmungsaktiven Außenhaut in Schwarz, die mit dem silberfarbenen Aufdruck der AMG-spezifischen Kühlerverkleidung sowie dem AMG-Schriftzug das unverkennbare Fahrzeugdesign andeutet.	 C52	324,80 280,00	●	●	●	●	●
Sitze							
Sitzheizung für Fahrer und Beifahrer Wohlige Wärme und somit hoher Sitz- und Reisekomfort. Bei kühlerem Wetter oder nach Ihrem persönlichen Wunsch bringt die Sitzheizung die Sitzflächen und -lehnen schnell auf angenehme Temperatur. Die Intensität lässt sich in drei Stufen anwählen. Intelligent und komfortabel: Die Sitzheizung schaltet sich automatisch zurück.	 873	0,00 0,00	S	S	S	S	S
Sitzheizung im Fond Wohlige Wärme bei kühlerem Wetter auch für Ihre Fondpassagiere: die Sitzheizung bringt die Sitzflächen und -lehnen der äußeren Fondplätze schnell auf angenehme Temperatur. Die Intensität lässt sich in drei Stufen auswählen. Intelligent und komfortabel: Die Sitzheizung schaltet sich automatisch zurück.	 872	417,60 360,00	●	●	●	●	●





Serien- und Sonderausstattung.

Interieur Sitze

	Code	Preis Euro inkl. MwSt. exkl. MwSt.	Mercedes-AMG GT 43	Mercedes-AMG GT 43 4MATIC+	Mercedes-AMG GT 53 4MATIC+	Mercedes-AMG GT 63 4MATIC+	Mercedes-AMG GT 63 S 4MATIC+
<p>Sitzklimatisierung für Fahrer und Beifahrer</p> <p>Die Sitzklimatisierung belüftet die Vordersitze, kühlt sie ab und reguliert so auch die Feuchtigkeit. Bei kühlerem Wetter bringt die Sitzheizung die Sitzflächen und -lehnen schnell auf eine wohlige Temperatur. Auf dieses angenehme Sitzklima möchten Sie nicht mehr verzichten.</p> <p>Enthalten in ENERGIZING Paket Plus (PBR)</p> <p>Nur mit Memory-Paket (275)</p> <p>Nicht mit Polster Ledernachbildung ARTICO/Mikrofaser DINAMICA schwarz (601), Polster Leder Exklusiv Nappa/Mikrofaser DINAMICA schwarz (701) oder Polster Leder Exklusiv Nappa/Mikrofaser DINAMICA schwarz (711)</p>	401	858,40 740,00	●	●	●	●	●
<p>Sitzkomfort-Paket</p> <p>Wer entspannt sitzt, kommt entspannter an: Mit dem Sitzkomfort-Paket finden Sie schnell eine ergonomische Sitzposition, die perfekt auf Ihre individuellen Bedürfnisse zugeschnitten ist. Denn es bündelt vielfältige elektrische und manuelle Einstellmöglichkeiten für die Vordersitze.</p> <p>Bei Wahl des Sitzkomfort-Pakets (P65) ist die Sitzspange in den AMG Performance Sitzen in Schwarz ausgeführt</p> <p>Nur mit Polster Ledernachbildung ARTICO/Mikrofaser DINAMICA schwarz (601) oder AMG Performance Sitzen (555) und Polster Leder Exklusiv Nappa/Mikrofaser DINAMICA schwarz (701) oder Polster Leder Exklusiv Nappa/Mikrofaser DINAMICA schwarz (711)</p> <p>Nicht mit Memory-Paket (275), Sitzklimatisierung für Fahrer und Beifahrer (401), Multikontursitz-Paket (409), Aktiv-Multikontursitz-Paket (432), AMG Performance Lenkrad beheizt (443), designo Innenhimmel Mikrofaser DINAMICA macchiato beige (65U), Sitzheizung Plus für Fahrer und Beifahrer (902), Wärme-Komfort-Paket (P68), ENERGIZING Paket Plus (PBR)</p>	P65	266,80 230,00	●	●	●	●	●
<p>Multikontursitz-Paket</p> <p>Das Multikontursitz-Paket passt die AMG Performance Sitze mit mehr oder weniger Luft in den Seitenwangen wie einen Maßanzug an. Wenn Sie die Lehnen besonders eng führen, unterstützt das den Halt für sportliche Fahrmanöver.</p> <p>Nur mit Memory-Paket (275) und AMG Performance Sitze (555)</p> <p>Nicht mit Aktiv-Multikontursitz-Paket (432), Vorrüstung für Entertainment und Komfort (866), Sitzheizung Plus für Fahrer und Beifahrer (902), Fahrassistenz-Paket Plus (P20), Sitzkomfort-Paket (P65), Wärme-Komfort-Paket (P68), ENERGIZING Paket Plus (PBR)</p>	409	464,00 400,00	●	●	●	●	●
<p>Aktiv-Multikontursitz-Paket</p> <p>Sitzkomfort pur, auch auf längeren Fahrten: Optimieren Sie Ihre Sitzposition mit umfangreichen Verstellmöglichkeiten über integrierte Luftkissen. Auf Wunsch genießen Sie schnell wohlige Wärme und acht verschiedene Massageprogramme. Sind Sie sportlich unterwegs, bieten Ihnen die dynamischen Seitenwangen bestmöglichen Seitenhalt.</p> <p>Enthalten in ENERGIZING Paket Plus (PBR)</p> <p>Nur mit Memory-Paket (275)</p> <p>Nicht mit AMG Performance Sitze (555)</p>	432	2.262,00 1.950,00	●	●	●	●	●





Serien- und Sonderausstattung.

Interieur Sitze

	Code	Preis Euro inkl. MwSt. exkl. MwSt.	Mercedes-AMG GT 43	Mercedes-AMG GT 43 4MATIC+	Mercedes-AMG GT 53 4MATIC+	Mercedes-AMG GT 63 4MATIC+	Mercedes-AMG GT 63 S 4MATIC+
<p>Memory-Paket Mit dem Memory Paket können Sie bis zu 3 verschiedene Sitzpositionen speichern und komfortabel auswählen. Wenn das Fahrzeug von mehreren Fahrern genutzt wird und sich die Sitzeinstellung häufig ändert, ist die Funktion besonders praktisch. Neben der Position der Vordersitze werden auch die Stellungen von Lenksäule und Außenspiegeln gespeichert. Nicht mit Sitzkomfort-Paket (P65)</p> 	275	1.496,40 1.290,00	●	●	●	●	●
<p>Mit AMG Performance Sitze (555)</p>		1.450,00 1.250,00	●	●	●	●	●
<p>Fondsitzbank 3-sitzig Die 3-sitzige Fondsitzbank macht Ihren Innenraum variabler und Ihr Fahrzeug zum bequemen 5-Sitzer. Der zusätzliche vollwertige Mittelsitz kann gleichzeitig als Armauflage für die Fondpassagiere dienen. Praktisch: Wenn Sie mehr Stauraum benötigen, lassen sich die Sitze bequem vom Kofferraum aus per Knopfdruck im Verhältnis 40:20:40 umklappen. Nur mit EASY-PACK Quickfold (287) Nicht mit Drahtlose Aufladung für Mobiltelefone im Fond (898)</p> 	568	800,40 690,00	●	●	●	●	●
<p>High-Class Fond Machen Sie Ihr Fahrzeug zum Business Jet auf Rädern: Der High-Class Fond fügt den überragenden Fahrleistungen einen besonders luxuriösen Innenraum hinzu. Verwöhnen Sie Ihre Passagiere im Fond mit bequemen Komfort-Einzelsitzen, hochwertigem Ambiente und einfachem Zugriff auf umfassende Infotainment-Funktionen und Komfort-Features. Nur mit Klimatisierungsautomatik THERMOTRONIC (581) und 230 V-Steckdose im Fond (U67)</p> 	224	3.248,00 2.800,00	●	●	●	●	●
<p>AMG Performance Sitze Die AMG Performance Sitze sind Ihr Garant für ein besonders intensives Fahrerlebnis. Die sportlich ausgeformten Sitze bieten eine optimale Sitzposition, die den nötigen Halt für eine sehr dynamische Fahrweise bietet. Gleichzeitig bringt das Design mit integrierten Kopfstützen und ausgeprägten Seitenwangen echte Sportwagen-Atmosphäre in Ihr Cockpit. Nur mit Sitzkomfort-Paket (P65) oder Memory-Paket (275) Nicht mit Aktiv-Multikontursitz-Paket (432), Vorrüstung für Entertainment und Komfort (866), Fahrassistenz-Paket Plus (P20), Wärme-Komfort-Paket (P68), Polster Ledernachbildung ARTICO/Mikrofaser DINAMICA schwarz (601) oder ENERGIZING Paket Plus (PBR)</p> 	555	2.262,00 1.950,00	●	●	●	●	●

Serien- und Sonderausstattung.

Interieur Klimatisierung

	Code	Preis Euro inkl. MwSt. exkl. MwSt.	Mercedes-AMG GT 43	Mercedes-AMG GT 43 4MATIC+	Mercedes-AMG GT 53 4MATIC+	Mercedes-AMG GT 63 4MATIC+	Mercedes-AMG GT 63 S 4MATIC+
<p>Klimatisierungsautomatik THERMATIC mit 2 Klimazonen. Individuellen Klimakomfort auf den vorderen Plätzen bietet die Klimatisierungsautomatik THERMATIC mit 2 Klimazonen: Fahrer und Beifahrer können die Temperatur separat für ihre Seite einstellen. Diese wird dank der Klimatisierungsautomatik und dem feinfühligem Sensorsystem konstant gehalten – ganz ohne manuelles Nachregulieren.</p> 	580	0,00 0,00	S	S	S	S	S
<p>Klimatisierungsautomatik THERMOTRONIC Die Klimatisierungsautomatik THERMOTRONIC mit 3 Klimazonen und 3 Klimastilen ermöglicht ein individuelles Wohlfühlklima an Bord. Fahrer und Beifahrer können Temperatur, Luftverteilung und Klimastil jeweils nach ihren persönlichen Bedürfnissen bestimmen. Die dritte Klimazone befindet sich im Fond – mit separat einstellbarer Temperatur und Luftmenge.</p> 	581	986,00 850,00	●	●	●	●	●
<p>AIR-BALANCE Paket Das AIR-BALANCE Paket mit sportlichem „AMG #63“ Duft bietet ein individuelles Geruchserlebnis im Innenraum – passend zu Ihrer persönlichen Präferenz und je nach Stimmung. Dank auffrischender Ionisierung und reinigender Filterung der Außen- und Innenluft trägt es zugleich zu einer verbesserten Luftqualität und zu einem erhöhten Wohlbefinden bei. Enthalten in ENERGIZING Paket (PBP) und ENERGIZING Paket Plus (PBR)</p> 	P21	429,20 370,00	●	●	●	●	●
<p>Wärme-Komfort-Paket Genießen Sie behagliche Temperaturen in kürzester Zeit, auch an kalten Tagen: Die intelligent kombinierten Heizelemente sprechen besonders schnell an und wärmen Rücken, Arme und Beine. Damit müssen Sie und Ihr Beifahrer nicht frieren, selbst wenn der Innenraum noch nicht vollständig aufgewärmt wurde. Enthalten in ENERGIZING Paket Plus (PBR) Nur mit Memory-Paket (275) und Spiegel-Paket (P49) Nicht mit Multikontursitz-Paket (409), AMG Performance Sitze (555), Polster Ledernachbildung ARTICO/Mikrofaser DINAMICA schwarz (601), Polster Leder Exklusiv Nappa/Mikrofaser DINAMICA schwarz (701), Polster Leder Exklusiv Nappa/Mikrofaser DINAMICA schwarz (711), Sitzheizung für Fahrer und Beifahrer (873) und Sitzkomfort-Paket (P65)</p> 	P68	498,80 430,00	●	●	●	●	●
<p>Sitzheizung Plus für Fahrer und Beifahrer Wohlige Wärme für hohen Sitz- und Reisekomfort nach kürzester Zeit. Bei kühlerem Wetter oder nach Ihrem persönlichen Wunsch bringt die Sitzheizung Plus die Sitzflächen und -lehnen besonders schnell auf angenehme Temperatur. Die Intensität lässt sich in drei Stufen wählen. Intelligent: Die Sitzheizung schaltet sich automatisch zurück. Nur mit Aktiv-Multikontursitz-Paket (432) oder Wärme-Komfort-Paket (P68) Nicht mit AMG Performance Sitzen (555)</p>	902	0,00 0,00	○	○	○	○	○

Serien- und Sonderausstattung.

Interieur Klimatisierung

Standheizung

Die Standheizung beheizt oder belüftet den Innenraum nach Ihrem Wunsch bereits vor dem Einstieg. Ein Wohlfühlklima mit im Winter jederzeit freien Scheiben und damit ohne Stress und Aufwand durch das Enteisen. So als wäre Ihr Auto in einer Garage statt unter einer Laterne gestanden – vollkommen unabhängig von einem laufenden Motor.

Nicht mit Frontscheibe beheizt (597)

Für Mercedes-AMG GT 63 4MATIC+/63 S 4MATIC+ nur mit Scheibenwaschanlage und Scheibenwaschdüsen (875)



Code Preis Euro
inkl. MwSt.
exkl. MwSt.

228 1.415,20
1.220,00

Mercedes-AMG
GT 43

Mercedes-AMG
GT 43 4MATIC+

Mercedes-AMG
GT 53 4MATIC+

Mercedes-AMG
GT 63 4MATIC+

Mercedes-AMG
GT 63 S 4MATIC+

● ● ● ● ●

Fernbedienung für Standheizung

Mit der Fernbedienung steuern Sie die Standheizung und temperieren den Innenraum auf den von Ihnen gewählten Wert schon vor der Abfahrt. So tauen Sie etwa angefrorene Scheiben vorab auf – für Ihre gute Sicht und sichere Fahrt. Sehr flexibel: Definieren Sie bis zu drei Abfahrtszeiten und genießen Ihren eigenen Wohlfühlmoment bereits beim Einstieg.

Nur mit Standheizung (228)

B24 232,00
200,00

● ● ● ● ●

Ablagen

Ablage-Paket

Das Ablage-Paket bietet eine Vielzahl an Ablage- und Befestigungsmöglichkeiten für Innenraum und Gepäckraum. Mit den praktischen Ordnungshilfen findet alles seinen Platz. Kleines und großes Gepäck lässt sich optimal fixieren und bleibt, wo es hingehört – auch wenn Sie einmal stärker bremsen müssen.

Enthält Double-Cupholder, Netz auf dem Kofferraumboden und Klappbox unter Ladeboden

30P 0,00
0,00

S S S S S

Cupholder temperiert

Ob heiß oder kalt: Dieser Cupholder im Fond hält Flaschen, Dosen oder Becher sicher im Griff und Getränke länger auf der gewünschten Temperatur. So genießen Fond-Passagiere bei hohen Außentemperaturen angenehm gekühlte Getränke oder länger warmgehaltene Heißgetränke. Der Cupholder kann die Temperatur in einem Bereich zwischen 8° und 55° C halten.

Nur mit High-Class Fond (224)

311 0,00
0,00

○ ○ ○ ○ ○

Aschenbechereinsätze mit Zigarettenanzünder in den Ablagefächern vorn und hinten

Die Aschenbechereinsätze für die Cupholder vorn und hinten sind mit einem Zigarettenanzünder und einem Deckel ausgerüstet. Sie können die Einsätze im Handumdrehen herausnehmen – das macht das Entleeren und Reinigen besonders einfach.

Nicht mit Multifunktions-Telefonie (899)



301 69,60
60,00

● ● ● ● ●

Serien- und Sonderausstattung.





Interieur

Koffer- und Laderaum

	Code	Preis Euro inkl. MwSt. exkl. MwSt.	Mercedes-AMG GT 43	Mercedes-AMG GT 43 4MATIC+	Mercedes-AMG GT 53 4MATIC+	Mercedes-AMG GT 63 4MATIC+	Mercedes-AMG GT 63 S 4MATIC+
EASY-PACK Heckklappe Richtig praktisch: Die EASY-PACK Heckklappe lässt sich elektrisch öffnen und schließen und macht das Be- und Entladen des Gepäckraums noch komfortabler. Sie können das Öffnen und Schließen ganz bequem per Knopfdruck starten und jederzeit durch einen weiteren Knopfdruck unterbrechen.	890	0,00 0,00	S	S	S	S	S
EASY-PACK Quickfold Mehr Flexibilität für Ihren Laderaum: Mit der klappbaren Fondsitzebank verwandeln Sie den Kofferraum im Handumdrehen in eine lange Ladefläche. Der Transport von großen oder sperrigen Gepäckstücken ist somit ganz einfach möglich. Nur mit Fondsitzebank 3-sitzig (568) oder High-Class Fond (224)	287	0,00 0,00	○	○	○	○	○
Laderaum-Paket Das Laderaum-Paket erleichtert den Transport kleiner und großer Gegenstände und macht Ihr Fahrzeug so noch vielseitiger nutzbar. Die mit wenigen Handgriffen installierte Teleskopstange erlaubt eine flexible Einteilung des Laderaums. Beim Be- und Entladen schützt der Zick-Zack-Ladekantenschutz Stoßfänger und Ladekante vor Kratzern und Verschmutzung.	942	208,80 180,00	●	●	●	●	●

Serien- und Sonderausstattung.

Sicherheit und Assistenzsysteme

	Code	Preis Euro inkl. MwSt. exkl. MwSt.	Mercedes-AMG GT 43	Mercedes-AMG GT 43 4MATIC+	Mercedes-AMG GT 53 4MATIC+	Mercedes-AMG GT 63 4MATIC+	Mercedes-AMG GT 63 S 4MATIC+
Aktiver Spurhalte-Assistent Falls Sie unbeabsichtigt eine gestrichelte oder durchgezogene Linie überfahren, kann Sie das System per Lenkradvibration warnen. Bei einer durchgezogenen Linie oder wenn die Spur hinter einer gestrichelten Linie als belegt erkannt wurde, kann der Assistent zusätzlich per einseitiger Bremsung eingreifen.	243	0,00 0,00	S	S	S	S	S
							
Airbags Airbags für Fahrer und Beifahrer, Sidebags für Fahrer und Beifahrer (kombinierter Thorax-/Pelvisbag), Kneebag.		0,00 0,00	S	S	S	S	S
PRE-SAFE® Impuls Seite Der Bodyguard an Ihrer Seite: PRE-SAFE® Impuls Seite kann Sie und Ihren Beifahrer mit einem seitlichen Impuls auf einen Seitenaufprall vorbereiten und das Verletzungsrisiko reduzieren. Das System kann Sie von der dem Unfall zugewandten Seite in Richtung Fahrzeugmitte bewegen. Das kann sich bei einem Seitenaufprall positiv auswirken. Nur mit Fahrassistenz-Paket Plus (P20) Nicht mit AMG Performance Sitze (555)	292	0,00 0,00	○	○	○	○	○
Geschwindigkeitslimit-Assistent Der Geschwindigkeitslimit-Assistent macht es Ihnen leicht, die Vorgaben einzuhalten und unnötige Strafzettel zu vermeiden. Das System zeigt an, was erlaubt ist: Es kann über die Kamera das aktuelle Tempolimit erkennen und im Kombiinstrument darstellen. Auch beschränkende Zusatzzeichen bei speziellen Wettersituationen wie Nässe werden erfasst.	504	0,00 0,00	S	S	S	S	S
							
Aktiver Brems-Assistent Der Aktive Brems-Assistent ist ständig für Sie aufmerksam und kann helfen, schwere Unfälle aufgrund zu geringen Abstands oder Unaufmerksamkeit zu vermeiden. Das System warnt dann optisch und akustisch vor einer drohenden Kollision. Wenn Sie anschließend zu schwach bremsen, bietet es Ihnen die situationsgerechte Bremskraftunterstützung.	258	0,00 0,00	S	S	S	S	S
							
Sidebags im Fond Die Seitenairbags im Fond schützen den Brustbereich auf den äußeren Fondsitzen bei einem schweren Seitenaufprall. Damit verfügen Sie gemeinsam mit den serienmäßigen Windowbags über das bestmögliche Sicherheitspotenzial, um Verletzungen zu vermindern beziehungsweise abzumildern. Dazu schieben sich die Luftpolster zwischen Türseite und Passagier.	293	440,80 380,00	●	●	●	●	●
							

● lieferbar gegen Mehrpreis

○ als Sonderausstattung ohne Mehrpreis lieferbar





S Serienausstattung

– nicht lieferbar

Abbildungen können Sonderausstattungen beinhalten.

Serien- und Sonderausstattung.

Sicherheit und Assistenzsysteme

	Code	Preis Euro inkl. MwSt. exkl. MwSt.	Mercedes-AMG GT 43	Mercedes-AMG GT 43 4MATIC+	Mercedes-AMG GT 53 4MATIC+	Mercedes-AMG GT 63 4MATIC+	Mercedes-AMG GT 63 S 4MATIC+
<p>Totwinkel-Assistent Der Totwinkel-Assistent senkt die Unfallgefahr, besonders beim Spurwechsel aber auch im Stand. Er überwacht den toten Winkel des Fahrzeugs und kann Sie optisch und akustisch vor erkannten Gefahren warnen. Das funktioniert nicht nur während der Fahrt, sondern auch bis zu drei Minuten nach dem Ausschalten der Zündung. Nicht mit Fahrassistenz-Paket (23P) oder Fahrassistenz-Paket PLUS (P20)</p>	 234	522,00 450,00	●	●	●	●	●
<p>Fahrassistenz-Paket bestehend aus Aktiver Abstands-Assistent DISTRONIC, Aktiver Lenk-Assistent, Aktiver Brems-Assistent, Ausweich-Lenk-Assistent, Aktiver Spurhalte-Assistent, Aktiver Totwinkel-Assistent und PRE-SAFE®. Begeben Sie sich auf den Weg zum autonomen Fahren: Modernste Systeme unterstützen Sie situationsgerecht bei Geschwindigkeitsanpassung, Lenken und Kollisionsgefahr. Das Unfallrisiko sinkt – Passagiere und Verkehrsteilnehmer werden effektiv geschützt. So erreichen Sie Ihr Ziel entspannt und sicher. Für Mercedes-AMG GT 43 & GT 43 4MATIC+ nur mit Spiegel-Paket (P49) Nur mit Verkehrszeichen-Assistent (513): Streckenbasierte Geschwindigkeitsanpassung, Aktiver Geschwindigkeitslimit-Assistent Nicht mit Totwinkel-Assistent (234) oder Fahrassistenz-Paket Plus (P20)</p>	 23P	2.204,00 1.900,00	●	●	●	●	●
<p>Fahrassistenz-Paket Plus Mit dem Fahrassistenz-Paket Plus kommen Sie sicher an und fahren entspannter durch monotone Situationen wie Stau oder Kolonnenverkehr. Die optimale Kombination zahlreicher Sicherheits- und Assistenzsysteme unterstützt Sie umfassend und kann in schwierigen oder kritischen Fahrsituationen dabei helfen, Unfälle zu vermeiden. Für Mercedes-AMG GT 43 & GT 43 4MATIC+ nur mit Spiegel-Paket (P49) Nur mit Verkehrszeichen-Assistent (513): Streckenbasierte Geschwindigkeitsanpassung, Aktiver Geschwindigkeitslimit-Assistent Nicht mit AMG Performance Sitze (555), Totwinkel-Assistent (234) oder Fahrassistenz-Paket (23P)</p>	 P20	2.784,00 2.400,00	●	●	●	●	●
<p>Warnweste für Fahrer Für Ihre Sicherheit bei einer Panne sollten Sie außerhalb des Fahrzeugs unbedingt eine Warnweste tragen. Damit andere Verkehrsteilnehmer Sie auch in der Dunkelheit oder bei schlechten Sichtverhältnissen frühzeitig erkennen können. Deshalb sind die Warnwesten von Mercedes-Benz in Gelb gehalten und haben je zwei auffällige Leucht-Querstreifen.</p>	 70B	0,00 0,00	S	S	S	S	S
<p>Feuerlöscher Bekämpfen Sie einen möglichen Brand schnell und effizient. Dazu befindet sich der Feuerlöscher in direkter Griffweite unter dem Fahrersitz.</p>	 682	139,20 120,00	●	●	●	●	●

Serien- und Sonderausstattung.

Parken und Rangieren

Park-Paket mit Rückfahrkamera

Mit diesem Paket können Sie auch enge Parklücken meistern. Komfortabel: Der Aktive Park-Assistent sucht für Sie einen Parkplatz und assistiert anschließend beim Einparken. Mehr Gelassenheit ist das Stichwort für die Rückfahrkamera, die mit Übersicht nach hinten teure Blechschäden vermeiden kann.



Code

Preis Euro
inkl. MwSt.
exkl. MwSt.

Mercedes-AMG
GT 43

Mercedes-AMG
GT 43 4MATIC+

Mercedes-AMG
GT 53 4MATIC+

Mercedes-AMG
GT 63 4MATIC+

Mercedes-AMG
GT 63 S 4MATIC+

P44

0,00
0,00

S

S

S

S

S

360°-Kamera

Behalten Sie den Überblick: Die Rundumsicht der 360°-Kamera inklusive eines virtuellen Blicks aus der Vogelperspektive beeindruckt. Dank der intelligenten Vernetzung von 4 Kameras können Sie über das Media-Display auch die Hindernisse sehen, die eigentlich außerhalb Ihres Blickfeldes liegen. Das macht das Parken noch einfacher.



501

417,60
360,00

●

●

●

●

●



Serien- und Sonderausstattung.

Infotainment, Navigation und Kommunikation

	Code	Preis Euro inkl. MwSt. exkl. MwSt.	Mercedes-AMG GT 43	Mercedes-AMG GT 43 4MATIC+	Mercedes-AMG GT 53 4MATIC+	Mercedes-AMG GT 63 4MATIC+	Mercedes-AMG GT 63 S 4MATIC+	
<p>Erweiterte Funktionen MBUX</p> <p>Schaffen Sie eine emotionale Verbindung – aus einem Fahrzeug wird Ihr Fahrzeug. Denn die erweiterten Funktionen MBUX stellen sich voll auf Sie ein. Sagen Sie „Hey Mercedes“ und Ihre MBUX warten auf Ihre Wünsche. Persönliche Profile, Vorhersage-Funktionen sowie ein Wifi-Hotspot definieren den Begriff digitale Vernetzung völlig neu.</p> <p>Die Online-/Offboard-Sprachbedienung funktioniert nur in Märkten mit Mercedes me connect nach Zustimmung der Nutzungsbedingungen.</p> <p>Wifi Hotspot und Internetradio: nur in Mercedes me connect Märkten verfügbar und zusätzlicher Vertrag mit Vodafone notwendig.</p>	355	0,00 0,00	S	S	S	S	S	
<p>Vorrüstung für Live Traffic Information</p> <p>Für eine dauerhafte Nutzung des Dienstes Live Traffic Information ist eine Registrierung im Mercedes me Portal sowie die Zustimmung zu den Nutzungsbedingungen für die Mercedes me connect Dienste notwendig. Zusätzlich muss das Fahrzeug mit dem Benutzerkonto verknüpft werden. Danach ist Live Traffic Information bis zu 3 Jahre kostenfrei nutzbar und kann im Anschluss kostenpflichtig verlängert werden.</p>	367	0,00 0,00	S	S	S	S	S	
<p>Kommunikationsmodul (LTE) für die Nutzung von Mercedes me connect Diensten</p> <p>Das Kommunikationsmodul mit LTE-fähiger SIM-Karte bietet Ihnen ein klares Plus an Komfort und Sicherheit. Es vernetzt Sie jederzeit mit Ihrem Fahrzeug - und das Fahrzeug mit der Infrastruktur wie dem Daimler-Server oder dem Internet. Dadurch können Sie zahlreiche hilfreiche Dienste wie die Live Traffic Information von Mercedes me connect nutzen.</p> <p>Zur Nutzung mancher Dienste werden zusätzliche Sonderausstattungen benötigt. Weitere Informationen über Dienste-Inhalte, Dienste-Laufzeiten, Nutzungsbedingungen und die Aktivierung der einzelnen Dienste sind unter www.mercedes.me oder bei jedem teilnehmenden Mercedes-Benz Händler erhältlich. Die Geschwindigkeit und Verfügbarkeit der Daten-Verbindung variiert in Abhängigkeit von der Netzabdeckung am Standort des Fahrzeugs.</p> <p>Die fest eingebaute SIM-Karte ist die Grundlage, damit Sie die Dienste von Mercedes me connect nutzen können. Teilweise müssen Sie diese Dienste separat bei der Daimler AG buchen. Die Nutzung setzt eine Verknüpfung des Fahrzeugs beim Händler, Ihre Registrierung auf dem Kundenportal „Mercedes me“ und das Akzeptieren der Nutzungsbedingungen voraus. Auf dem Kundenportal können Sie die Mercedes me connect Dienste auch konfigurieren und verwalten.</p> <p>Für die Nutzung der Dienste ist eine Registrierung im Mercedes me Portal sowie die Zustimmung zu den Nutzungsbedingungen für die Mercedes me connect Dienste notwendig. Zusätzlich muss das jeweilige Fahrzeug mit dem Benutzerkonto verknüpft sein. Nach Ablauf der initialen Laufzeit können die Dienste kostenpflichtig verlängert werden. Die erstmalige Aktivierung der Dienste ist innerhalb von 1 Jahr ab Erstzulassung oder Inbetriebnahme durch den Kunden möglich, je nachdem was zuerst erfolgt.</p>		362	0,00 0,00	S	S	S	S	S

Serien- und Sonderausstattung.

Infotainment, Navigation und Kommunikation

	Code	Preis Euro inkl. MwSt. exkl. MwSt.	Mercedes-AMG GT 43	Mercedes-AMG GT 43 4MATIC+	Mercedes-AMG GT 53 4MATIC+	Mercedes-AMG GT 63 4MATIC+	Mercedes-AMG GT 63 S 4MATIC+
<p>Digitales Radio</p> <p>Digitalradio bietet Ihnen noch mehr Information und Entertainment durch deutlich mehr Programme. Wählen Sie Ihre persönlichen Liebblingssender. Gleichzeitig steigert der klare, rauschfreie Empfang den Hörgenuss.</p> <p>Digitale Sendeverfahren sind noch nicht flächendeckend eingeführt. Bei Bedarf schaltet das Digitalradio automatisch auf analogen Empfang (FM-UKW) um.</p> <p>Diese Ausstattung steht Ihnen als on-demand Ausstattung auch zur nachträglichen Aktivierung im Fahrzeug zur Verfügung. Hierfür ist eine Registrierung im Mercedes me Portal, die Zustimmung zu den Nutzungsbedingungen für die Mercedes me connect Dienste und eine mindestens temporäre Verknüpfung von Fahrzeug und Benutzerkonto nötig. Zusätzlich setzt die Aktivierung eine Datenverbindung zum Fahrzeug und entsprechende Ausstattung im Fahrzeug voraus. Anschließend ist die gewählte on-demand Ausstattung dauerhaft im Fahrzeug zur Nutzung aktiviert, selbst wenn Sie danach die Mercedes me connect Dienste kündigen und das Fahrzeug vom Benutzerkonto entknüpfen. Über Mercedes me oder Ihren autorisierten Mercedes-Benz Partner erfahren Sie alles zu den technischen Voraussetzungen.</p>	 537	0,00 0,00	S	S	S	S	S
<p>Widescreen Cockpit</p> <p>Begeisterndes Design trifft auf voll-digitale Anzeige mit flexiblen Darstellungsmöglichkeiten: Das Widescreen Cockpit verwandelt Informationen in ein echtes Erlebnis. Die gewünschten Inhalte sind individuell positionierbar und die vielfältigen Funktionen dank Touch-Technologie intuitiv bedienbar.</p>	 868	0,00 0,00	S	S	S	S	S
<p>Festplatten-Navigation</p> <p>Sparen Sie Zeit durch eine schnelle Festplatten-Navigation mit flexiblen Eingaben über Touchbedienung oder Spracheingabe. Dabei sind die 3D-Anzeigen etwa von Sehenswürdigkeiten auch ein optischer Genuss. Das intelligente System führt sie zuverlässig an Ihr Ziel und greift dabei sowohl auf lokale sowie aktuelle Online-Informationen zurück.</p> <p>Unter what3words.com finden Sie vertiefende Informationen zu dem weltweiten Adress-System.</p> <p>Diese Ausstattung steht Ihnen als on-demand Ausstattung auch zur nachträglichen Aktivierung im Fahrzeug zur Verfügung. Hierfür ist eine Registrierung im Mercedes me Portal, die Zustimmung zu den Nutzungsbedingungen für die Mercedes me connect Dienste und eine mindestens temporäre Verknüpfung von Fahrzeug und Benutzerkonto nötig. Zusätzlich setzt die Aktivierung eine Datenverbindung zum Fahrzeug und entsprechende Ausstattung im Fahrzeug voraus. Anschließend ist die gewählte on-demand Ausstattung dauerhaft im Fahrzeug zur Nutzung aktiviert, selbst wenn Sie danach die Mercedes me connect Dienste kündigen und das Fahrzeug vom Benutzerkonto entknüpfen. Über Mercedes me oder Ihren autorisierten Mercedes-Benz Partner erfahren Sie alles zu den technischen Voraussetzungen.</p>	 365	0,00 0,00	S	S	S	S	S
<p>MBUX Augmented Reality für Navigation</p> <p>Damit Sie sich in komplexen Verkehrssituationen zurechtfinden, vernetzt MBUX Augmented Reality für Navigation die virtuelle Welt mit der realen. Die Technik blendet grafische Navigations- und Verkehrshinweise in Live-Bilder ein. Sie kommen schnell, sicher und stressfrei ans Ziel.</p>	U19	290,00 250,00	●	●	●	●	●

● lieferbar gegen Mehrpreis

○ als Sonderausstattung ohne Mehrpreis lieferbar



S Serienausstattung

– nicht lieferbar

Abbildungen können Sonderausstattungen beinhalten.

Serien- und Sonderausstattung.

Infotainment, Navigation und Kommunikation

	Code	Preis Euro inkl. MwSt. exkl. MwSt.	Mercedes-AMG GT 43	Mercedes-AMG GT 43 4MATIC+	Mercedes-AMG GT 53 4MATIC+	Mercedes-AMG GT 63 4MATIC+	Mercedes-AMG GT 63 S 4MATIC+
<p>Verkehrszeichen-Assistent Behält für Sie die Orientierung: Der Verkehrszeichen-Assistent kann dank intelligenter Verknüpfung von Kamera- und Kartendaten nicht nur Geschwindigkeitslimits, Überholverbote und deren Aufhebung erkennen. Er zeigt auch Einfahrverbote an und warnt Sie vor Falscheinfahrt. Schlechte Sicht kann das System beeinflussen. Es ist außerdem möglich, dass undeutliche Schilder nicht erkannt werden.</p>	513	342,20 295,00	●	●	●	●	●
<p>Konnektivitäts-Paket Navigation Dienst 3 Jahre ab Aktivierung kostenfrei nutzbar. Diese Kombination von Mercedes me connect Diensten und SD-Kartennavigation macht Ihnen den Alltag einfacher. So finden Sie immer den richtigen Weg und sind bestens informiert. Bei diesen Diensten handelt es sich um eine kostenlose Dreingabe. Für die Nutzung der Dienste ist eine Registrierung im Mercedes me Portal sowie die Zustimmung zu den Nutzungsbedingungen für die Mercedes me connect Dienste notwendig. Zusätzlich muss das Fahrzeug mit dem Benutzerkonto verknüpft werden. Die Dienste sind ab Aktivierung für die genannte Laufzeit kostenfrei nutzbar und können dann im Anschluss kostenpflichtig verlängert werden. Die Aktivierung ist innerhalb von 2 Jahren ab Erstzulassung möglich.</p>	 PBF	0,00 0,00	S	S	S	S	S
<p>Touchpad Mit dem Touchpad steuern Sie das Display des Multimediasystems wie mit einem Smartphone. Intuitive Wischbewegungen erleichtern die Navigation in den Menüs. Ein haptisches Feedback begleitet jede Eingabe. Das Touchpad erkennt Ihre Handschrift für den Fall, dass Sie Adressen oder Telefonnummern geräuschlos eingeben möchten.</p>	 446	0,00 0,00	S	S	S	S	S
<p>AMG TRACK PACE AMG TRACK PACE verwandelt Ihr AMG Fahrzeug in Ihren virtuellen Renningenieur. Mit Hilfe von Runden-, Sektor- und Beschleunigungszeiten sowie ausgewählten Live-Telemetriedaten können Sie Ihr Fahrkönnen auf abgesperrten Strecken gezielt analysieren und verbessern. Die Verwendung von AMG TRACK PACE ist nur für abgesperrte Strecken vorgesehen. Diese Ausstattung steht Ihnen als on-demand Ausstattung auch zur nachträglichen Aktivierung im Fahrzeug zur Verfügung. Hierfür ist eine Registrierung im Mercedes me Portal, die Zustimmung zu den Nutzungsbedingungen für die Mercedes me connect Dienste und eine mindestens temporäre Verknüpfung von Fahrzeug und Benutzerkonto nötig. Zusätzlich setzt die Aktivierung eine Datenverbindung zum Fahrzeug und entsprechende Ausstattung im Fahrzeug voraus. Anschließend ist die gewählte on-demand Ausstattung dauerhaft im Fahrzeug zur Nutzung aktiviert, selbst wenn Sie danach die Mercedes me connect Dienste kündigen und das Fahrzeug vom Benutzerkonto entknüpfen. Über Mercedes me oder Ihren autorisierten Mercedes-Benz Partner erfahren Sie alles zu den technischen Voraussetzungen.</p>	 256	0,00 0,00	S	S	S	S	S





Serien- und Sonderausstattung.

Infotainment, Navigation und Kommunikation

	Code	Preis Euro inkl. MwSt. exkl. MwSt.	Mercedes-AMG GT 43	Mercedes-AMG GT 43 4MATIC+	Mercedes-AMG GT 53 4MATIC+	Mercedes-AMG GT 63 4MATIC+	Mercedes-AMG GT 63 S 4MATIC+	
<p>Smartphone Integration</p> <p>Die Smartphone-Integration verschmilzt das Mobiltelefon via Apple CarPlay™ und Android Auto mit dem Infotainmentsystem. Damit haben Sie komfortabel Zugriff auf die wichtigsten Anwendungen Ihres Smartphones. Auch Apps von Drittanbietern wie etwa Spotify können Sie schnell und einfach benutzen.</p> <p>Es sind spezielle Apps erforderlich, die für die jeweilige Technologie entwickelt und freigegeben wurden. Ein Basis-Set an Apps kann auf dem Smartphone vorinstalliert sein.</p> <p>Apple CarPlay™ und Android Auto sind nicht in allen Ländern verfügbar. In einigen Ländern können einzelne Funktionen und Apps nicht verfügbar sein. Nähere Informationen zu Apple CarPlay™ unter http://www.apple.com/ios/feature-availability/#applecarplay-applecarplay und zu Android Auto unter https://www.android.com/intl/de_de/auto/</p> <p>Diese Ausstattung steht Ihnen als on-demand Ausstattung auch zur nachträglichen Aktivierung im Fahrzeug zur Verfügung. Hierfür ist eine Registrierung im Mercedes me Portal, die Zustimmung zu den Nutzungsbedingungen für die Mercedes me connect Dienste und eine mindestens temporäre Verknüpfung von Fahrzeug und Benutzerkonto nötig. Zusätzlich setzt die Aktivierung eine Datenverbindung zum Fahrzeug und entsprechende Ausstattung im Fahrzeug voraus. Anschließend ist die gewählte on-demand Ausstattung dauerhaft im Fahrzeug zur Nutzung aktiviert, selbst wenn Sie danach die Mercedes me connect Dienste kündigen und das Fahrzeug vom Benutzerkonto entknüpfen. Über Mercedes me oder Ihren autorisierten Mercedes-Benz Partner erfahren Sie alles zu den technischen Voraussetzungen.</p>	14U	290,00 250,00	●	●	●	●	●	
<p>MBUX Interieur-Assistent</p> <p>Genießen Sie berührungslosen Bedienkomfort: Dieses innovative System erfasst und interpretiert Ihre Hand- und Armbewegungen. Ausgewählte Funktionen können Sie somit sprichwörtlich im Handumdrehen aktivieren. Dabei kann das System zwischen Fahrer und Beifahrer unterscheiden – damit Sie genau die Menüs erreichen, die Sie bedienen möchten. Weitere Informationen zu den einzelnen Anwendungsmöglichkeiten des MBUX Interieur-Assistent können über das Multimediasystem abgerufen werden. Mit Wahl dieser Ausstattung entfällt das Brillenfach in der Dachbedieneinheit.</p> <p>Nicht mit Burmester® High-End 3D-Surround-Soundsystem (811)</p>	77B	348,00 300,00	●	●	●	●	●	
<p>Head-up-Display</p> <p>Beste Aussichten für sportlichen Fahrspaß: Das Head-up-Display mit AMG spezifischen Anzeigen verwandelt Ihre Frontscheibe in ein faszinierendes digitales Cockpit. Damit haben Sie wichtige Informationen immer direkt im Blick. Ihre volle Aufmerksamkeit gehört der Straße und dem Verkehrsgeschehen vor Ihnen.</p> <p>Die Sichtbarkeit der bereitgestellten Informationen kann durch verschiedene Faktoren (allgemeine Lichtverhältnisse oder eine nasse und dadurch spiegelnde Fahrbahn) beeinträchtigt sein. Auch polarisierende Sonnenbrillen können die Ablesbarkeit einschränken.</p>	463	1.148,40 990,00		●	●	●	●	●

Serien- und Sonderausstattung.

Infotainment, Navigation und Kommunikation

	Code	Preis Euro inkl. MwSt. exkl. MwSt.	Mercedes-AMG GT 43	Mercedes-AMG GT 43 4MATIC+	Mercedes-AMG GT 53 4MATIC+	Mercedes-AMG GT 63 4MATIC+	Mercedes-AMG GT 63 S 4MATIC+
TV-Tuner Der TV-Tuner macht ihr Fahrzeug zum Heimkino. Egal ob im Stau oder bei einer Pause im Auto, dank digitalem Empfang genießen Sie und Ihre Mitfahrer Fernsehen in brillanter Auflösung auf dem Multimedia-Display. Die Tunerbox ermöglicht den Empfang von Fernsehsendern gemäß den Standards DVB-T, DVB-T2, ISDB-T und T-DMB. Es können sowohl unverschlüsselte als auch verschlüsselte TV- und Radioprogramme in SDTV und HDTV empfangen werden, für den Empfang verschlüsselter Programme muss der Kunde ein passendes CA-Modul kaufen und sein Abonnement freischalten lassen. Die Senderlisten werden je nach Empfangssituation automatisch angepasst.	865	1.148,40 990,00	●	●	●	●	●
Vorrüstung für Entertainment und Komfort Erstklassige Unterhaltung, auch in der zweiten Reihe: Die Vorrüstung erlaubt Ihnen die komfortable Anbindung verschiedener Ausstattungen und Zubehör-Produkte. Die Befestigung erfolgt an den Rückenlehnen der Vordersitze und verfügt über eine integrierte Stromversorgung – für ungetrübtes Entertainment auf längeren Fahrten. Nicht mit AMG Performance Sitze (555)	 866	197,20 170,00	●	●	●	●	●
Burmester® Surround-Soundsystem mit 14 Lautsprechern und 640 Watt Systemleistung. Erleben Sie mehr Performance und Exklusivität durch den legendären Burmester-Sound. Die Hochleistungslautsprecher entwickeln einen erstklassigen Raumklang. Diesen können Sie gezielt für die vorderen und hinteren Plätze optimieren und das Hörerlebnis intensivieren. Eine Qualität, die man dank der hochwertigen Burmester-Schriftzüge auch sieht.	 810	1.276,00 1.100,00	●	●	●	S	S
Burmester® High-End 3D-Surround-Soundsystem mit 25 Lautsprechern und 1.450 Watt Systemleistung. Ein Klang wie bei Luxus-Musikanlagen für die Wohnung. Lautsprecher im Innenhimmel komponieren einen dreidimensionalen Sound. Sie dirigieren die Anlage wie Ihr persönliches Orchester – mit VIP-Einstellungen für einzelne Plätze oder Stilvorgaben wie „Live“ oder „Easy Listening“. Nur mit Schiebedach (414) Nicht mit Carbondach (397), Panoramadach (416) oder MBUX Interieur-Assistent (77B)	 811	5.684,00 4.900,00 4.698,00 4.050,00	● -	● -	● -	- ●	- ●
Kabelloses Ladesystem für mobile Endgeräte in der Spontanablage. Aus Fahrtzeit wird Ladezeit – Ihr Smartphone ist mit nur einer Handbewegung an seinem festen Platz in der Spontanablage und wird dort kabellos geladen. Unabhängig von Modell und Marke laden sich kompatible Smartphones kabellos auf. Informationen zu kompatiblen Mobiltelefonen erhalten Sie unter: www.mercedes-benz.com/connect/ Nicht mit Multifunktions-Telefonie (899)	 897	232,00 200,00	●	●	●	●	●

Serien- und Sonderausstattung.



Infotainment, Navigation und Kommunikation

	Code	Preis Euro inkl. MwSt. exkl. MwSt.	Mercedes-AMG GT 43	Mercedes-AMG GT 43 4MATIC+	Mercedes-AMG GT 53 4MATIC+	Mercedes-AMG GT 63 4MATIC+	Mercedes-AMG GT 63 S 4MATIC+
<p>Drahtlose Aufladung für Mobiltelefone im Fond</p> <p>Kompatible Mobiltelefone komfortabel und kabellos aufladen, auch im Fond: Das Ablagefach zwischen den beiden Sitzen ist auch eine induktive Ladefläche. Unterstützt werden alle mobilen Geräte, die den Qi-Standard verwenden.</p> <p>Mit High-Class Fond (224) ist die Lademöglichkeit in der Businesskonsole zwischen den Fond-Sitzen platziert. Informationen zu kompatiblen Mobiltelefonen erhalten Sie unter: www.mercedes-benz.com/connect/</p> <p>Enthalten in High-Class Fond (224)</p> <p>Nicht mit Fondsitzebank 3-sitzig (568)</p>	898	324,80 280,00	●	●	●	●	●
<p>Multifunktions-Telefonie</p> <p>mit kabellosem Ladesystem vorne. Verbinden Sie Ihr Mobiltelefon und die Außenantenne zu einem Team – und profitieren von einem besseren Empfang. Dazu legen Sie einfach Ihr induktiv ladbares Telefon in die Auflagematte. Dann sendet eine zusätzlich verbaute, integrierte Antenne die Signale nach außen. Die Fahrzeuglautsprecher übernehmen die Sprachausgabe.</p> <p>Telefonate laufen nach wie vor über das Telefon – nur die Sprachausgabe wird vom Fahrzeug übernommen.</p> <p>Die Multifunktions-Telefonie integriert keinen WLAN-Hotspot. Dieser wird aber je nach Baureihe mit der serienmäßigen Telematik bzw. als Sonderausstattung zugesteuert</p> <p>Informationen zu kompatiblen Mobiltelefonen erhalten Sie unter: www.mercedes-benz.com/connect/</p> <p>Nicht mit Kabelloses Ladesystem für mobile Endgeräte (897) oder Aschenbechereinsätze mit Zigarettenanzünder in den Ablagefächern vorn und hinten (301)</p>	899	568,40 490,00	●	●	●	●	●
<p>Auto-Telefonie</p> <p>Erleben Sie die Vorteile einer komplett eigenständigen Telefonanlage inklusive WLAN-Hotspot. Direkt verbunden mit der LTE-Außenantenne für Top-Sprachqualität, direkt betrieben durch eine SIM-Karte oder per SAP-Profil angebunden. Es macht Sie unabhängig vom Smartphone und Ladezuständen – und leitet die Mobilfunkstrahlung nahezu komplett nach außen.</p> <p>Beim iPhone ist ein Betrieb mit zweiter SIM-Karte möglich, aber kein drahtloses Auslesen der Karte per Bluetooth®-Protokoll SAP (SIM-Access-Profile).</p> <p>Informationen zu kompatiblen Mobiltelefonen erhalten Sie unter: www.mercedes-benz.com/connect/</p>	380	684,40 590,00	●	●	●	●	●
<p>230 V-Steckdose im Fond</p> <p>Die 230-V-Steckdose macht Ihren Fond noch flexibler. Elektronische Geräte wie Laptops erhalten hier einen Stromanschluss während der Fahrt.</p> <p>Enthalten in High-Class Fond (224)</p>	U67	139,20 120,00	●	●	●	●	●







Serien- und Sonderausstattung.

Technik

	Code	Preis Euro inkl. MwSt. exkl. MwSt.	Mercedes-AMG GT 43	Mercedes-AMG GT 43 4MATIC+	Mercedes-AMG GT 53 4MATIC+	Mercedes-AMG GT 63 4MATIC+	Mercedes-AMG GT 63 S 4MATIC+
EQ Boost Startergenerator Der Starter-Generator steigert mit Boost-Funktion die Agilität und senkt mit effizienter Rekuperation den Verbrauch. So speist sich ein hoher Anteil der beim Bremsen freigesetzten Energie in die Batterie zurück. Auch Fahr- und Geräuschkomfort profitieren. Basis ist das 48-Volt-Bordnetz.	B01	0,00 0,00	S	S	S	-	-
Vorrüstung für Car Sharing 3 Jahre ab Aktivierung kostenfrei nutzbar. Mit der Vorrüstung für Car Sharing können Sie Ihr Fahrzeug so einfach wie nie mit einer von Ihnen definierten Personengruppe teilen. Sie behalten dabei die volle Kontrolle und müssen jeder Nutzung explizit zustimmen. Realisiert wird das Car Sharing mit Hilfe einer Smartphone-App und einem vorübergehend aktivierbaren Zweitschlüssel. Für die Nutzung der Dienste ist eine Registrierung im Mercedes me Portal sowie die Zustimmung zu den Nutzungsbedingungen für die Mercedes me connect Dienste notwendig. Zusätzlich muss das jeweilige Fahrzeug mit dem Benutzerkonto verknüpft sein. Nach Ablauf der initialen Laufzeit können die Dienste kostenpflichtig verlängert werden. Die erstmalige Aktivierung der Dienste ist innerhalb von 1 Jahr ab Erstzulassung oder Inbetriebnahme durch den Kunden möglich, je nachdem was zuerst erfolgt. Die Nutzung von Car Sharing setzt eine aktive Daten-Verbindung von Fahrzeug und Smartphone voraus. Sollten das Fahrzeug und/oder das Smartphone keine Daten-Verbindung aufbauen können, ist die Nutzung des Dienstes nicht möglich.	20U	58,00 50,00	●	●	●	●	●
AMG Hinterachs-Sperrdifferenzial elektronisch Mit dem AMG Hinterachs-Sperrdifferenzial ist Ihr Fahrzeug noch agiler – und Sie haben mehr Fahrspaß. Das elektronisch geregelte Sperrdifferenzial erlaubt bei Kurvenfahrt eine optimale Kraftverteilung zwischen beiden Rädern. Es passt sich permanent der Fahrsituation an und erhöht beispielsweise bei einem Spurwechsel die Fahrstabilität. Für Mercedes-AMG GT 43 4MATIC+/53 4MATIC+ nur mit AMG DYNAMIC PLUS Paket (P71)	 467	0,00 0,00	-	○	○	S	S
AMG DYNAMIC SELECT Mit AMG DYNAMIC SELECT verwandeln Sie Ihr Fahrzeug auf Knopfdruck vom Gran Turismo zur Fahrmaschine. Die Fahrprogramme beeinflussen unter anderem die Charakteristik von Motor, Getriebe, Fahrwerk und Lenkung. So wird das Setup beispielsweise auf einen Einsatz bei Glätte oder auf der Rennstrecke optimiert – immer so, wie es die Situation erfordert.	 B59	0,00 0,00	S	S	S	S	S
AMG Hinterachslenkung Mit der AMG Hinterachslenkung fahren Sie schneller durch Kurven und erleben noch mehr Fahrspaß. Je nach Geschwindigkeit genießen Sie ein besonders agiles und spontanes Lenkverhalten wie bei einem Fahrzeug mit kurzem Radstand. Oder Sie fahren mit der Souveränität und Fahrstabilität einer Luxuslimousine mit langem Radstand auf der Autobahn. Für Mercedes-AMG GT 43 4MATIC+/53 4MATIC+ nur mit AMG DYNAMIC PLUS Paket (P71)	 201	1.972,00 1.700,00	-	●	●	S	S

Serien- und Sonderausstattung.

Technik

	Code	Preis Euro inkl. MwSt. exkl. MwSt.	Mercedes-AMG GT 43	Mercedes-AMG GT 43 4MATIC+	Mercedes-AMG GT 53 4MATIC+	Mercedes-AMG GT 63 4MATIC+	Mercedes-AMG GT 63 S 4MATIC+
<p>Bremssättel silberfarben lackiert Die silberfarben lackierten Bremssättel mit „AMG“ Schriftzug unterstreichen die Leistungsfähigkeit der Bremsanlage und wirken besonders hochwertig.</p> 	B06	0,00 0,00	S	S	S	-	-
<p>AMG Bremssättel gelb lackiert Als exklusiver Bestandteil des AMG DYNAMIC PLUS Pakets unterstreichen die gelb lackierten Bremssättel das nochmals gesteigerte Fahrdynamik-Potenzial Ihres Fahrzeugs. Sie betonen die Leistungsfähigkeit der Bremsanlage und machen den besonders sportlichen Anspruch des Fahrzeugs auf den ersten Blick erkennbar. Nur mit AMG DYNAMIC PLUS Paket (P71)</p> 	U69	0,00 0,00	-	○	○	○	S
<p>Bremssättel rot lackiert Mit den rot lackierten Bremssätteln mit „AMG“ Schriftzug betonen Sie die Dynamik und Exklusivität Ihres Fahrzeugs zusätzlich. Die roten Bremssättel sorgen für eine optische Differenzierung und weisen auf die Leistungsfähigkeit der Bremsanlage und des Motors hin. Nicht mit AMG DYNAMIC PLUS Paket (P71)</p> 	U70	0,00 0,00	-	-	-	S	-
<p>Kraftstoffbehälter mit größerem Volumen (80l) Mit dem Kraftstoffbehälter mit größerem Volumen können Sie längere Strecken zurücklegen, ohne einen Tankstopp einlegen zu müssen. Damit sind Sie noch flexibler in Ihrer Routenplanung.</p>	915	116,00 100,00	●	●	●	●	S
<p>AMG Lenkradtasten Mit den AMG Lenkradtasten gestalten Sie Ihr Lenkrad radikal sportlich: Diese erlauben eine schnelle und zielsichere Bedienung spezifischer fahrdynamischer Funktionen. Für ein fokussiertes, konzentriertes und leistungsorientiertes Fahrgefühl – und für eine authentische Rennwagen-Atmosphäre im Cockpit. Nicht mit AMG Performance Lenkrad beheizt (443) Enthalten in AMG Performance Lenkrad in Mikrofaser DINAMICA schwarz (L6G) und AMG DYNAMIC PLUS Paket (P71) Entfall der AMG Lenkradtasten für Mercedes-AMG GT 63 S 4MATIC+ mit Code B61 aus Gründen des Designs möglich (nur mit Leder Exklusiv Nappa STYLE macchiato beige/magmagrau (565))</p> 	U88	406,00 350,00	●	●	●	●	S

● lieferbar gegen Mehrpreis

○ als Sonderausstattung ohne Mehrpreis lieferbar





S Serienausstattung

– nicht lieferbar

Abbildungen können Sonderausstattungen beinhalten.

Serien- und Sonderausstattung.

Technik

	Code	Preis Euro inkl. MwSt. exkl. MwSt.	Mercedes-AMG GT 43	Mercedes-AMG GT 43 4MATIC+	Mercedes-AMG GT 53 4MATIC+	Mercedes-AMG GT 63 4MATIC+	Mercedes-AMG GT 63 S 4MATIC+
<p>AMG Performance-Abgasanlage schaltbar</p> <p>Ein besonderes akustisches Erlebnis liefert die schaltbare AMG Performance-Abgasanlage. Variabel verstellbare Abgasklappen geben Ihnen die Möglichkeit, den Sound des Fahrzeugs auf Knopfdruck zu verändern. Je nach Fahrprogramm wandelt sich die Klangcharakteristik von zurückhaltendem Komfort bis hin zu maximaler Emotionalität.</p>	 U78	2.088,00 1.800,00	●	●	●	●	S
<p>AMG DYNAMIC PLUS Paket</p> <p>Das AMG DYNAMIC PLUS Paket steht für maximalen Fahrspaß und größtmögliche Agilität. Es bündelt zahlreiche High-Performance-Komponenten in einem attraktiven Paket, das die wichtigsten Sonderausstattungen für nochmals gesteigerte Fahrdynamik enthält. So wird das Fahrerlebnis noch emotionaler. Nur mit AMG RIDE CONTROL + (489) Enthält unter anderem AMG Bremssättel gelb (U69) und AMG Lenkradtasten (U88)</p>	 P71	2.146,00 1.850,00 3.770,00 3.250,00	-	-	-	●	S
<p>Ladegerät mit Ladeerhaltungsfunktion</p> <p>Das Ladegerät mit Ladeerhaltungsfunktion kann die Lebensdauer Ihrer Batterie verlängern. Es prüft den Zustand der Batterie und kann sie bei Bedarf wieder aufladen. Mit der Ladeerhaltungsfunktion können Sie das Gerät auch nutzen, um eine Entladung bei längerer Standzeit zu vermeiden.</p>	 E71	92,80 80,00	●	●	●	●	●
<p>AMG Motorabdeckung Carbon</p> <p>Die Motorabdeckung aus hochwertigem Echt-Carbon unterstreicht die Leistungsstärke Ihres Fahrzeugs eindrucksvoll. Die Abdeckung betont sowohl die Sportlichkeit als auch die strukturelle Anordnung der Motorkomponenten und ist ein echter Blickfang, sobald die Motorhaube geöffnet wird.</p>	 B14	870,00 750,00	-	-	-	●	●
<p>AMG Keramik Hochleistungs-Verbundbremsanlage</p> <p>Verlässlichkeit in Extremsituationen, auch nach mehreren Vollbremsungen hintereinander: Die AMG Keramik Hochleistungs-Verbundbremsanlage bietet Ihnen Verzögerungswerte, auf die Sie sich selbst in Ausnahmesituationen verlassen können. Sie ist zudem leichter als herkömmliche Bremsanlagen – weniger ungefederte Massen für mehr Fahrdynamik und Agilität. Nur mit AMG RIDE CONTROL+ (489)</p>	 B07	8.352,00 7.200,00	-	●	●	●	●

Serien- und Sonderausstattung.

Antrieb

AMG SPEEDSHIFT TCT 9G

Das AMG SPEEDSHIFT TCT 9G begeistert sportliche Fahrer mit einer dynamischen Schaltcharakteristik und der emotionalen Zwischengasfunktion. Es beherrscht je nach Fahrmodus sportlich-schnelle oder komfortable, kaum spürbare Schaltvorgänge. Dank seiner 9 Gänge befindet sich der Motor besonders häufig im optimalen Drehzahlbereich.

AMG SPEEDSHIFT MCT 9G

Das AMG SPEEDSHIFT MCT 9G unterstützt Sie optimal bei einer besonders dynamischen Fahrweise und bringt echtes Motorsport-Flair auf jede Fahrt. Sportlich-schnelle Gangwechsel oder komfortable, kaum spürbare Schaltvorgänge je nach Fahrmodus: Dank der 9 Gänge befindet sich der Motor besonders häufig im optimalen Drehzahlbereich.

Code
Preis Euro
inkl. MwSt.
exkl. MwSt.

Mercedes-AMG
GT 43

Mercedes-AMG
GT 43 4MATIC+

Mercedes-AMG
GT 53 4MATIC+

Mercedes-AMG
GT 63 4MATIC+

Mercedes-AMG
GT 63 S 4MATIC+

421

0,00
0,00

S

S

S

-

-

421

0,00
0,00

-

-

-

S

S

Serien- und Sonderausstattung.

Fahrwerk

AMG RIDE CONTROL Fahrwerk

Vom komfortablen Cruisen bis zum sportlichen Fahren: Auf Knopfdruck passt sich das Fahrwerk an Ihre Wünsche an. Mit „Comfort“ erhalten Sie eine ausgewogene Dämpfungscharakteristik, „Sport“ und „Sport+“ unterstützen Sie mit einer strafferen Abstimmung beim sportlichen Fahren – Sie haben die Wahl!



Code

Preis Euro
inkl. MwSt.
exkl. MwSt.

Mercedes-AMG
GT 43

Mercedes-AMG
GT 43 4MATIC+

Mercedes-AMG
GT 53 4MATIC+

Mercedes-AMG
GT 63 4MATIC+

Mercedes-AMG
GT 63 S 4MATIC+

459

0,00
0,00

S

S

S

-

-

AMG RIDE CONTROL+

Das GT-spezifisch abgestimmte AMG RIDE CONTROL+ Fahrwerk vereint die Vorteile mehrerer Fahrwerke in einem. Die Dreikammer-Luftfederung bietet eine sehr große Spreizung zwischen komfortabelstem und sportlichstem Setup und passt sich an die aktuelle Beladung an. Sie erleben starke Performance in jeder Situation – ganz wie Sie wünschen.



489

2.204,00
1.900,00

●

●

●

S

S

Original-Zubehör.

Bei dem hier beschriebenen Zubehör handelt es sich um einen Auszug aus dem umfangreichen Zubehör-Sortiment für das AMG GT 4-Türer Coupé. Die ausführlichen Zubehör-Informationen mit den genauen Produktbeschreibungen erhalten Sie bei Ihrem Mercedes-Benz Partner oder online unter <http://configurator.mercedes-benz-accessories.com>.

Die angegebenen Preise verstehen sich ohne eventuelle Ein- bzw. Anbaukosten. Änderungen und Irrtümer vorbehalten.



Preis Euro
inkl. MwSt.
exkl. MwSt.

Interieur	Bild-Nr.	Teilenummer	Preis Euro inkl. MwSt. exkl. MwSt.
Produkte für die Vorrüstung für Entertainment und Komfort (866)			
- Style & Travel Equipment, Halter für Tablet PC Optimale Funktion mit Style & Travel Equipment Schutzhülle	1	A000 827 2200	101,37 87,39
- Style & Travel Equipment, Schutzhülle bspw. für Apple iPad® Air 2	1	A000 580 0900	45,82 39,50
- Style & Travel Equipment, Kleiderbügel	2	A000 810 4100	93,58 80,67
- Style & Travel Equipment, Klapptisch		A000 816 0200	136,47 117,65
USB Power Charger Eine rasche und komfortable Aufladung über den Zigarettenanzünder; mit dezent beleuchteten USB Steckplätzen zur einfachen Bedienung auch im Dunkeln	3	A213 820 2403	30,22 26,05
Kindersitz BABY-SAFE plus II, mit AKSE, grau/schwarz, bis 13 kg Bei Fahrzeugen mit Automatische Beifahrerairbag-Abschaltung (U10) und bei der Verwendung des BABY-SAFE plus II mit AKSE wird der Beifahrerairbag automatisch deaktiviert	4	A000 970 3802	321,68 277,31
Kindersitz DUO plus, mit ISOFIX, grau/schwarz, 9 bis 18 kg	5	A000 970 4302	370,42 319,33
Kindersitz KIDFIX XP, mit ISOFIT, grau/schwarz, 15 bis 36 kg		A000 970 4902	311,94 268,91
AMG Kindersitz KIDFIX XP, mit ISOFIT, schwarz, 15 bis 36 kg	6	A000 970 3302	438,65 378,15
AMG Tür-Pin, rund, Edelstahl gebürstet	7	A000 766 0800	40,94 35,29
Flakon, AGARWOOD MOOD Nur mit AIR-BALANCE Paket (P21)		A000 899 0200	87,73 75,63
Flakon, SPORTS MOOD Nur mit AIR-BALANCE Paket (P21)	8	A000 899 0188	65,31 56,30



Original-Zubehör.

	Bild-Nr.	Teilenummer	Preis Euro inkl. MwSt. exkl. MwSt.
Heckfahrradträger für Anhängervorrichtung, klappbar für 2 Fahrräder Nur mit Anhängervorrichtung mit ESP® Anhängerstabilisierung (550)	1	A000 890 1700	554,65 478,15
Heckfahrradträger, für Anhängervorrichtung, klappbar für 3 Fahrräder Nur mit Anhängervorrichtung mit ESP® Anhängerstabilisierung (550)		A000 890 1800	652,13 562,18
Einkaufsbox, klappbar, anthrazit	2	A203 840 0020	10,72 9,24
Aschenbecher	3	A177 810 8103	38,99 33,61
Kühlbox Kühlt oder wärmt nach Wunsch; Volumen 24 Liter; Anschluss über den Zigarettenanzünder oder eine 12-Volt-Steckdose	4	A000 820 4206	190,09 163,87

Exterieur

AMG Radnabenabdeckung, mit AMG Wappen, 4er Set	5	A000 400 3100	164,74 142,02
Radsicherungssatz, schwarz	6	A001 990 1707	71,06 61,26



Weitere technische Daten.

Typ	Leergewicht/ Zuladung ⁴ / Zulässiges Gesamtgewicht (kg)	Gepäckraum- volumen ⁵ (l)	Anhängelast ungebremst/ gebremst (kg)	Tankinhalt/ davon Reserve (l)
Mercedes-AMG GT 43	1.990/470/2.460	456	750/2.100	66/7
Mercedes-AMG GT 43 4MATIC+	2.045/470/2.515	456	750/2.100	66/7
Mercedes-AMG GT 53 4MATIC+	2.045/470/2.515	456	750/2.100	66/7

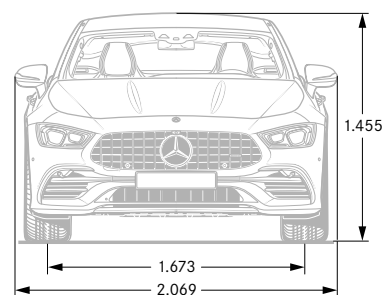
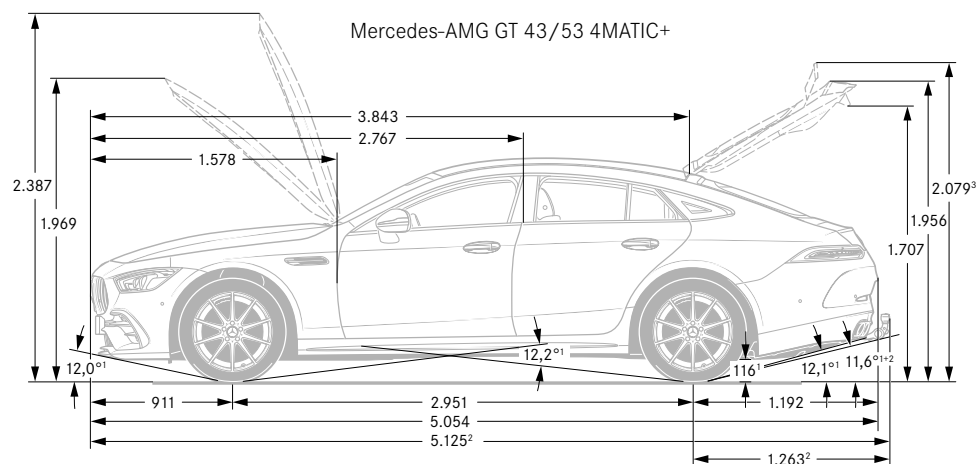

¹ Bei zulässigem Gesamtgewicht ² Mit Anhängerkupplung (Sonderausstattung) ³ Bei ausgefahrenem Heckspoiler

⁴ Masse des Kraftfahrzeugs in fahrbereitem Zustand mit dem zu mindestens 90 % seines Fassungsvermögens gefüllten Kraftstofftank, zuzüglich der Masse des Fahrers (per Gesetz pauschal mit 75 kg veranschlagt), des Kraftstoffs und der Flüssigkeiten, ausgestattet mit der Standardausrüstung gemäß den Herstellerangaben sowie, sofern vorhanden, der Masse des Aufbaus, des Führerhauses, der Anhängervorrichtung und des Ersatzrads/der Ersatzräder sowie des Werkzeugs. Sonderausstattungen, Zusatzausrüstungen und Zubehör können einen Einfluss auf Gewicht, verbleibende Nutzlast, Rollwiderstand, Aerodynamik usw. haben und damit auch die Verbrauchs- und CO₂-Werte beeinflussen.

⁵ In Anlehnung an Richtlinie ISO 3832:2002-06. Gepäckraumvolumen kann je nach Sonderausstattung abweichen.

Weitere technische Daten.

Typ	Leergewicht/ Zuladung ² / Zulässiges Gesamtgewicht (kg)	Gepäckraum- volumen ⁵ (l)	Anhängelast ungebremst/ gebremst (kg)	Tankinhalt/ davon Reserve (l)
4-Türer Coupé Benziner				
Mercedes-AMG GT 63 4MATIC+	2.100/450/2.550	461	750/2.100	66/10
Mercedes-AMG GT 63 S 4MATIC+	2.120/440/2.560	461	750/2.100	80/12

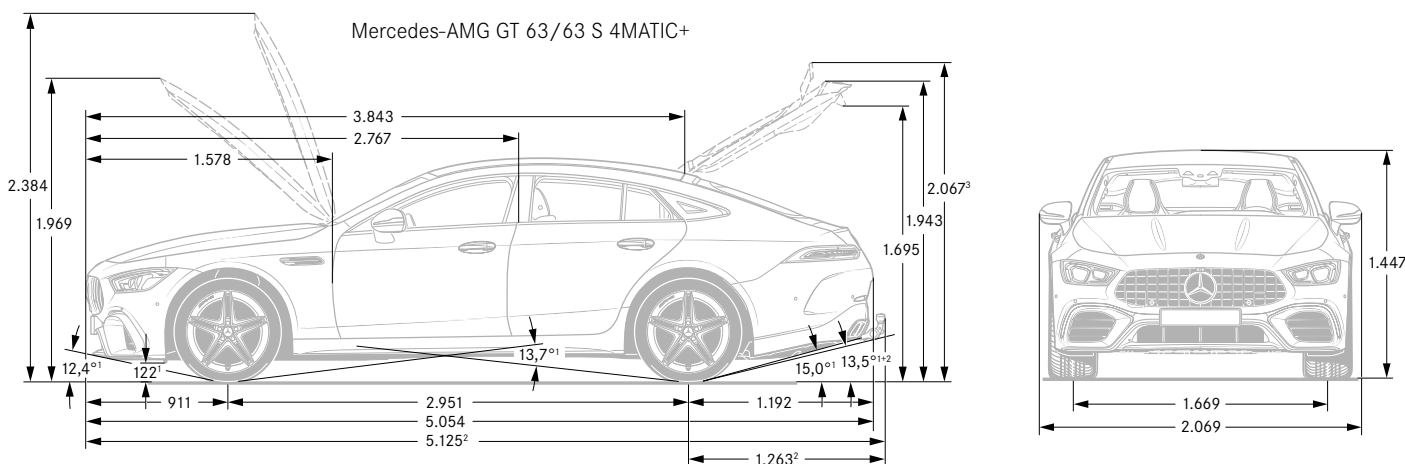

¹ Bei zulässigem Gesamtgewicht ² Mit Anhängerkupplung (Sonderausstattung) ³ Bei ausgefahrenem Heckspoiler

⁴ Masse des Kraftfahrzeugs in fahrbereitem Zustand mit dem zu mindestens 90 % seines Fassungsvermögens gefüllten Kraftstofftank, zuzüglich der Masse des Fahrers (per Gesetz pauschal mit 75 kg veranschlagt), des Kraftstoffs und der Flüssigkeiten, ausgestattet mit der Standardausrüstung gemäß den Herstellerangaben sowie, sofern vorhanden, der Masse des Aufbaus, des Führerhauses, der Anhängervorrichtung und des Ersatzrads/der Ersatzräder sowie des Werkzeugs. Sonderausstattungen, Zusatzausrüstungen und Zubehör können einen Einfluss auf Gewicht, verbleibende Nutzlast, Rollwiderstand, Aerodynamik usw. haben und damit auch die Verbrauchs- und CO₂-Werte beeinflussen.

⁵ In Anlehnung an Richtlinie ISO 3832:2002-06. Gepäckraumvolumen kann je nach Sonderausstattung abweichen.

Service.

Mercedes-Benz KomplettService-Paket

Ihr Mercedes-Benz Service sorgt dafür, dass vom ersten Kilometer an die Sicherheit, Zuverlässigkeit und der Wert Ihres Mercedes bestmöglich bewahrt werden. So genießen Sie mit unserem KomplettService-Paket vielfältige Leistungen – und sind damit jederzeit einfach entspannt unterwegs. Das KomplettService-Paket umfasst bis zu fünf Jahre lang sämtliche Service-Arbeiten.¹

z. B. für 36 Monate und 45.000 km nur:

¹ Gemäß den jeweiligen Bedingungen des KomplettService-Pakets.

² Ausgenommen: Teilnahme an Fahrveranstaltungen mit Renncharakter oder aus den dazugehörigen Übungsfahrten

³ Ausgenommen: Code B07

⁴ Zusatzvereinbarung für AMG Fahrzeuge



Preis/Monat
inkl. 16% MwSt.

ab 185,21^{2, 3, 4}

ab 191,06^{2, 3, 4}

ab 195,93^{2, 3, 4}

ab 209,58^{2, 3, 4}

ab 215,43^{2, 3, 4}

Mercedes-AMG
GT 43

Mercedes-AMG
GT 43 4MATIC+

Mercedes-AMG
GT 53 4MATIC+

Mercedes-AMG
GT 63 4MATIC+

Mercedes-AMG
GT 63 S 4MATIC+

Mercedes-Benz Garantie-Paket

Verlängern Sie ganz einfach Ihren Schutz vor unvorhersehbaren Reparaturen. Das Mercedes-Benz Garantie-Paket gibt Ihnen nach Ablauf der Neufahrzeug-Garantie finanzielle Sicherheit.

Sie können es günstig bereits beim Neufahrzeugkauf oder erst zu einem späteren Zeitpunkt abschließen und bis ins 12. Laufjahr Ihres Fahrzeugs immer wieder verlängern. Sie sichern sich damit umfangreiche Garantie- und Reparaturleistungen⁵ von Ihrem Mercedes-Benz Service.

⁵ Gemäß den jeweiligen Bedingungen des Garantie-Pakets.



Kaufpreis
inkl. 16% MwSt.

739,87

1.665,92

2.952,64

Garantie-Paket 12 Monate

Garantie-Paket 24 Monate

Garantie-Paket 36 Monate

● lieferbar gegen Mehrpreis

○ als Sonderausstattung ohne Mehrpreis lieferbar

S Serienausstattung

– nicht lieferbar

Finanzdienstleistungen und Versicherungen.

Mercedes-Benz Bank

Profitieren Sie von der Mercedes-Benz Qualität, Zuverlässigkeit und Sicherheit auch in Ihren finanziellen Angelegenheiten. Mit unseren Finanzierungs- und Leasingprodukten haben Sie flexible Möglichkeiten, sich Ihren Wunsch eines neuen Mercedes zu erfüllen. Und unsere Versicherungen bieten zuverlässigen Schutz für Ihr Auto und Ihr Budget. Darüber hinaus runden Produkte zum Anlegen das Angebot ab.

Erfahren Sie mehr unter www.mercedes-benz-bank.de



Mobilität aus einer Hand

Wählen Sie die individuelle Kombination, die zu Ihrem Leben passt.

Mit Business-Leasing plus für Firmenkunden und Privat-Leasing plus für Privatkunden erhalten Sie Leasing und Versicherung in einer festen monatlichen Rate.

Bei der Plus3-Finanzierung entscheiden Sie am Vertragsende, ob Sie Ihr Fahrzeug behalten, verkaufen oder zum vertraglich garantierten Restwert* zurückgeben möchten. Und für Ihren flexiblen Mobilitätsbedarf ermöglicht Ihnen Mercedes-Benz Rent den Mercedes Ihrer Wahl zur Miete.

*Diese Option beruht auf einer Zusatzvereinbarung zwischen Ihnen und Ihrem Händler.



Mercedes Credit Card

Die neue Mercedes Credit Card* ist auf höchste Ansprüche zugeschnitten. Mit der Mercedes Credit Card bezahlen Sie weltweit komfortabel und profitieren von Reise- und Versicherungsleistungen, automobilen Leistungen, einem attraktiven Bonusprogramm und finanziellen Freiheiten. Und Sie können ganz individuell auch optionale Versicherungen wie ein Reise- oder Shopping-Paket auswählen.

Informieren Sie sich und beantragen Sie die neue Mercedes Credit Card unter: <https://www.mercedes-creditcard.de/>

*Kartenherausgebendes Institut und Vertragspartner ist die Landesbank Baden-Württemberg/BW-Bank.



AMG Versicherung – High-Performance

Fahrzeuge von AMG leisten nicht einfach mehr – sie definieren Leistung neu. Wir finden, dass Sie eine Versicherung verdienen, die mit diesem Anspruch Schritt hält. Die Mercedes-Benz Bank bietet Ihnen deshalb ein Produkt mit maximaler Performance beim Thema Sicherheit: die AMG Autoversicherung.* Nicht nur die Versicherungsleistungen überzeugen, sondern auch die Prämien der AMG Versicherung. Mehr dazu erfahren Sie unter <https://www.mercedes-benz-bank.de/amg-versicherung>.

*Versicherer: R+V Allgemeine Versicherung AG, vermittelt durch die Mercedes-Benz Bank AG. Es gelten die allgemeinen Versicherungsbedingungen.



Kaufpreisschutz

Erweitern Sie die Leistungen Ihrer Vollkaskoversicherung. Der Kaufpreisschutz* schließt bei Totalschaden, Diebstahl oder Zerstörung bis zu 48 Monate lang die Lücke zwischen Kaufpreis und Wiederbeschaffungswert. So steht Ihnen für den Kauf eines neuen Fahrzeugs der ursprüngliche Kaufpreis erneut zur Verfügung.

*Versicherer: Zurich Insurance plc NDL für Deutschland, vermittelt durch die Mercedes-Benz Bank AG. Es gelten die allgemeinen Versicherungsbedingungen.



Fahrzeugabholung.

Mehr Informationen zur Fahrzeugabholung im Kundencenter finden Sie in unserer praktischen Web-App.



Bequem den QR-Code scannen oder www.mbkundencenter.com besuchen.

Besuchen Sie die Erfinder des Automobils und erleben Sie Ihre ganz persönlichen Sternstunden in einem der Mercedes-Benz Kundencenter. Erfahren Sie hautnah, wie wir mit modernster Technik Fahrzeuge nach den individuellen Wünschen unserer Kunden entstehen lassen, und nehmen Sie an einer Werkbesichtigung durch unsere Automobilfertigung teil!

Mercedes-Benz Kundencenter Bremen

Erleben Sie das Werk in Bremen als Kompetenzzentrum der C-Klasse: Limousine, T-Modell, Coupé, Cabriolet und GLC oder als Sportwagenschmiede für SL, SLC, E-Klasse Coupé und E-Klasse Cabriolet. Lernen Sie unseren Geländewagen-Parcours „The Rock“ kennen und stellen Sie den GLC auf die Probe. Das Kundencenter freut sich darauf, seinen Gästen einen unvergesslichen Tag zu bereiten.

Die Abholung Ihres neuen Mercedes-AMG GT 4-Türer Coupés ist im Mercedes-Benz Kundencenter Bremen gegen einen Aufpreis von 974,40 Euro (inklusive Mehrwertsteuer) möglich.

Im Holter Feld
28309 Bremen
Telefon: +49 421 419-5350
E-Mail:
kundencenter.bremen@daimler.com



Mercedes-Benz Kundencenter Rastatt

Gehen Sie mit auf Entdeckungstour und werden Sie Zeuge, wie die A- und B-Klasse sowie der GLA im Mercedes-Benz Werk Rastatt, dem Kompetenzzentrum der Kompaktfahrzeuge, entstehen. Auf dem neuen Erlebnis-Parcours „A-Rock“ wird das Fahren zum Abenteuer. Offroad Begeisterte können sich hier von der Qualität des im Werk Rastatt produzierten GLA selbst überzeugen. Erleben Sie bei uns einen Tag wie keinen anderen! Wir freuen uns auf Sie.

Die Abholung Ihres neuen Mercedes-AMG GT 4-Türer Coupés ist im Mercedes-Benz Kundencenter Rastatt gegen einen Aufpreis von 464,00 Euro (inklusive Mehrwertsteuer) möglich.

Gottlieb-Daimler-Straße
76437 Rastatt
Telefon: +49 7222 9123388
E-Mail:
kundencenter.rastatt@daimler.com



Mercedes-Benz Kundencenter Sindelfingen

Das Mercedes-Benz Werk Sindelfingen ist Kompetenzzentrum für Fahrzeuge der Ober- und Luxusklasse. Hier entstehen S- und E-Klasse sowie CLS und Mercedes-AMG GT. Im Kundencenter in Sindelfingen trifft Tradition auf Moderne. Seit 1953 können Kunden auf Wunsch ihren neuen Mercedes direkt im Werk in Empfang nehmen. Die neu gestalteten Räumlichkeiten des Kundencenters bieten Ihnen mehr Anlass denn je für einen Besuch. Überzeugen Sie sich selbst!

Die Abholung Ihres neuen Mercedes-AMG GT 4-Türer Coupés ist im Mercedes-Benz Kundencenter Sindelfingen gegen einen Aufpreis von 464,00 Euro (inklusive Mehrwertsteuer) möglich.

Käsbrünnelestraße
71063 Sindelfingen
Telefon: +49 7031 90-70403
E-Mail:
kundencenter.sindelfingen@daimler.com



AMG Kundencenter in Affalterbach

Eine Begegnung der unvergesslichen Art erwartet Sie in Affalterbach: Das Headquarter von Mercedes-AMG ist der ideale Ort, um Ihren neuen Traumwagen entgegenzunehmen. In der Heimat der Driving Performance spüren Sie den AMG-Spirit hautnah. Bei einer Werksführung lernen Sie die berühmte Motorenmanufaktur kennen und erleben die Philosophie „One Man - One Engine“ in Aktion. Nach einer Stärkung in der AMG Private Lounge ist es soweit: Ihr Mercedes-AMG erwartet Sie. Genießen Sie den Augenblick! Sobald Sie bereit sind, macht Sie Ihr AMG-Experte mit der Technik vertraut. Und dann starten Sie mit einem vollgetankten Fahrzeug und einer kleinen Überraschung zu Ihrer ersten Fahrt.

Die Abholung Ihres neuen Mercedes-AMG GT 4-Türer Coupés ist im Kundencenter Affalterbach gegen einen Aufpreis von 870,00 € (inklusive Mehrwertsteuer) möglich.

Mercedes-AMG GmbH
Daimlerstraße 1
71563 Affalterbach
Telefon: +49 7144 -302 0
E-Mail:
fahrzeugabholung-amg@daimler.com



Fragen Sie Ihren Mercedes-Benz Vertragspartner zu näheren Details.

Mercedes me connect.

Voraussetzung:

Für die Nutzung der nachfolgend aufgeführten Dienste ist eine Registrierung im Mercedes me Portal sowie die Zustimmung zu den Nutzungsbedingungen für die Mercedes me connect Dienste notwendig. Zusätzlich muss das jeweilige Fahrzeug mit dem Benutzerkonto verknüpft sein. Nach Ablauf der initialen Laufzeit können die Dienste kostenpflichtig verlängert werden. Die erstmalige Aktivierung der Dienste ist innerhalb von 1 Jahr ab Erstzulassung oder Inbetriebnahme durch den Kunden möglich, je nachdem was zuerst erfolgt.

	Vertragsrechtliche Einschränkungen	MBUX
Remote Services (00U) Wartungsmanagement, Unfallmanagement, Pannenmanagement, Telediagnose, Fahrzeugdiagnose.	Unbegrenzte Laufzeit	S
Remote Services Plus (33U) Das Paket Remote Services Plus macht Mobilität zu einem neuen Erlebnis und bringt mehr Komfort und Sicherheit. Statusabfragen informieren über die Reichweite. Sie können bestimmte Funktionen fernbedienen und Ihr Fahrzeug lokalisieren. Dienste wie das Wartungsmanagement koordinieren Servicetermine und Sie sparen wertvolle Zeit.	3 Jahre ab Aktivierung kostenfrei nutzbar	S
Remote Services Premium (34U) Das Paket Remote Services Premium verbindet Sie noch enger mit Ihrem Fahrzeug. Sie können es auf Wunsch lokalisieren sowie ausgewählte Funktionen fernbedienen. Dienste wie das Wartungsmanagement koordinieren Servicetermine und Sie sparen wertvolle Zeit. Die Ortung gestohlener Fahrzeuge erhöht die Chance zur Wiederbeschaffung Ihres Eigentums. Die Ortung gestohlener Fahrzeuge ist unabhängig von der Fahrzeugortung, die ein Fahrzeugnutzer selbst aktivieren oder deaktivieren kann. Die Ortung gestohlener Fahrzeuge startet dagegen – in enger Abstimmung mit der Polizei – ausschließlich ein Mitarbeiter des Sicherheitscenters unseres zertifizierten Partners.	3 Jahre ab Aktivierung kostenfrei nutzbar	●
Konnektivitäts-Paket Navigation (PBF) (365 + 367 + 01U) Diese Kombination von Mercedes me connect Diensten und der Festplatten-Navigation macht Ihnen den Alltag einfacher. So finden Sie immer den richtigen Weg und sind bestens informiert.	3 Jahre ab Aktivierung kostenfrei nutzbar	S
Vorrüstung für Car Sharing (20U) Teilen Sie Ihr Fahrzeug so einfach wie nie mit Freunden und Familienmitgliedern – egal, wo Sie gerade sind. Dabei behalten Sie die volle Kontrolle und entscheiden bequem per App, ob Sie einer Nutzung zustimmen. Über die mobile Anwendung wird das Fahrzeug auch lokalisiert und entriegelt. Erst mit Leihbeginn aktiviert sich ein hinterlegter Schlüssel.	3 Jahre ab Aktivierung kostenfrei nutzbar	●
Vorrüstung für Navigationsdienste (01U) Wo auch immer Sie hinfahren, Sie sind immer bestens informiert. Ihr Fahrzeug beantwortet Ihnen Fragen zu Ihrer Reise und Sie erfahren aktuelle Tankstellenpreise am Reiseziel, die Anzahl verfügbarer Parkplätze oder das aktuelle Wetter. Damit gelingt Ihnen die Reiseplanung noch leichter.	3 Jahre ab Aktivierung kostenfrei nutzbar	S
Vorrüstung für Live Traffic Information (367) 3 Jahre ab Aktivierung kostenfrei nutzbar. Stressfrei auf dem besten Weg ans Ziel – ob in der Rushhour oder auf Reisen. Mit Live Traffic Information empfängt Ihr Navigationssystem Verkehrsdaten in Echtzeit und optimiert die dynamische Routenführung. Dank präziser und aktueller Informationen über Staus, Stop&Go-Verkehr und mehr werden Sie bei der Reduzierung von Fahrtzeiten unterstützt.	3 Jahre ab Aktivierung kostenfrei nutzbar	S

Mercedes me connect.

Voraussetzung:

Für die Nutzung der nachfolgend aufgeführten Dienste ist eine Registrierung im Mercedes me Portal sowie die Zustimmung zu den Nutzungsbedingungen für die Mercedes me connect Dienste notwendig. Zusätzlich muss das jeweilige Fahrzeug mit dem Benutzerkonto verknüpft sein. Nach Ablauf der initialen Laufzeit können die Dienste kostenpflichtig verlängert werden. Die erstmalige Aktivierung der Dienste ist innerhalb von 1 Jahr ab Erstzulassung oder Inbetriebnahme durch den Kunden möglich, je nachdem was zuerst erfolgt.

	Vertragsrechtliche Einschränkungen	MBUX
Mercedes-Benz Notruf (351) Das automatisch oder manuell ausgelöste Mercedes-Benz Notrufsystem kann die Zeitspanne zwischen Unfallzeitpunkt und dem Eintreffen der Rettungskräfte entscheidend verkürzen.	Unbegrenzte Laufzeit	S
Kommunikationsmodul LTE (362) für die Nutzung von Mercedes me connect Diensten Vorbereitung für die Nutzung von Mercedes me connect Diensten mit besonders schneller Datenverbindung.	Unbegrenzte Laufzeit	S

Ihr Weg, um diese Dienste nutzen zu können:

Rufen Sie die Seite Mercedes me connect (<https://me.mercedes-benz.com>) auf und klicken Sie dann auf „Registrieren“. Geben Sie jetzt die geforderten Daten ein und klicken Sie anschließend auf „Registrieren“. Im Anschluss erhalten Sie eine E-Mail. Klicken Sie in dieser auf den Link „Registrierung abschließen“ und legen Sie Ihr individuelles Passwort fest. Klicken Sie nun auf „Nutzungsbedingungen akzeptieren“. Lesen Sie die Nutzungsbedingungen durch und akzeptieren Sie diese. Ihr Fahrzeug können Sie nun mit Ihrem Profil bei Ihrem Mercedes-Benz Partner verknüpfen lassen. Hierfür ist Ihre E-Mail-Adresse, der Fahrzeugschein und der Ausweis notwendig. Richten Sie sich anschließend auf Ihrem Smartphone/Tablet die Seite <http://connect.mercedes.me> ein oder laden Sie die Mercedes App me auf Ihr Smartphone, um die Dienste bequem von überall zu nutzen.



Mercedes-Benz ist einer der Gründungspartner der Stiftung „Laureus Sport for Good Foundation“.

Seit der Stiftungsgründung im Jahr 2000 unterstützt und fördert Mercedes-Benz die Ziele und Werte dieses weltweiten, gemeinnützigen Programms: mit sozialen Sportprojekten das Leben von benachteiligten oder kranken Kindern und Jugendlichen zu verbessern. Laureus wurde zu einem grundlegenden Bestandteil der gesellschaftlichen Verantwortung von Mercedes-Benz. Jeder neue Mercedes ist daher ein Botschafter dieser Werte. Mit dem Kauf eines Mercedes unterstützen Sie die Stiftung „Laureus Sport for Good Foundation“.

Speicherung technischer Daten im Fahrzeug: Elektronische Fahrzeugkomponenten (z.B. Airbag-Steuergerät, Motorsteuergerät, etc.) enthalten Datenspeicher für technische Fahrzeugdaten, wie z. B. Meldungen im Falle von Funktionsstörungen, Geschwindigkeit des Fahrzeuges, Bremsstärke oder Funktionsweise von Rückhalte- und Fahrerassistenz-Systemen im Falle eines Unfallereignisses (Audio- und Videodaten werden nicht gespeichert). Die Daten werden flüchtig, punktuell als Momentaufnahme z. B. im Falle einer Störungsmeldung, über einen sehr kurzen Aufzeichnungszeitraum (maximal wenige Sekunden) z. B. im Falle eines Unfalls oder in zusammengefasster Form z.B. zur Bewertung der Bauteilbeanspruchung gespeichert. Die gespeicherten Daten können über Schnittstellen im Fahrzeug ausgelesen, von geschulten Technikern zur Diagnose und Behebung etwaiger Funktionsstörungen oder vom Hersteller zur Analyse und zur weiteren Verbesserung von Fahrzeugfunktionen verarbeitet und genutzt werden. Auf Wunsch des Kunden können Daten auch als Basis für weitere optionale Dienstleistungen dienen. Eine Übertragung der Daten aus dem Fahrzeug heraus an den Hersteller bzw. Dritte erfolgt grundsätzlich nur aufgrund gesetzlicher Erlaubnis (z.B. Fahrzeugnotruf e-Call), oder aufgrund vertraglichen Einverständnisses mit dem Kunden unter Berücksichtigung des Datenschutzes. Weitere Informationen zu gespeicherten Daten im Fahrzeug befinden sich in der Betriebsanleitung des Fahrzeugs. Diese finden Sie gedruckt und interaktiv im Fahrzeug oder online unter www.mercedes-benz.de/betriebsanleitung.

Nach Redaktionsschluss können sich am Produkt Änderungen ergeben haben.

Mercedes-Benz AG, Mercedes-Benz Cars Vertrieb Deutschland, Mühlenstraße 30, 10243 Berlin, MBD/VPP

www.mercedes-benz.de