

# EQC

Sport Utility Vehicle



Preisliste gültig ab 08. Oktober 2019

**Mercedes-Benz**  
Das Beste oder nichts.



# Willkommen.

In der Markenwelt von Mercedes-Benz.



„Das Beste oder nichts.“

Diese Worte von Gottlieb Daimler sind über 100 Jahre alt. Zugleich sind sie heute aktueller denn je. Wir möchten den Satz sogar noch ergänzen: Das Beste oder nichts – für Sie, unsere Kunden. Wir forschen, konstruieren und gestalten, um Ihre Ansprüche und Wünsche zu erfüllen. Für Ihren Traum von einem Mercedes.

EQ steht für elektrische Intelligenz und verändert die automobilen Landschaft und das System insgesamt. Der EQC ist das erste Fahrzeug dieser neuen Generation von Mercedes-Benz – der Startschuss in die Zukunft der elektrischen Mobilität. Das charismatische Modell setzt für Mercedes-Benz auch einen Meilenstein in Sachen Power, Sportlichkeit, Sicherheit und Nutzwert.

Der Pionier einer neuen Fahrzeuggeneration mit einer avantgardistischen, eigenständigen Ästhetik: Das dynamische Exterieurdesign fokussiert klar den kraftvollen E-Antrieb. Dabei dient der Black-Panel-Kühlergrill als Wiedererkennungsmerkmal eines Mitglieds der Mercedes-Benz EQ Modellen. Er bildet eine Einheit mit den MULTIBEAM LED-Scheinwerfern und ihren spezifischen Elementen in Blau. Eine gestreckte, coupéhafte Dachlinie und die Seitenscheibengrafik weisen den EQC als Cross-over-SUV aus.

Das Interieur des EQC spiegelt faszinierend die zukunftsorientierte Technologiemarke Mercedes-Benz wider. Es zeigt eine besondere Elektro-Ästhetik, die sich in ihrer Formensprache von Geräten der Unterhaltungselektronik inspirieren lässt. Eindrucksvoll ist das Wechselspiel zwischen der modernen, EQC-spezifischen Farbwelt und der typischen Wertigkeit eines Mercedes-Benz durch Leder und Holz.

Sie ahnen es bereits: Es gibt nahezu grenzenlose Möglichkeiten, den EQC ganz nach Ihren persönlichen Wünschen zu gestalten. Nehmen Sie sich die Zeit, stöbern Sie in aller Ruhe in dieser Preisliste, konfigurieren Sie Ihr Wunschfahrzeug online und sprechen Sie uns vor Ort bei Ihrem Mercedes-Benz Partner an. Gerne können Sie sich höchstpersönlich von unserem Anspruch überzeugen: „Das Beste oder nichts.“

Ihr Mercedes-Benz Team

Über den detaillierten Umfang der Sonderausstattungen informiert Sie gerne Ihr Mercedes-Benz Partner. Weitere Informationen erhalten Sie unter [www.mercedes-benz.de](http://www.mercedes-benz.de) und über unsere Mercedes-Benz Kundenbetreuung: Montag bis Freitag von 7.30 – 20.00 Uhr  
Telefon: 00800 9 7777777

# Inhalt.

<b>Vorwort</b>	<b>2</b>
<b>Produkt-Highlights</b>	<b>4</b>
<b>Modellvarianten und technische Daten</b>	<b>5</b>
Erweiterte Serieninhalte	
<b>Design</b>	<b>7</b>
Lines und Design-Pakete	
Zierelemente	
Lacke	
Kombinationsmöglichkeiten Polster und Lacke	
<b>Serien- und Sonderausstattung</b>	<b>21</b>
Exterieur	
Interieur	
Sicherheit und Assistenzsysteme	
Parken und Rangieren	
Infotainment, Navigation und Kommunikation	
Laden	
Technik	
Antrieb	
Fahrwerk	
<b>Service</b>	<b>46</b>
<b>Original-Zubehör</b>	<b>48</b>
<b>Weitere technische Daten</b>	<b>51</b>
<b>Finanzdienstleistungen und Versicherungen</b>	<b>52</b>
<b>Fahrzeugabholung</b>	<b>53</b>
<b>Mercedes me connect</b>	<b>54</b>



# Produkt-Highlights.

## **Aufregend dynamisch: der vollvariable Allradantrieb 4MATIC.**

Als Mercedes-Benz Primus der neuen Produkt- und Technologiemarke EQ besitzt der EQC ein komplett neu entwickeltes Antriebssystem mit je einem kompakten elektrischen Antriebsstrang (eATS) an Vorder- und Hinterachse. Damit hat der EQC die Fahreigenschaften eines Allradantriebs. Dabei verteilt die 4MATIC die Kraft stufenlos zwischen der Vorderachse und der Hinterachse – von 0 bis 100 Prozent. Denn beide Elektromotoren können unabhängig voneinander angesteuert werden. Bei Traktionsverlust an einer Achse steht dafür mehr Drehmoment auf der jeweils anderen Achse zur Verfügung. Das wirkt so wie bei einem konventionellen Allrad-Fahrzeug mit Mittendifferenzialsperre. Zugleich ist die 4MATIC die technologische Basis für Ihren sportlichen Fahrspaß.

## **Fahrprogramm: Sie haben die Wahl der Fahrstrategie.**

Verbrauch und Reichweite hängen auch bei Elektrofahrzeugen sehr stark von der Fahrweise ab. Der EQC unterstützt Sie durch verschiedene Fahrprogramme mit unterschiedlicher Charakteristik. Eine wesentliche Rolle bei den sparsameren Fahrprogramm-Varianten spielt das haptische Fahrpedal, das den Fahrer beim ökonomischen Fahren unterstützt. Folgende Programme stehen zur Wahl: COMFORT (Standardeinstellung), ECO (Effizienz und niedriger Verbrauch), MAX RANGE (maximal mögliche Reichweite), Sport (Fahrperformance), INDIVIDUAL (individuelle Anpassung einzelner Parameter).

## **Einmal anmelden. Überall laden. Mit Mercedes me Charge.**

Mit Mercedes me Charge erhalten Sie Zugang zu einer Vielzahl öffentlicher Ladestationen, die sich zum Beispiel in der Stadt, an Einkaufszentren oder Raststätten befinden. Um den Dienst zu nutzen, reicht eine einmalige Registrierung bei Mercedes me. An der Ladesäule können Sie den Ladevorgang dann ganz einfach über die Anzeige auf dem Media-Display, die Smartphone App oder die RFID-Karte starten. Alles Weitere wird über Mercedes me Charge ganz automatisch geregelt. Eine Anmeldung, eine Abrechnung.

## **Revolution im Cockpit: MBUX.**

Das wegweisende Multimediasystem MBUX ermöglicht ein völlig neues Bedienerlebnis. Verständnisvoll, lernfähig und berührungsempfindlich wie nie zuvor. Dafür sorgen vor allem die künstliche Intelligenz von MBUX, ein natürliches, intuitives Sprachbediensystem, das auf Handschrift reagierende Touchpad sowie zahlreiche EQ spezifische Inhalte wie beispielsweise die Anzeige von Reichweite, Ladezustand und Energiefluss.

## **Rundum wohlfühlen. Service Pakete für Ihren EQC.**

Ihr Fahrzeug ist präzise Maßarbeit – und mit unseren Service Paketen bewahren Sie dessen Sicherheit, Funktionalität und Wert bestmöglich. Mit dem Wartungsservice führen unsere professionell geschulten Fachkräfte alle erforderlichen Wartungsarbeiten gemäß Herstellerangaben für sechs Jahre, bzw. 150.000 km durch\*. Sie haben so eine hohe Kostensicherheit für die nächsten Jahre und können sich ebenfalls über das Verschleißteilepaket einen Vorteil verschaffen, bei dem zusätzlich definierte Verschleißteile ausgetauscht werden. Profitieren Sie weiterhin von unserem bequemen Hol- und Bringdienst, bei dem Ihr Fahrzeug für eine Wartung abgeholt und auf Wunsch auch wieder zurückgebracht wird.

Wenn die standardmäßige Mercedes-Benz Neufahrzeug-Garantie abläuft, schützt Sie die Fahrzeug-Garantieverlängerung vor unerwarteten Reparaturkosten. Darüber hinaus ist die Hochvoltbatterie (HV-Batterie) ein fester Bestandteil des EQC und im Kaufpreis enthalten. Die Funktionsfähigkeit der HV-Batterie sichern wir für Sie über das Batteriezertifikat für 8 Jahre, bzw. 160.000 km ab\*.

Alle genannten Service Pakete sind an das Fahrzeug gebunden und werden bei Verkauf an einen Folge-Eigentümer übertragen – ein weiterer Vorteil, der den Wert Ihres EQC positiv beeinflusst.



\* Je nachdem, was zuerst eintritt.

# Modellvarianten und technische Daten.

Typ 5-Sitzer, 4 Türen	Motor	Batterie <sup>1</sup> nutzbare Kapazität (kWh)	Nennleistung kW (PS)	Drehmoment (Nm)	Stromverbrauch kombiniert max. - min. (kWh/100km) <sup>2</sup>	CO <sub>2</sub> -Emissionen kombiniert (g/km) <sup>2</sup>	Effizienzklasse	Preis Euro inkl. MwSt. exkl. MwSt.
EQC 400 4MATIC	Elektro	80	300 (408)	760	20,8 - 19,7	0	A+	<b>71.281,00</b> 59.900,00
EQC 400 4MATIC Service+	Elektro	80	300 (408)	760	20,8 - 19,7	0	A+	<b>71.281,00</b> 59.900,00



Jetzt Wunschrate berechnen: [www.mercedes-benz-bank.de/ratenrechner-eqc](http://www.mercedes-benz-bank.de/ratenrechner-eqc)

Der mobile Ratenrechner: QR-Code scannen und ganz bequem die Leasing- und Finanzierungsraten für Ihren Mercedes berechnen.

<sup>1</sup> Inkl. Batteriezertifikat für die Dauer von 8 Jahren oder bis zu einer Laufleistung von 160.000 km (je nachdem was zuerst eintritt). Die genauen Bedingungen können Sie dem Serviceheft entnehmen, das dem Fahrzeug beiliegt.

<sup>2</sup> Im realen Fahrbetrieb können Abweichungen im Vergleich zu den zertifizierten Normwerten auftreten. Die Realwerte werden von einer Vielzahl individueller Faktoren beeinflusst, z.B. individuelle Fahrweise, Umwelt- und Streckenverhältnisse.

Sämtliche Kaufpreise verstehen sich für die Serienausstattung ab Herstellerwerk. Bei Auslieferung über eine Niederlassung oder Vertretung fallen zusätzlich Überführungskosten an. Die Kaufpreise für Sonderausstattungen gelten nur für den Einbau im Herstellerwerk. Änderungen in Konstruktion und Ausführung sowie Irrtümer und Druckfehler sind vorbehalten. Die Abbildungen können auch Zubehör und Sonderausstattungen enthalten, die nicht zum serienmäßigen Lieferumfang gehören. Farbabweichungen sind drucktechnisch bedingt.

# Modellvarianten.

## Erweiterte Serieninhalte

### Paket mit erweiterten Komfortinhalten

Der EQC 400 4MATIC mit seiner erweiterten Komfortausstattung (904) macht Ihr Fahrzeug praktischer und erhöht den Komfort. Beispiele dafür sind die Rückfahrkamera oder das Spiegel-Paket. Im Alltag ebenfalls sehr bequem ist der vollintegrierte Zugang zu öffentlichen Ladesäulen – bei IONITY zudem zu deutlich günstigeren Preisen.

Elemente des Pakets mit erweiterten Komfortinhalten: Vorrüstung für Remote & Navigationsdienste (13U); Vorrüstung für Mercedes me Charge (28U); Vorrüstung für IONITY: vergünstigtes Schnellladen (29U); EASY-PACK Laderaumabdeckung (723); TIREFIT (B51); Innenraumlicht-Paket (876); Sitzkomfort-Paket (P65); Aktiver Park-Assistent mit PARKTRONIC (235); Wärme- und geräuschkämmendes Akustikglas (851); Spiegel-Paket (P49); Fußmatten Velours (U12); Rückfahrkamera (218); Advanced Soundsystem (853); Ambientebeleuchtung (877).

Nicht mit Paket mit erweiterten Serviceinhalten (PBM)



Code Preis Euro  
inkl. MwSt.  
exkl. MwSt.

904 0,00  
0,00

EQC 400 4MATIC

S

EQC 400 4MATIC  
Service+

-

### Paket mit erweiterten Serviceinhalten

Bei Ihrem neuen EQC 400 4MATIC Service+ können Sie sich auf ein Paket mit vielfältigen Leistungen freuen. Für 6 Jahre, beziehungsweise 150.000 km Laufleistung, führen wir bei der Wartung Funktions- und Sichtprüfungen durch und tauschen regelmäßig die vorgegebenen Wartungsteile. Im Alltag ebenfalls sehr bequem ist der vollintegrierte Zugang zu öffentlichen Ladesäulen – bei IONITY zudem zu deutlich günstigeren Preisen.

Elemente des Pakets mit erweiterten Serviceinhalten: Vorrüstung für Remote & Navigationsdienste (13U); Vorrüstung für Mercedes me Charge (28U); Vorrüstung für IONITY: vergünstigtes Schnellladen (29U); EASY-PACK Laderaumabdeckung (723); TIREFIT (B51); Innenraumlicht-Paket (876); Sitzkomfort-Paket (P65); Aktiver Park-Assistent mit PARKTRONIC (235); Wärme- und geräuschkämmendes Akustikglas (851); Wartungsservice (390).

Weitere Informationen erhalten Sie in der Rubrik „Service“

Nicht mit Paket mit erweiterten Komfortinhalten (904)



PBM 0,00  
0,00

-

S

# Design.



<b>Lines und Design-Pakete</b>	<b>8</b>
Serienausstattung Exterieur	8
AMG Line Exterieur	10
Serienausstattung Interieur	12
Electric Art Interieur	14
AMG Line Interieur	16
<b>Zierelemente</b>	<b>18</b>
<b>Lacke</b>	<b>19</b>
<b>Kombinationsmöglichkeiten</b>	
Polster und Lacke	20

# Design.

## Lines und Design-Pakete Serienausstattung Exterieur

	Code	Preis Euro inkl. MwSt. exkl. MwSt.	EQC 400 4MATIC	EQC 400 4MATIC Service+
<p>Elemente der Serienausstattung Exterieur: Black-Panel-Kühlergrill mit Lamellen und Umrahmung in Chrom; MULTIBEAM LED mit Innengehäuse und Tuben in Schwarz hochglänzend sowie Streifen in Blau; Mercedes-typische Tagfahrlicht-Fackel (bei Nacht: Positionslicht) setzt sich in einem LED-Lichtband auf der Oberseite des Black-Panel fort, dadurch auch unverwechselbares Nachtdesign; Frontschürze mit Einlegern in Schwarz hochglänzend und Stoßfängerunterteil in Schwarz; mittlerer Lufteinlass mit zwei Lamellen in Chrom; 48,3 cm (19") Leichtmetallräder im 5-Speichen-Design, schwarz lackiert und glanzgedreht (R82), optional Leichtmetallräder im spezifischen Design mit blauen Dekorelementen oder blaues Felgenhorn; Plakette auf dem Kotflügel in Schwarz hochglänzend mit Chromstreifen und „EQC“-Schriftzug in Blau; Außenspiegel in Schwarz hochglänzend; Seitenschwellerverkleidung in Schwarz, Einleger in Chrom; Heckschürze mit Stoßfänger-Unterteil in Schwarz und Zierelementen in Chrom; LED-Leuchtband (Funktion: Schlusslicht und Nebelschlusslicht) zwischen den LED-Heckleuchten nimmt das emotionale Erkennungsmerkmal der Front auf.</p>	PUA	0,00 0,00	S	S
<p><b>48,3 cm (19") Leichtmetallräder im 5-Speichen-Design</b> aerodynamisch optimiert, hochglanzschwarz lackiert und glanzgedreht mit VA 235/55 R 19 auf 7,5 J x 19 H 2 ET 32, HA 255/50 R 19 auf 8,0 J x 19 H 2 ET 34</p>	R82	0,00 0,00	S	S
<p><b>48,3 cm (19") Leichtmetallräder im 5-Doppelspeichen-Design</b> aerodynamisch optimiert, hochglanzschwarz lackiert und glanzgedreht mit VA 235/55 R 19 auf 7,5 J x 19 H 2 ET 32, HA 255/50 R 19 auf 8,0 J x 19 H 2 ET 34</p>	84R	148,75 125,00	●	●
<p><b>48,3 cm (19") Leichtmetallräder im 5-Doppelspeichen-Design</b> aerodynamisch optimiert, hochglanzschwarz lackiert und glanzgedreht und Felgenhorn in Energyblau mit VA 235/55 R 19 auf 7,5 J x 19 H 2 ET 32, HA 255/50 R 19 auf 8,0 J x 19 H 2 ET 34 Nicht mit designo hyazinthrot metallic (996) oder brillantblau (896)</p>	R90	148,75 125,00	●	●



# Design.

## Lines und Design-Pakete Serienausstattung Exterieur

		Code	Preis Euro inkl. MwSt. exkl. MwSt.	EQC 400 4MATIC	EQC 400 4MATIC Service+
<b>50,8 cm (20") Leichtmetallräder im 5-Doppelspeichen-Design</b> hochglanzschwarz lackiert und glanzgedreht mit VA 235/50 R 20 auf 7,5 J x 20 H 2 ET 32, HA 255/45 R 20 auf 8,5 J x 20 H 2 ET 30		R92	<b>803,25</b> 675,00	●	●
<b>50,8 cm (20") Leichtmetallräder im 10-Speichen-Design</b> hochglanzschwarz lackiert mit energyblauen Dekorelementen und glanzgedreht mit VA 235/50 R 20 auf 7,5 J x 20 H 2 ET 32, HA 255/45 R 20 auf 8,5 J x 20 H 2 ET 30 Nicht mit designo hyazinthrot metallic (996) oder brillantblau (896)		R37	<b>952,00</b> 800,00	●	●
<b>50,8 cm (20") AMG Leichtmetallräder im Vielspeichen-Design</b> aerodynamisch optimiert, hochglanzschwarz lackiert und glanzgedreht mit VA 235/50 R 20 auf 7,5 J x 20 H 2 ET 32, HA 255/45 R 20 auf 8,5 J x 20 H 2 ET 30		RRR	<b>1.368,50</b> 1.150,00	●	●
<b>53,3 cm (21") AMG Leichtmetallräder im Vielspeichen-Design</b> aerodynamisch optimiert, hochglanzschwarz lackiert und glanzgedreht mit VA 235/45 R 21 auf 8,0 J x 21 H 2 ET 27, HA 255/40 R 21 auf 9,0 J x 21 H 2 ET 31 Inklusive Geräuschoptimierter Reifen mit Schaumabsorber (R06)		RWI	<b>2.261,00</b> 1.900,00	●	●

Bitte beachten Sie: Je geringer bei einer bestimmten Radgröße der Querschnitt der Reifen ist, desto schlechter ist der Fahrkomfort auf schlechten Straßen. Abroll- und Dämpfungskomfort nehmen ab und die Gefahr, dass es beim Überfahren von Hindernissen zu Beschädigung von Reifen und Rädern kommt, steigt.

● lieferbar gegen Mehrpreis ○ als Sonderausstattung ohne Mehrpreis lieferbar S Serienausstattung – nicht lieferbar Abbildungen können Sonderausstattungen beinhalten.

# Design.

## Lines und Design-Pakete

### AMG Line Exterieur

Elemente des AMG Line Exterieurs: spezifische Aero Maßnahmen zur weiteren Optimierung des Luftwiderstands für optimierte Reichweiteneffizienz; AMG spezifischer Black-Panel-Kühlergrill im Twin-Blade-Design und Umrahmung in Schwarz hochglänzend; AMG spezifische Frontschürze im Jet-Wing-Design, Lufteinlässen mit Zierteilen in Chrom und Einlegern in Schwarz hochglänzend sowie sichtbare und funktionale AIR CURTAINS; 48,3 cm (19") AMG Leichtmetallräder im 5-Doppelspeichen-Design (RRC); breitere, AMG spezifische Heckschürze mit sichtbaren Luftauslässen (nicht funktional), Diffusoreinsatz in Schwarz und Zierelement in Chrom; Außenspiegel in Wagenfarbe.



#### 48,3 cm (19") AMG Leichtmetallräder im 5-Doppelspeichen-Design

aerodynamisch optimiert, tantalgrau lackiert und glanzgedreht mit  
VA 235/55 R 19 auf 7,5 J x 19 H 2 ET 32, HA 255/50 R 19 auf 8,0 J x 19 H 2 ET 34



#### 48,3 cm (19") AMG Leichtmetallräder im 5-Doppelspeichen-Design

aerodynamisch optimiert, hochglanzschwarz lackiert und glanzgedreht mit  
VA 235/55 R 19 auf 7,5 J x 19 H 2 ET 32, HA 255/50 R 19 auf 8,0 J x 19 H 2 ET 34  
Aufbauend auf dem AMG Leichtmetallrad (RRC) wurde das Felgendesign nochmals aerodynamisch weiterentwickelt, um eine bestmögliche Aerodynamik zu erreichen



#### 50,8 cm (20") AMG Leichtmetallräder im Vielspeichen-Design

aerodynamisch optimiert, hochglanzschwarz lackiert und glanzgedreht mit  
VA 235/50 R 20 auf 7,5 J x 20 H 2 ET 32, HA 255/45 R 20 auf 8,5 J x 20 H 2 ET 30



Code	Preis Euro inkl. MwSt. exkl. MwSt.	EQC 400 4MATIC	EQC 400 4MATIC Service+
P31	<b>1.606,50</b> 1.350,00	●	●
RRC	<b>0,00</b> 0,00	S	S
RSW	<b>297,50</b> 250,00	●	●
RRR	<b>892,50</b> 750,00	●	●

Bitte beachten Sie: Je geringer bei einer bestimmten Radgröße der Querschnitt der Reifen ist, desto schlechter ist der Fahrkomfort auf schlechten Straßen. Abroll- und Dämpfungskomfort nehmen ab und die Gefahr, dass es beim Überfahren von Hindernissen zu Beschädigung von Reifen und Rädern kommt, steigt.

● lieferbar gegen Mehrpreis    ○ als Sonderausstattung ohne Mehrpreis lieferbar    S Serienausstattung    – nicht lieferbar    Abbildungen können Sonderausstattungen beinhalten.

# Design.

## Lines und Design-Pakete AMG Line Exterior

### 53,3 cm (21") AMG Leichtmetallräder im Vielspeichen-Design

aerodynamisch optimiert, hochglanzschwarz lackiert und glanzgedreht mit  
VA 235/45 R 21 auf 8,0 J x 21 H 2 ET 27, HA 255/40 R 21 auf 9,0 J x 21 H 2 ET 31  
Inklusive Geräuschoptimierter Reifen mit Schaumabsorber (R06)



Code	Preis Euro inkl. MwSt. exkl. MwSt.	EQC 400 4MATIC	EQC 400 4MATIC Service+
RWI	1.785,00 1.500,00	●	●

Bitte beachten Sie: Je geringer bei einer bestimmten Radgröße der Querschnitt der Reifen ist, desto schlechter ist der Fahrkomfort auf schlechten Straßen. Abroll- und Dämpfungskomfort nehmen ab und die Gefahr, dass es beim Überfahren von Hindernissen zu Beschädigung von Reifen und Rädern kommt, steigt.

● lieferbar gegen Mehrpreis   ○ als Sonderausstattung ohne Mehrpreis lieferbar   S Serienausstattung   – nicht lieferbar   Abbildungen können Sonderausstattungen beinhalten.

# Design.

## Lines und Design-Pakete Serienausstattung Interieur

Elemente der Serienausstattung Interieur: Vordersitze mit Polster Stoff Aberdeen schwarz und Ziernaht in Grafit (001): elektrische Kissenverstellung (Höhenverstellung), elektrische Lehnenverstellung (Neigungsverstellung), manuelle Längsverstellung; Instrumententafel mit feiner Oberflächenstruktur in metallischem Silbergrau und Ziernaht in Schwarz matt; Bordkanten mit feiner Oberflächenstruktur in Schwarz; Lüftungsdüsen mit roségoldfarbenen Lamellen; Zierelemente Matrixoptik grau (H63); Multifunktions-Sportlenkrad in Leder mit Lenkradspeichen, Bedienfeldern sowie den Bedienelementen in Schwarz hochglänzend (L3E); Mittelkonsole in schwarzer Klavierlackoptik; Innenhimmel Stoff schwarz (51U).



Polster Stoff Aberdeen schwarz



001 0,00  
0,00

Polster Ledernachbildung ARTICO schwarz

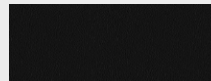

101 535,50  
450,00

Polster Ledernachbildung ARTICO seidenbeige/schwarz

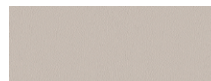

105 535,50  
450,00

Innenhimmel Stoff schwarz



51U 0,00  
0,00

Code

Preis Euro  
inkl. MwSt.  
exkl. MwSt.

EQC 400 4MATIC

EQC 400 4MATIC  
Service+

S

S

S

S

●

●

●



●

S

S

# Design.

## Lines und Design-Pakete Serienausstattung Interieur

		Code	Preis Euro inkl. MwSt. exkl. MwSt.	EQC 400 4MATIC	EQC 400 4MATIC Service+
<b>Multifunktions-Sportlenkrad in Leder</b> Der elegante Lederbezug macht das Multifunktions-Sportlenkrad noch hochwertiger. So wird es zu einem Highlight im Innenraum. Als Fahrer profitieren Sie gleich im doppelten Sinne: Was gut aussieht, muss sich auch gut anfühlen.		L3E	0,00 0,00	S	S
<b>Multifunktions-Sportlenkrad in Leder Nappa</b> Nur mit Lenkradheizung (443)		L3B	0,00 0,00	○	○
<b>Lenkradheizung</b> Für Ihren außergewöhnlichen Komfort beim Lenken – das beheizte Multifunktions-Sportlenkrad in Leder Nappa verwöhnt Sie insbesondere an kälteren Tagen mit warmen Händen. Ihre Hände wärmen sich besonders schnell auf, weil die Beheizung des Lenkrads unabhängig von der des Fahrzeugs ist. Nur mit Fahrersitz elektrisch einstellbar mit Memory-Funktion (275) und Multifunktions-Sportlenkrad in Leder Nappa (L3B) Nicht mit Polster Stoff Aberdeen schwarz (001)		443	309,40 260,00	●	●

# Design.

## Lines und Design-Pakete Electric Art Interieur

Elemente des Electric Art Interieur: Polster Ledernachbildung ARTICO/Stoff Sunnyvale seidenbeige/schwarz mit Ziernaht in Roségold; wahlweise Polster Ledernachbildung ARTICO/Stoff Sunnyvale indigoblau/schwarz mit Ziernaht in Roségold; optional Polster Leder schwarz mit Ziernaht in Mittelgrau oder Leder seidenbeige/schwarz mit Ziernaht in Porzellan; Instrumententafel mit feiner Oberflächenstruktur in metallischem Silbergrau und Ziernaht in Roségold; Bordkanten mit feiner Oberflächenstruktur, je nach Polsterung in Schwarz oder in Blau, Ziernaht in Roségold oder Mittelgrau; weitere Ziernähte in Roségold wie an der Armauflage der Mittelkonsole, der Türinnenverkleidung vorn oder der Defrost-Fläche zwischen Instrumententafel und Frontscheibe; Zierelemente in Aluminiumoptik (H66); Türpins in Chrom; Multifunktions-Sportlenkrad in Leder mit Lenkradspeichen in Chrom, Bedienfelder in Schwarz hochglänzend mit Bedienelementen in Chrom (L3E).



### Polster Ledernachbildung ARTICO/Stoff Sunnyvale indigoblau/schwarz

Nicht mit Zierelemente Carbonoptik anthrazit (H65), Zierelemente Holz Esche braun offenporig (H09) oder Lackierung brillantblau metallic (896)

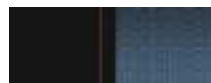

382 0,00  
0,00

S

S

### Ledernachbildung ARTICO/Stoff Sunnyvale seidenbeige/schwarz

Nicht mit Zierelemente Carbonoptik anthrazit (H65)

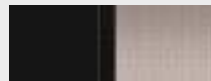

385 0,00  
0,00

○

○

### Polster Ledernachbildung ARTICO schwarz



111 261,80  
220,00

●

●

### Polster Ledernachbildung ARTICO seidenbeige/schwarz

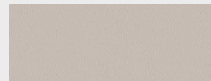

115 261,80  
220,00

●

●

### Polster Leder schwarz



221 1.951,60  
1.640,00

●

●

### Polster Leder seidenbeige/schwarz

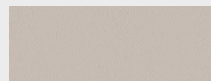

225 1.951,60  
1.640,00

●

●





Code Preis Euro  
inkl. MwSt.  
exkl. MwSt.

EQC 400 4MATIC

EQC 400 4MATIC  
Service+





# Design.

## Lines und Design-Pakete Electric Art Interieur

		Code	Preis Euro inkl. MwSt. exkl. MwSt.	EQC 400 4MATIC	EQC 400 4MATIC Service+
<b>Innenhimmel Stoff schwarz</b>		51U	0,00 0,00	S	S
<b>Multifunktions-Sportlenkrad in Leder</b> Der elegante Lederbezug macht das Multifunktions-Sportlenkrad noch hochwertiger. So wird es zu einem Highlight im Innenraum. Als Fahrer profitieren Sie gleich im doppelten Sinne: Was gut aussieht, muss sich auch gut anfühlen.		L3E	0,00 0,00	S	S
<b>Multifunktions-Sportlenkrad in Leder Nappa</b> Nur mit Lenkradheizung (443)		L3B	0,00 0,00	○	○
<b>Lenkradheizung</b> Für Ihren außergewöhnlichen Komfort beim Lenken – das beheizte Multifunktions-Sportlenkrad in Leder Nappa verwöhnt Sie insbesondere an kälteren Tagen mit warmen Händen. Ihre Hände wärmen sich besonders schnell auf, weil die Beheizung des Lenkrads unabhängig von der des Fahrzeugs ist. Nur mit Fahrersitz elektrisch einstellbar mit Memory-Funktion (275) und Multifunktions-Sportlenkrad in Leder Nappa (L3B)		443	309,40 260,00	●	●

# Design.



## Lines und Design-Pakete AMG Line Interieur

	Code	Preis Euro inkl. MwSt. exkl. MwSt.	EQC 400 4MATIC	EQC 400 4MATIC Service+
<p>Elemente der AMG Line Interieur: Multifunktions-Sportlenkrad in Leder Nappa, unten abgeflacht, im Griffbereich perforiert (L5C); Sportsitze mit AMG spezifischer Sitzgrafik in Polsterung Ledernachbildung ARTICO/Mikrofaser DINAMICA mit mittelgrauen Ziernähten; Instrumententafel mit feiner Oberflächenstruktur in metallischem Silbergrau und Ziernaht in Roségold; Bordkanten mit feiner Oberflächenstruktur in Schwarz, Ziernaht in Roségold oder Mittelgrau; Türinnenverkleidung in Schwarz mit schwarzer Ziernaht beim Türmittelfeld und mittelgrauer Ziernaht bei der Armauflage; Zierelemente Carbonoptik anthrazit (H65); AMG Sportpedalanlage aus gebürstetem Edelstahl mit schwarzen Gumminoppen; AMG Fußmatten (U26); Türpins in Chrom.</p> 	P29	<b>1.082,90</b> 910,00	●	●
<p><b>Polster Ledernachbildung ARTICO/Mikrofaser DINAMICA schwarz</b> Nicht mit Multikontursitz-Paket (409)</p> 	651	<b>0,00</b> 0,00	S	S
<p><b>Polster Leder schwarz</b></p> 	251	<b>1.677,90</b> 1.410,00	●	●
<p><b>Polster designo Leder Nappa platinweiß pearl/schwarz</b> Nur mit Sitzklimatisierung für Fahrer und Beifahrer (401) oder Sitzheizung für Fahrer und Beifahrer (873)</p> 	979	<b>2.618,00</b> 2.200,00	●	●
<p><b>Innenhimmel Stoff schwarz</b></p> 	51U	<b>0,00</b> 0,00	S	S







# Design.

## Lines und Design-Pakete AMG Line Interieur

		Code	Preis Euro inkl. MwSt. exkl. MwSt.	EQC 400 4MATIC	EQC 400 4MATIC Service+
<b>Multifunktions-Sportlenkrad in Leder Nappa</b> Nicht mit Lenkradheizung (443)		L5C	0,00 0,00	S	S
<b>Multifunktions-Sportlenkrad in Leder Nappa</b> Nur mit Lenkradheizung (443)		L3B	0,00 0,00	○	○
<b>Lenkradheizung</b> Für Ihren außergewöhnlichen Komfort beim Lenken – das beheizte Multifunktions-Sportlenkrad in Leder Nappa verwöhnt Sie insbesondere an kälteren Tagen mit warmen Händen. Ihre Hände wärmen sich besonders schnell auf, weil die Beheizung des Lenkrads unabhängig von der des Fahrzeugs ist. Nur mit Fahrersitz elektrisch einstellbar mit Memory-Funktion (275) Entfall Multifunktions-Sportlenkrad in Leder Nappa unten abgeflacht (L5C)		443	309,40 260,00	●	●

# Design.

## Zierelemente

		Code	Preis Euro inkl. MwSt. exkl. MwSt.	Serienausstattung Interieur (PTA)	Electric Art Interieur (PTC)	AMG Line Interieur (P29)
Zierelemente Matrixoptik grau		H63	0,00 0,00	S	○	-
Zierelemente Aluminiumoptik		H66	47,60 40,00	●	S	○
Zierelemente Carbonoptik anthrazit Nicht mit Polster Ledernachbildung ARTICO/Stoff Sunnyvale indigoblau/schwarz (382) oder Polster Ledernachbildung ARTICO/Stoff Sunnyvale seidenbeige/schwarz (385)		H65	119,00 100,00	-	●	S
Zierelemente Holz Esche braun offenporig Nicht mit Polster Ledernachbildung ARTICO/Stoff Sunnyvale indigoblau/schwarz (382)		H09	404,60 340,00 357,00 300,00	● - - -	- ● - -	- - - -
Zierelemente Holz Esche schwarz offenporig		736	404,60 340,00 238,00 200,00 357,00 300,00	● - - - - -	- - - - ● -	- - ● - - -

# Design.

		Preis Euro inkl. MwSt. exkl. MwSt.
<b>Uni-Lacke</b>		<b>0,00</b>
	schwarz (040)	0,00
		
	polarweiß (149)	
<b>Metallic-Lacke</b>		<b>928,20</b>
	obsidianschwarz (197)	780,00
		
	graphitgrau (831)	
		
	cavansitblau (890)	
		
brillantblau (896)		
		
hightechsilber (922)		
		
selenitgrau (992)		
<b>designo Lacke</b>		<b>1.356,60</b>
	hyazinthrot metallic (996)	1.140,00
		<b>1.773,10</b>
	diamantweiß bright (799)	1.490,00
		<b>2.356,20</b>
selenitgrau magno (297)	1.980,00	

# Design.

## Kombinationsmöglichkeiten Polster und Lacke

	Code	Stoff Aberdeen	Ledernachbildung ARTICO	Ledernachbildung ARTICO zweifarbig	Ledernachbildung ARTICO zweifarbig	Ledernachbildung ARTICO/Stoff Sunnyvale zweifarbig	Ledernachbildung ARTICO/Mikrofaser DINAMICA	Leder	designo Leder Nappa	
	001	schwarz Nur mit Serienausstattung Interieur (PTA)	schwarz Nur mit Serienausstattung Interieur (PTA)	schwarz Nur mit Electric Art Interieur (PTC)	schwarz Nur mit Serienausstattung Interieur (PTA)	schwarz Nur mit Serienausstattung Interieur (PTA)	schwarz Nur mit Electric Art Interieur (PTC)	schwarz Nur mit AMG Line Interieur (P29)	schwarz Nur mit Electric Art Interieur (PTC)	
	101				schwarz Nur mit Serienausstattung Interieur (PTA)	schwarz Nur mit Serienausstattung Interieur (PTA)	schwarz Nur mit Electric Art Interieur (PTC)	schwarz Nur mit AMG Line Interieur (P29)	schwarz Nur mit Electric Art Interieur (PTC)	
	111				schwarz Nur mit Electric Art Interieur (PTC)	schwarz Nur mit Serienausstattung Interieur (PTA)	schwarz Nur mit Electric Art Interieur (PTC)	schwarz Nur mit AMG Line Interieur (P29)	schwarz Nur mit Electric Art Interieur (PTC)	
	105				schwarz Nur mit Serienausstattung Interieur (PTA)	schwarz Nur mit Serienausstattung Interieur (PTA)	schwarz Nur mit Electric Art Interieur (PTC)	schwarz Nur mit AMG Line Interieur (P29)	schwarz Nur mit Electric Art Interieur (PTC)	
	115				schwarz Nur mit Electric Art Interieur (PTC)	schwarz Nur mit Serienausstattung Interieur (PTA)	schwarz Nur mit Electric Art Interieur (PTC)	schwarz Nur mit AMG Line Interieur (P29)	schwarz Nur mit Electric Art Interieur (PTC)	
	382				schwarz Nur mit Electric Art Interieur (PTC)	schwarz Nur mit Serienausstattung Interieur (PTA)	schwarz Nur mit Electric Art Interieur (PTC)	schwarz Nur mit AMG Line Interieur (P29)	schwarz Nur mit Electric Art Interieur (PTC)	
	385				schwarz Nur mit Electric Art Interieur (PTC)	schwarz Nur mit Serienausstattung Interieur (PTA)	schwarz Nur mit Electric Art Interieur (PTC)	schwarz Nur mit AMG Line Interieur (P29)	schwarz Nur mit Electric Art Interieur (PTC)	
	651				schwarz Nur mit Electric Art Interieur (PTC)	schwarz Nur mit Serienausstattung Interieur (PTA)	schwarz Nur mit Electric Art Interieur (PTC)	schwarz Nur mit AMG Line Interieur (P29)	schwarz Nur mit Electric Art Interieur (PTC)	
	221				schwarz Nur mit Electric Art Interieur (PTC)	schwarz Nur mit Serienausstattung Interieur (PTA)	schwarz Nur mit Electric Art Interieur (PTC)	schwarz Nur mit AMG Line Interieur (P29)	schwarz Nur mit Electric Art Interieur (PTC)	
	225				schwarz Nur mit Electric Art Interieur (PTC)	schwarz Nur mit Serienausstattung Interieur (PTA)	schwarz Nur mit Electric Art Interieur (PTC)	schwarz Nur mit AMG Line Interieur (P29)	schwarz Nur mit Electric Art Interieur (PTC)	
	251				schwarz Nur mit Electric Art Interieur (PTC)	schwarz Nur mit Serienausstattung Interieur (PTA)	schwarz Nur mit Electric Art Interieur (PTC)	schwarz Nur mit AMG Line Interieur (P29)	schwarz Nur mit Electric Art Interieur (PTC)	
	979				schwarz Nur mit Electric Art Interieur (PTC)	schwarz Nur mit Serienausstattung Interieur (PTA)	schwarz Nur mit Electric Art Interieur (PTC)	schwarz Nur mit AMG Line Interieur (P29)	schwarz Nur mit Electric Art Interieur (PTC)	
<b>Uni-Lacke</b>										
schwarz	040	●	●	●	●	●	●	●	●	●
polarweiß	149	●	●	●	●	●	●	●	●	●
<b>Metallic-Lacke</b>										
obsidianschwarz	197	●	●	●	●	●	●	●	●	●
graphitgrau	831	●	●	●	●	●	●	●	●	●
cavansitblau	890	●	●	●	●	●	●	●	●	●
brillantblau	896	●	●	○	●	●	●	●	●	●
hightechsilber	922	●	●	●	●	●	●	●	●	●
selenitgrau	992	●	●	●	●	●	●	●	●	●
<b>designo Lacke</b>										
designo selenitgrau magno	297	●	●	●	●	●	●	●	●	●
designo diamantweiß bright	799	●	●	●	●	●	●	●	●	●
designo hyanzithrot metallic	996	●	●	○	●	●	○	●	●	●

● empfehlenswert ○ möglich – nicht lieferbar

# Serien- und Sonderausstattung.



<b>Exterieur</b>	<b>22</b>
Licht und Sicht	22
Schließsysteme	22
Scheiben und Spiegel	24
Dachsysteme	25
Anbauteile	25
Anhängevorrichtung	25
Räder	26
Winterkompleträder	27
<b>Interieur</b>	<b>28</b>
Sitze	30
Fußraum	31
Klimatisierung	32
Ablagen	33
Koffer- und Laderaum	34
<b>Sicherheit und Assistenzsysteme</b>	<b>35</b>
<b>Parken und Rangieren</b>	<b>37</b>
<b>Infotainment, Navigation und Kommunikation</b>	<b>38</b>
<b>Laden</b>	<b>42</b>
<b>Technik</b>	<b>44</b>
<b>Antrieb</b>	<b>44</b>
<b>Fahrwerk</b>	<b>45</b>

# Serien- und Sonderausstattung.

## Exterieur

### Licht und Sicht

#### MULTIBEAM LED

Für Ihre perfekte Sicht: Die adaptiven MULTIBEAM LED Scheinwerfer reagieren mit einzeln steuerbaren LEDs auf die Verkehrssituation. Das Teilfernlicht spart andere Verkehrsteilnehmer aus, ohne diese zu blenden. Auch Abbiege- und Kurvenlicht leuchten das Sichtfeld optimal aus und Sie können Gefahren schneller erkennen.

Bestandteile: 24 individuell steuerbare Hochleistungs-LEDs pro MULTIBEAM LED-Modul zur Realisierung eines Spaltenfernlichts mit 17 ansteuerbaren Einzelsegmenten; Abblendlicht und Fernlicht in LED-Projektionstechnik; Adaptiver Fernlicht-Assistent Plus (blendfreies Dauerfernlicht); Abbiegelicht bzw. Abbiegelicht mit Kreisverkehrs- und Kreuzungsfunktion; Aktives Kurvenlicht bei aktiviertem Fernlicht; Citylicht, Landstraßenlicht und Autobahnlicht; adaptive Voll-LED Heckleuchten.



Code

Preis Euro  
inkl. MwSt.  
exkl. MwSt.

EQC 400 4MATIC

EQC 400 4MATIC  
Service+

642

0,00  
0,00

S

S

### Schließsysteme

#### KEYLESS-GO Start-Funktion



893

0,00  
0,00

S

S

#### KEYLESS-GO

Ihr KEYLESS-GO Fahrzeugschlüssel kann in der Tasche bleiben, Sie müssen ihn nicht in die Hand nehmen. Denn dank der gespeicherten Zugangs- und Fahrberechtigung erkennt das Fahrzeug seinen Besitzer. Türgriff umfassen, öffnen, einsteigen, losfahren – so ist KEYLESS-GO immer wieder ein Komforterlebnis.

Enthalten in KEYLESS-GO Komfort-Paket (P17)



889

654,50  
550,00

●

●

#### KEYLESS-GO Komfort-Paket

Maximaler Komfort für Ihren automobilen Alltag: Mit dem KEYLESS-GO Komfort-Paket können Sie Ihr Fahrzeug starten und verriegeln, indem Sie Ihren Schlüssel schlicht und einfach bei sich tragen. Die Funktion HANDS-FREE ACCESS ermöglicht ein berührungsloses und vollautomatisches Öffnen und Schließen der Gepäckraumklappe.

Enthält KEYLESS-GO (889)



P17

773,50  
650,00

●

●

#### Vorrüstung für digitalen Fahrzeugschlüssel für Smartphone

Gehen Sie den nächsten Schritt in die Zukunft und schicken Sie Ihren konventionellen Autoschlüssel in den Ruhestand: Mit der Vorrüstung verfügen Sie über die technische Grundlage, um das Smartphone als digitalen Fahrzeugschlüssel zu nutzen. Per Smartphone öffnen und schließen Sie Ihr Auto und können sogar den Motor starten.

Nur mit Kabelloses Ladesystem für mobile Endgeräte (897) oder Multifunktions-Telefonie (899)



896



119,00  
100,00

●

●

# Serien- und Sonderausstattung.





## Exterieur Schließsysteme

	Code	Preis Euro inkl. MwSt. exkl. MwSt.	EQC 400 4MATIC	EQC 400 4MATIC Service+
Designschlüssel in weiß Hochglanz mit Chrom Hochglanz	B68	119,00 100,00	●	●
Designschlüssel in schwarz Hochglanz mit Chrom Hochglanz	B67	119,00 100,00	●	●
<b>Garagentoröffner</b> im Innenspiegel integriert. Genießen Sie den außergewöhnlichen Bedienkomfort Ihres Mercedes-Benz, auch wenn Sie nach Hause kommen. Per einfachem Tastendruck öffnet der im Innenspiegel integrierte Garagentoröffner das mit ihm verbundene Tür- und Torsystem. Somit übernimmt der Garagentoröffner die Funktion einer separaten Fernbedienung – und macht diese damit überflüssig. Informationen über die Verwendung mit bestimmten Garagentorantrieben erhalten Sie über <a href="http://www.homelink.com/">http://www.homelink.com/</a> Für EQC 400 4MATIC Service+: Nur mit Spiegel-Paket (P49)	 231	267,75 225,00	●	●
<b>Diebstahlschutz-Paket mit Vorrüstung für Parkschadensbenachrichtigung</b> Das Diebstahlschutz-Paket kombiniert verschiedene Sicherheitsausstattungen, die sowohl den Schutz für Ihr Fahrzeug als auch für Ihre Wertgegenstände im Innenraum erhöhen. Es warnt akustisch und optisch bei erkanntem Aufbruch sowie Diebstahl und bei unberechtigtem Abschleppen.	 P54	511,70 430,00	●	●

# Serien- und Sonderausstattung.

## Exterieur

### Scheiben und Spiegel

		Code	Preis Euro inkl. MwSt. exkl. MwSt.	EQC 400 4MATIC	EQC 400 4MATIC Servicet
<p><b>Wärme- und geräuschkämmendes Akustikglas</b></p> <p>Das wärme- und geräuschkämmende Akustikglas für die Windschutzscheibe und die vorderen Seitenscheiben bietet Ihnen mehr Geräuschkomfort. Dank reduzierter Nebengeräusche genießen Sie einerseits ein noch ruhigeres Reiseambiente – andererseits profitieren Musikliebhaber damit von einem gesteigerten Hörvergnügen.</p>		851	0,00 0,00	S	S
<p><b>Spiegel-Paket</b></p> <p>Das Spiegel-Paket kombiniert einige praktikable Funktionen für Ihren automobilen Alltag: Elektrisch anklappbare Außenspiegel schützen Ihr Fahrzeug beim Parken vor ärgerlichen Beschädigungen, der absenkbare rechte Außenspiegel erleichtert das Einparken und die automatische Abblendfunktion schont Ihre Augen.</p>		P49	535,50 450,00	S	●
<p><b>Wärmedämmend dunkel getöntes Glas</b></p> <p>Wärmedämmend dunkel getöntes Glas. Mit der dunklen Tönung der hinteren Seitenfenster sowie der Heckscheibe unterstreichen Sie den sportlichen und individuellen Eindruck. Gleichzeitig schützt das die Fondpassagiere und den Innenraum vor neugierigen Blicken und direkter Sonneneinstrahlung.</p>		840	440,30 370,00	●	●
<p><b>Scheibenwaschanlage beheizt</b></p> <p>Für Ihren freien Durchblick und damit eine sichere Fahrt auch bei kalten Temperaturen ist das System der Scheibenwaschanlage beheizt. Damit kann es unter anderem das im Winter typische Vereisen verhindern. So können Sie Ihre Frontscheibe möglichst optimal reinigen.</p>		875	136,85 115,00	●	●
<p><b>Sonnenrollos in den Fondtüren links und rechts</b></p> <p>Die manuell ausziehbaren Sonnenrollos schützen im Sommer und bei tiefstehender Sonne vor intensiver direkter Einstrahlung. Dadurch werden Ihre Fondpassagiere nicht geblendet und der Innenraum heizt sich weniger auf. Der Ausblick aus den Fondfenstern ist weiterhin möglich – für eine angenehme und erlebnisreiche Fahrt.</p>		313	297,50 250,00	●	●



# Serien- und Sonderausstattung.

## Exterieur Dachsysteme

### Schiebedach

elektrisch in Glasausführung mit automatischer Regenschließung (Hubstellung), Einklemmschutz und PRE-SAFE® Schließfunktion. Das elektrische Schiebedach in Glasausführung bietet Ihnen mehr Licht und Luft in Ihrem Fahrzeug. Geschlossen und insbesondere im geöffneten Zustand erhält der Innenraum ein helleres Ambiente. Bei offenem Schiebedach zirkuliert die frische Luft angenehm und ohne Zugeffekte. Als zusätzlicher Sonnenschutz dient ein verschiebbares Himmelement.

Nicht mit Trennnetz zur Gepäckraumabtrennung und Insassenschutz (U40)



Code

414

Preis Euro  
inkl. MwSt.  
exkl. MwSt.

1.249,50  
1.050,00

EQC 400 4MATIC



EQC 400 4MATIC  
Service+



## Anbauteile

### Trittbretter in Aluminium-Optik mit Gumminoppen

Ein echter Blickfang sind die aerodynamisch optimierten Trittbretter in Aluminium-Optik, welche sogar den cW-Wert verbessern. Die Trittbretter sind seitlich in Höhe der Seitenschweller angebracht und erleichtern den Einstieg. Dazu tragen auch die rutschhemmenden Gumminoppen bei.



846

595,00  
500,00



## Anhängevorrichtung

### Anhängevorrichtung mit ESP® Anhängerstabilisierung

Erweitern Sie Ihre Transport-Optionen: Mit dieser praktischen Ausstattung können Sie sowohl Anhänger oder Wohnwagen ankoppeln als auch Fahrradträger montieren. Die Anhängevorrichtung ist im Handumdrehen einsatzbereit – und kann ebenso schnell wie platzsparend wieder hinter den Heckstoßfänger geklappt werden, wenn sie nicht mehr benötigt wird.



550

1.142,40  
960,00



# Serien- und Sonderausstattung.

## Exterieur Räder

		Code	Preis Euro inkl. MwSt. exkl. MwSt.	EQC 400 4MATIC	EQC 400 4MATIC Servicet
<p><b>Reifendruckkontrolle</b></p> <p>Das System überwacht für Sie den Reifendruck und warnt bei einem Druckabfall. Dadurch können Sie schneller auf diese Gefahrensituation reagieren. Ein zu niedriger Reifendruck kann auch den Bremsweg verlängern. Wenn Sie die Kontrolle darauf hinweist, sollten Sie schnell Luft nachfüllen. Ein korrekter Reifendruck erhöht außerdem die Laufleistung.</p>		475	0,00 0,00	S	S
<p><b>TIREFIT</b></p> <p>mit Reifenfüllkompressor. Ihre schnelle Übergangslösung bei einem kleineren Reifendefekt. Schäden durch eingefahrene Nägel oder Scherben dichtet das per Luftkompressor eingepresste Dichtmittel ab. Somit können Sie mit bis zu 80 km/h zur nächsten Werkstatt weiterfahren.</p>		B51	0,00 0,00	S	S
<p><b>Sportreifen</b></p> <p>Ein Mehrwert für dynamische Fahrer. Die Sportreifen optimieren die Bodenhaftung und verbessern die Lenkpräzision.</p> <p>Nur mit 19" Leichtmetallrädern 84R, R90, R82 oder RRC</p> <p>Gegenüber konventionellen Reifen bieten diese etwas verminderte Nässe-Eigenschaften</p>		R03	357,00 300,00	●	●
<p><b>Winterreifen M+S 4-fach</b></p> <p>Bei winterlichen Straßenverhältnissen bieten Ihnen Winterreifen spürbar mehr Fahrsicherheit. Die anstelle der Sommerreifen werksseitig montierten M+S-Winterreifen erhöhen Traktion und Seitenführung bei winterlichen Bedingungen und können den Bremsweg auf Matsch, Eis und Schnee deutlich verkürzen.</p> <p>Nur mit 19" Leichtmetallrädern 84R, R90, R82 oder RRC</p>		645	190,40 160,00	●	●

# Serien- und Sonderausstattung.

## Exterieur

### Winterkomplettäder (zusätzlich)

#### Winter-Komplettäder M+S 4-fach

48,3 cm (19") Leichtmetallräder im 5-Speichen-Design (Design analog R82)

hybridblau/ schwarz lackiert mit

VA 235/55 R 19 auf 7,5 J x 19 ET 32, HA 255/50 R 19 auf 8 J x 19 ET 34

Höchstgeschwindigkeit 210 km/h

Mit Winterräder ab Werk montiert (651) oder Sommerräder ab Werk montiert (652)

Die zentrale Verwahrung bis zum ersten Kundenabruf ist im Preis enthalten. Dies gilt für maximal neun Monate.



Code

4R2

Preis Euro

inkl. MwSt.

exkl. MwSt.

2.499,00

2.100,00

EQC 400 4MATIC



EQC 400 4MATIC  
Service+



#### Winter-Komplettäder M+S 4-fach

48,3 cm (19") AMG Leichtmetallräder im 5-Doppelspeichen-Design (Design analog RRC)

tantalgrau lackiert mit

VA 235/55 R 19 auf 7,5 J x 19 ET 32, HA 255/50 R 19 auf 8 J x 19 ET 34

Höchstgeschwindigkeit 210 km/h

Mit Winterräder ab Werk montiert (651) oder Sommerräder ab Werk montiert (652)

Die zentrale Verwahrung bis zum ersten Kundenabruf ist im Preis enthalten. Dies gilt für maximal neun Monate.



8R4

2.915,50

2.450,00



Bitte beachten Sie: Je geringer bei einer bestimmten Radgröße der Querschnitt der Reifen ist, desto schlechter ist der Fahrkomfort auf schlechten Straßen. Abroll- und Dämpfungskomfort nehmen ab und die Gefahr, dass es beim Überfahren von Hindernissen zu Beschädigung von Reifen und Rädern kommt, steigt.

● lieferbar gegen Mehrpreis

○ als Sonderausstattung ohne Mehrpreis lieferbar

S Serienausstattung

– nicht lieferbar

Abbildungen können Sonderausstattungen beinhalten.

# Serien- und Sonderausstattung.

## Interieur

	Code	Preis Euro inkl. MwSt. exkl. MwSt.	EQC 400 4MATIC	EQC 400 4MATIC Servicet
<b>Innenraumlicht-Paket</b> Mehr Licht, mehr Atmosphäre, bessere Orientierung: Das Innenraumlicht-Paket sorgt für eine umfassendere direkte und indirekte Beleuchtung. Die zusätzlichen Licht-Elemente schaffen eine angenehme Stimmung und erleichtern die Bedienung. Bestandteile: Fußraumleuchten vorn; LED-Leuchte im Ablagefach der Mittelkonsole; Griffschalenbeleuchtungen in den Türen; beleuchteter Kosmetikspiegel; Winkelleuchte in den Türen vorne/hinten sowie im Kofferraumdeckel.	876	0,00 0,00	S	S
<b>Ambientebeleuchtung</b> Die Ambientebeleuchtung stellt Ihr Interieur mit 64 wählbaren Farben wie ein Kunstwerk dar. Der Mercedes-Benz EQC bietet dabei außergewöhnliche Effekte wie eine Ladeinszenierung. Beim Aufladen pulsiert der Innenraum für einen kurzen Zeitraum in Grün und gibt damit eine klare Rückmeldung. Bestandteile: Einstiegsleisten mit baureihenspezifischem Schriftzug, beleuchtet (U25). Die Ladeinszenierung lässt sich im Untermenü der Ambientebeleuchtung analog „Willkommen“ oder „Klima“ an oder ausschalten. Enthalten in ENERGIZING Paket (PBP) und ENERGIZING Paket Plus (PBR)	 877	357,00 300,00	S	●
<b>Sicherheitsgurte in Kristallgrau</b> Nur mit AMG Line Interieur (P29)	 Y04	357,00 300,00	●	●

# Serien- und Sonderausstattung.

## Interieur

### ENERGIZING Paket

Das ENERGIZING Paket ist ein Novum – es bietet Ihnen Komfort für alle Sinne. Dafür werden Premium-Ausstattungen mit innovativer Intelligenz gebündelt. Das faszinierende Ergebnis: Ihr Mercedes kann Sie gezielt vitalisieren. Für längere Leistungsfähigkeit am Steuer und eine überaus angenehme Fahrt.

Bestandteile: ENERGIZING Komfortprogramme: Frische, Vitalität, Trainings: Video-Anleitungen, z. B. zur Lockerung der Muskulatur (nur im Standbetrieb verfügbar). Tipps: 3-minütige Audio-Informationen zur nachhaltigen Förderung von Gesundheit und Wohlbefinden im Alltag; für die Körperregionen Kopf, Schultern, Oberkörper, unterer Rücken und Becken Sitzheizung für Fahrer und Beifahrer (873); AIR-BALANCE Paket zur Beduftung, Ionisierung und Reinigung der Luft (P21).



Code Preis Euro  
inkl. MwSt.  
exkl. MwSt.

PBP 1.023,40  
860,00  
1.380,40  
1.160,00

EQC 400 4MATIC

●

-

EQC 400 4MATIC  
Service+

-

●

### ENERGIZING Paket Plus

Das ENERGIZING Paket Plus ist ein Novum – es bietet Ihnen Komfort für alle Sinne auf höchstem Niveau. Dafür wird ein Maximum an Premium-Ausstattungen mit innovativer Intelligenz gebündelt. Das faszinierende Ergebnis: Ihr Mercedes kann Sie gezielt vitalisieren und verwöhnen. Für längere Leistungsfähigkeit am Steuer und eine überaus angenehme Fahrt.

Exklusive Komfortprogramme des ENERGIZING Paket Plus: Wärme, Freude, Behaglichkeit, Weitere beinhaltete ENERGIZING Komfortprogramme: Frische, Vitalität, Trainings: Video-Anleitungen, z. B. zur Lockerung der Muskulatur (nur im Standbetrieb verfügbar), Tipps: 3-minütige Audio-Informationen zur nachhaltigen Förderung von Gesundheit und Wohlbefinden im Alltag; für die Körperregionen Kopf, Schultern, Oberkörper, unterer Rücken und Becken PowerNap: Entspannung und Energie in drei Phasen (Nur im Standbetrieb verfügbar; Türen und Kofferraum müssen geschlossen sein), Multi-kontursitze für Fahrer und Beifahrer mit Massagefunktion (409); Sitzklimatisierung für Fahrer und Beifahrer mit Sitzheizung und Sitzbelüftung (401); AIR-BALANCE Paket zur Beduftung, Ionisierung und Reinigung der Luft (P21).



PBR 2.623,95  
2.205,00  
2.980,95  
2.505,00

●

-



-

●

Mit AMG Line Interieur (P29) nur in Verbindung mit Polster Leder schwarz (251)

# Serien- und Sonderausstattung.

## Interieur Sitze

	Code	Preis Euro inkl. MwSt. exkl. MwSt.	EQC 400 4MATIC	EQC 400 4MATIC Service+
<b>Sitzkomfort-Paket</b> Wer entspannt sitzt, kommt entspannter an: Mit dem Sitzkomfort-Paket finden Sie schnell eine ergonomische Sitzposition, die perfekt auf Ihre individuellen Bedürfnisse zugeschnitten ist. Denn es bündelt vielfältige elektrische und manuelle Einstellmöglichkeiten für die Vordersitze. Bestandteile: vielfältige elektrische und manuelle Einstellmöglichkeiten für die Vordersitze zur Anpassung an die spezifischen Körper- und Komfortansprüche von Fahrer- und Beifahrer; elektro-pneumatische 4-Wege-Lordosen-Stütze und Seitenhaltverstellung mit Bedienelement am Sitz; elektrische Sitzkissenneigungsverstellung; elektrische Höhenverstellung; elektrische Lehnenverstellung; mechanische Sitzkissentiefeverstellung um 6 cm mit Beinauflagen-Pad; mechanische Längsverstellung; mechanische Kopfstützenverstellung.	P65	0,00 0,00	S	S
<b>Fahrersitz elektrisch einstellbar mit Memory-Funktion</b> Eine komfortable individuelle Anpassung der Sitzposition samt Kopfstütze ermöglicht der elektrisch einstellbare Fahrersitz – für angenehmes Reisen in rückschonender Haltung. Die beinhaltete Memory-Funktion ist besonders praktisch, wenn unterschiedliche Fahrer Ihr Fahrzeug bewegen und sich die Sitzeinstellung damit häufig verändert. Nur mit Beifahrersitz elektrisch einstellbar mit Memory-Funktion (242) Nicht mit Polster Stoff Aberdeen schwarz (001) Für EQC 400 4MATIC Service+: Nur mit Spiegel-Paket (P49)	 275	833,00 700,00	●	●
<b>Beifahrersitz elektrisch einstellbar mit Memory-Funktion</b> Eine komfortable individuelle Anpassung der Sitzposition samt Kopfstütze ermöglicht der elektrisch einstellbare Beifahrersitz – für angenehmes Reisen in rückschonender Haltung. Die beinhaltete Memory-Funktion ist besonders praktisch, wenn Sie wiederkehrende Beifahrer an Ihrer Seite haben oder selbst regelmäßig die Rolle des Co-Piloten übernehmen. Nur mit Fahrersitz elektrisch einstellbar mit Memory-Funktion (275)	242	476,00 400,00	●	●
<b>Multikontursitz-Paket</b> Das Multikontursitz-Paket passt den Sitz mit mehr oder weniger Luft in den Seitenwangen wie einen Maßanzug an. Wenn Sie die Lehnen besonders eng führen, verbessert das den Seitenhalt für sportliche Fahrmanöver. Aufblasbare Kammern erzeugen wiederum einen Massageeffekt im Lordose-Bereich. Ihr Rücken erfährt die verdiente Wertschätzung. Mit AMG Line Interieur (P29) nur mit Polster Leder schwarz (251) Nicht mit Polster Ledernachbildung ARTICO/Mikrofaser DINAMICA schwarz (651) und Polster Stoff Aberdeen schwarz (001)	 409	464,10 390,00	●	●
<b>Sitzheizung für Fahrer und Beifahrer</b> Wohlige Wärme und somit hoher Sitz- und Reisekomfort. Bei kühlerem Wetter oder nach Ihrem persönlichen Wunsch bringt die Sitzheizung die Sitzflächen und -lehnen schnell auf angenehme Temperatur. Die Intensität lässt sich in drei Stufen anwählen. Intelligent und komfortabel: Die Sitzheizung schaltet sich automatisch zurück. Enthalten in ENERGIZING Paket (PBP)	 873	386,75 325,00	●	●

# Serien- und Sonderausstattung.

## Interieur Sitze

### Sitzheizung im Fond

Wohlige Wärme bei kühlerem Wetter auch für Ihre Fondpassagiere: die Sitzheizung bringt die Sitzflächen und -lehnen der äußeren Fondplätze schnell auf angenehme Temperatur. Die Intensität lässt sich in drei Stufen auswählen. Intelligent und komfortabel: Die Sitzheizung schaltet sich automatisch zurück.

Nur mit Sitzklimatisierung für Fahrer und Beifahrer (401) oder Sitzheizung für Fahrer und Beifahrer (873)

Nicht mit Polster Stoff Aberdeen schwarz (001)



Code  
Preis Euro  
inkl. MwSt.  
exkl. MwSt.

872

386,75  
325,00

EQC 400 4MATIC

●

EQC 400 4MATIC  
Service+

●

### Sitzklimatisierung für Fahrer und Beifahrer

mit Sitzheizung. Die Sitzklimatisierung für Fahrer und Beifahrer beinhaltet Sitzheizung und Sitzbelüftung – für ein ganzjährig ideales Sitzklima. An heißen Tagen bieten sie Ihnen dank kühlender Belüftung eine angenehm erfrischende Temperatur. An kalten Tagen wiederum strahlen Sitzkissen und Rückenlehne wohlige Wärme aus.

Nur mit Polster Leder schwarz (221), Polster Leder seidenbeige/schwarz (225), Polster Leder schwarz (251) oder Polster designo Leder Nappa platinweiß pearl/schwarz (979)

Enthalten in ENERGIZING Paket Plus (PBR)

### Mit ENERGIZING Paket (PBP)



401

1.285,20  
1.080,00

●

●

898,45  
755,00

●

●

## Fußraum

### Fußmatten Velours

Die Fußmatten in hochwertigem Velours werten Ihr Interieur auf. Sie sind schwarz ausgeführt und haben eine elegante Ziernaht in der jeweiligen Ausstattungsfarbe. Selbstverständlich haben sie auch einen ganz praktischen Nutzen. Sie schützen den Fußraum vor Verschmutzungen und lassen sich im Handumdrehen herausnehmen, saugen oder reinigen.

Nicht mit AMG Line Interieur (P29)



U12

95,20  
80,00

S

●

### Einstiegsleisten mit baureihenspezifischem Schriftzug, beleuchtet

Selbst der Ein- oder Ausstieg wird zum Erlebnis. Dafür sind die hochwertigen Edelstahl-Leisten mit einem markanten baureihenspezifischem Schriftzug beleuchtet. Dieser ist blau hinterlegt und ergänzt damit die zahlreichen spezifischen Exterieur-Elemente in dieser Farbe.

Für EQC 400 4MATIC Service+: Nur mit Ambientebeleuchtung (877)



U25

0,00  
0,00

S

○

### Einstiegsleisten vorn mit "Mercedes-Benz" Schriftzug

0,00  
0,00

-

S

# Serien- und Sonderausstattung.

## Interieur Klimatisierung

	Code	Preis Euro inkl. MwSt. exkl. MwSt.	EQC 400 4MATIC	EQC 400 4MATIC Service+
<b>Vorklimatisierung</b> Genießen Sie Ihr Wohlfühlklima schon beim Einstieg und erhöhen Sie die Effizienz des Elektroantriebs. Dazu stellen Sie einfach vorab Zeit und Temperatur ein – über Mercedes me oder an der Headunit. Wenn Sie den Innenraum beim Ladevorgang heizen oder kühlen, bleibt zudem die Batterieleistung beim Start voll erhalten.		0,00 0,00	S	S
<b>Klimatisierungsautomatik THERMATIC</b> mit 2 Klimazonen. Individuellen Klimakomfort auf den vorderen Plätzen bietet die Klimatisierungsautomatik THERMATIC mit 2 Klimazonen: Fahrer und Beifahrer können die Temperatur separat für ihre Seite einstellen. Diese wird dank der Klimatisierungsautomatik und dem feinfühligem Sensorsystem konstant gehalten – ganz ohne manuelles Nachregulieren.		580 0,00	S	S
<b>Klimatisierungsautomatik THERMOTRONIC</b> mit 3 Klimazonen. Die Klimatisierungsautomatik THERMOTRONIC mit 3 Klimazonen und 3 Klimastilen ermöglicht ein individuelles Wohlfühlklima an Bord. Fahrer und Beifahrer können Temperatur, Luftverteilung und Klimastil jeweils nach ihren persönlichen Bedürfnissen bestimmen. Die dritte Klimazone befindet sich im Fond – mit separat einstellbarer Temperatur und Luftmenge.		581 702,10 590,00	●	●
<b>AIR-BALANCE Paket</b> inklusive Ionisierung, verbesserter Luftfilterung und Beduftung. Das AIR-BALANCE Paket bietet ein individuelles Beduftungserlebnis im Innenraum – passend zu Ihrer persönlichen Präferenz und je nach Stimmung. Dank auffrischender Ionisierung und reinigender Filterung der Außen- und Innenluft trägt es zugleich zu einer verbesserten Luftqualität an Bord und zu einem erhöhten Wohlbefinden bei. Ionisierung und Beduftung sind nur bei aktivierter Klimaanlage verfügbar. Die Ionisierung ist nur bei auf der Fahrerseite geöffneter Seitendüse aktivierbar. Enthalten in ENERGIZING Paket (PBP) oder ENERGIZING Paket Plus (PBR)		P21 398,65 335,00	●	●



# Serien- und Sonderausstattung.

## Interieur

### Ablagen

	Code	Preis Euro inkl. MwSt. exkl. MwSt.	EQC 400 4MATIC	EQC 400 4MATIC Service+
<p><b>Doppelcupholder</b> Sie haben Ihr erfrischendes oder wärmendes Getränk auch während der Fahrt stets griffbereit. Das macht der Doppelcupholder im vorderen Bereich der Mittelkonsole möglich. Befestigen Sie dort sicher zwei Flaschen oder Becher.</p> 	309	0,00 0,00	S	S
<p><b>Aschenbechereinsätze vorn und hinten in den Ablagefächern sowie Zigarettenanzünder vorn</b> Mit dieser Ausstattung erhalten Sie einen in das vordere Ablagefach integrierten Zigarettenanzünder sowie Aschenbechereinsätze vorn und hinten. Sie können die Einsätze im Handumdrehen herausnehmen – das macht das Entleeren und Reinigen besonders einfach.</p>	301	53,55 45,00	●	●
<p><b>Ablage-Paket</b> Das Ablage-Paket bietet praktische Verstaumöglichkeiten für den Innenraum und unter dem Ladeboden. So bleiben kleinere und größere Gegenstände wo sie hingehören – auch wenn Sie einmal stärker bremsen müssen. Außerdem wird der Gepäckraum zur Mini-Stromtankstelle: An Bord sind eine 12-V-Steckdose und ein Doppel-USB Ladeanschluss. Bestandteile: Klappbox unter Ladeboden; 12-V-Steckdose links im Gepäckraum; Kartentaschen an den Rückseiten der Vordersitze; Ablagefach unter Ladeboden abschließbar (888); Doppel-USB Ladeanschluss (Typ C) (U82).</p> 	30P	184,45 155,00	●	●

# Serien- und Sonderausstattung.





## Interieur

### Koffer- und Laderaum

	Code	Preis Euro inkl. MwSt. exkl. MwSt.	EQC 400 4MATIC	EQC 400 4MATIC Service+
<b>EASY-PACK Heckklappe</b> mit elektrischer Betätigung zum Öffnen und Schließen. Richtig praktisch: Die EASY-PACK Heckklappe lässt sich elektrisch öffnen und schließen und macht das Be- und Entladen des Gepäckraums noch komfortabler. Sie können das Öffnen und Schließen ganz bequem per Knopfdruck starten und jederzeit durch einen weiteren Knopfdruck unterbrechen.		890 0,00 0,00	S	S
<b>EASY-PACK Laderaumabdeckung</b> herausnehmbar. Schützen Sie Ihr Gepäck vor Sonne und neugierigen Blicken: Die EASY-PACK Laderaumabdeckung besteht aus einem Rollo, das hinter den Fondsitzen angebracht wird. Dieses können Sie jederzeit entfernen und in dem vorgesehenen Fach unter dem Ladeboden verstauen.		723 0,00 0,00	S	S
<b>Schutz und Schonung</b> Die Wendematte hilft in doppelter Hinsicht: Mit ihrer feinen Veloursseite schützt sie den Laderaum wirksam vor Schmutz, mit ihrer gummierten Seite bewahrt sie Ladegut vor dem Verrutschen. Der faltbare Zick-Zack-Ladekantenschutz mit Klettanbindung kann verhindern, dass beim Be- und Entladen die Kleidung verschmutzt oder der Lack zerkratzt wird.		942 113,05 95,00	●	●
<b>Trennnetz zur Gepäckraumabtrennung und Insassenschutz</b> Diese Ausstattung kann den Schutz der Insassen vor nicht fixierten Gegenständen im Gepäckraum erhöhen. Das Trennnetz kann hinter den Vordersitzen oder der 2. Sitzreihe angebracht werden und ist sehr einfach in der Handhabung – nur wenige Griffe genügen. Nicht mit Schiebedach (414)		U40 130,90 110,00	●	●
<b>Steckmodul Gepäckraum (Teleskopstangen)</b> Mit dieser cleveren Lösung können Sie den Kofferraum Ihres Fahrzeuges flexibel unterteilen, um Ihr Gepäck zu verstauen. Fragile Fracht und empfindliche Gegenstände lassen sich damit sicherer transportieren.		895 178,50 150,00	●	●

# Serien- und Sonderausstattung.

## Sicherheit und Assistenzsysteme

	Code	Preis Euro inkl. MwSt. exkl. MwSt.	EQC 400 4MATIC	EQC 400 4MATIC Service+
<b>Aktiver Brems-Assistent</b> Der Aktive Brems-Assistent kann helfen, Auffahrunfälle mit vorausfahrenden oder stehenden Fahrzeugen sowie Unfälle mit sich in Bewegung befindlichen Fußgängern und Radfahrern zu vermeiden. Dazu bietet er neben einer Abstands- und Kollisionswarnung vor allem eine Bremsverstärkung – bis hin zur autonomen Notbremsung.	 258	0,00 0,00	S	S
<b>Aktiver Spurhalte-Assistent</b> Bringt Sie wieder auf Spur: Der Aktive Spurhalte-Assistent kann Sie per Lenkradvibration warnen, falls Sie unbeabsichtigt eine Fahrbahnmarkierung überfahren. In Gefahrensituationen kann das System zusätzlich aktiv per einseitiger Bremsung eingreifen und Sie wieder in Ihre Fahrspur zurückführen. Nicht mit Fahrassistenz-Paket (23P)	 243	0,00 0,00	S	S
<b>Verkehrszeichen-Assistent</b> Behält für Sie die Orientierung: Der Verkehrszeichen-Assistent kann dank intelligenter Verknüpfung von Kamera- und Kartendaten nicht nur Geschwindigkeitslimits, Überholverbote und deren Aufhebung erkennen. Er zeigt auch Einfahrverbote an und warnt Sie vor Falsch Einfahrt.	 513	0,00 0,00	S	S
<b>Airbags</b> für Fahrer und Beifahrer, Kneebag für Fahrer, Windowbags und Sidebags für Fahrer und Beifahrer (kombinierter Thorax-/Pelvisbag).		0,00 0,00	S	S
<b>Warnweste für Fahrer</b> Maximale Sicherheit in jeder Lage: Die leuchtend gelbe Warnweste mit fluoreszierenden Reflexstreifen macht Sie für andere sichtbar. Jetzt kompakt gerollt in separater Stofftasche erhältlich. Passend für die Staufächer in den Fahrzeurtüren.	 70B	0,00 0,00	S	S
<b>Warnwesten für Fahrer und Passagiere</b> für jeden Sitzplatz. Maximale Sicherheit in jeder Lage: Die leuchtend gelbe Warnweste mit fluoreszierenden Reflexstreifen macht Sie für andere sichtbar. Jetzt kompakt gerollt in separater Stofftasche erhältlich. Passend für die Staufächer in den Fahrzeurtüren.	 71B	29,75 25,00	●	●

● lieferbar gegen Mehrpreis

○ als Sonderausstattung ohne Mehrpreis lieferbar

S Serienausstattung

– nicht lieferbar

Abbildungen können Sonderausstattungen beinhalten.

# Serien- und Sonderausstattung.

## Sicherheit und Assistenzsysteme

### PRE-SAFE® System

für jeden Sitzplatz. Das PRE-SAFE® System nutzt für Sie die Zeit vor einem drohenden Unfall. Eine Vielzahl von Maßnahmen können dabei auftretende Belastungen reduzieren. Der innovative PRE-SAFE® Sound erzeugt ein Rauschen aus den Lautsprechern und kann einen Schutzreflex auslösen: Ihr Gehör koppelt sich kurz ab und schützt sich so vor den lauten Crashgeräuschen.

Enthalten in Fahrassistenz-Paket (23P)



Code

Preis Euro  
inkl. MwSt.  
exkl. MwSt.

EQC 400 4MATIC

EQC 400 4MATIC  
Service+

299

392,70  
330,00



### Sidebags im Fond

Die Seitenairbags im Fond schützen den Brustbereich auf den äußeren Fondsitzen bei einem schweren Seitenaufprall. Damit verfügen Sie gemeinsam mit den serienmäßigen Windowbags über das bestmögliche Sicherheitspotenzial, um Verletzungen zu vermindern beziehungsweise abzumildern. Dazu schieben sich die Luftpolster zwischen Türseite und Passagier.



293

404,60  
340,00



### Totwinkel-Assistent

Der Totwinkel-Assistent sieht für Sie ganz genau hin – insbesondere sobald Sie den Blinker betätigen. Das System kann Sie somit vor Seitenkollisionen mit anderen Verkehrsteilnehmern im toten Winkel optisch und akustisch warnen. Auch nach der Fahrt bleibt das System noch wachsam und warnt Sie, wenn Sie die Tür im falschen Moment öffnen.

Für EQC 400 4MATIC Service+: Nur mit Spiegel-Paket (P49)



234

535,50  
450,00



### Fahrassistenz-Paket

Begeben Sie sich auf den Weg zum autonomen Fahren: Modernste Systeme unterstützen Sie situationsgerecht bei Geschwindigkeitsanpassung, Lenken, Spurwechsel und selbst bei Kollisionsgefahr. Das Unfallrisiko sinkt – Passagiere und Verkehrsteilnehmer werden effektiv geschützt. So erreichen Sie Ihr Ziel entspannt und sicher.

Bestandteile: Exklusive Bestandteile bzw. Funktionen, die nur mit dem Fahrassistenz-Paket erhältlich sind, sind mit einem Stern (\*) gekennzeichnet: Aktiver Abstands-Assistent DISTRONIC (233)\*; Aktiver Geschwindigkeitslimit-Assistent\* (546); Erweitertes automatisches Wiederanfahren auf Autobahnen\*; Streckenbasierte Geschwindigkeitsanpassung mit Stauendefunktion\*; Aktiver Lenk-Assistent\*; Aktiver Spurwechsel-Assistent\*; Aktiver Nothalt-Assistent mit SOS-Funktion\*; Rettungsgassenfunktion\*; Aktiver Brems-Assistent; Abbiege- und Kreuzungsfunktion\*; Stauende-Notbremsfunktion\*; Ausweich-Lenk-Assistent\*; Aktiver Spurhalte-Assistent (238); Aktiver Totwinkel-Assistent\* (237); Ausstiegswarnfunktion; Fußgängerwarnfunktion im Bereich von Zebrastreifen\*; PRE-SAFE® PLUS\*.



23P

2.296,70  
1.930,00



### Feuerlöscher



682

130,90  
110,00







# Serien- und Sonderausstattung.

## Parken und Rangieren

	Code	Preis Euro inkl. MwSt. exkl. MwSt.	EQC 400 4MATIC	EQC 400 4MATIC Service+
<b>Aktiver Park-Assistent mit PARKTRONIC</b> Verwandeln Sie Stress vor engeren Parklücken in souveräne Gelassenheit. Der Aktive Park-Assistent mit PARKTRONIC kann Parkplätze nicht nur finden – er unterstützt Sie auch beim Ein- und Ausparken. Dabei assistiert er Ihnen beim Lenken und bei Fahrzeugen mit Automatikgetriebe zusätzlich beim Gas geben, Bremsen und Gangwechseln.	235	0,00 0,00	S	S
<b>Park-Paket mit Rückfahrkamera</b> Mit diesem Paket haben Sie die Wahl: Selbst einparken – oder stressfreier einparken lassen. Die praktische Unterstützung beginnt bereits bei der Suche und Auswahl eines Parkplatzes. Sobald dieser erkannt ist, können Sie dank Rückfahrkamera souverän manövrieren oder sich vom Aktiven Park-Assistenten beim Ein- und Ausparken unterstützen lassen.	P44	476,00 400,00	S	●
<b>Park-Paket mit 360°-Kamera</b> Optimaler Park-Service an Bord. Der Aktive Park-Assistent mit 360°-Kamera erleichtert Ihnen sowohl die Parkplatzsuche als auch das Ein- und Ausparken. Dabei haben Sie die Wahl: dank Rundumsicht souverän selbst einparken – oder stressfreier einparken lassen.	P47	547,40 460,00 904,40 760,00	● -	- ●

# Serien- und Sonderausstattung.

## Infotainment, Navigation und Kommunikation

		Code	Preis Euro inkl. MwSt. exkl. MwSt.	EQC 400 4MATIC	EQC 400 4MATIC Service+
<b>MBUX Multimediastem</b>		548	0,00 0,00	S	S
<b>Mercedes-Benz Notrufsystem</b> Das Mercedes-Benz Notrufsystem kann im Notfall für den entscheidenden Zeitvorteil sorgen. Über ein Kommunikationsmodul mit eigener SIM-Karte wird bei einem erkannten Unfall automatisch ein Notruf ausgelöst, der die Zeit bis zum Eintreffen von Rettungskräften verkürzen kann. Der Notruf kann auch manuell ausgelöst werden, um Hilfe zu organisieren.		351	0,00 0,00	S	S
<b>Kommunikationsmodul (LTE) für die Nutzung von Mercedes me connect Diensten</b> Das Kommunikationsmodul (LTE) bietet Ihnen ein klares Plus an Komfort und Sicherheit. Es verknüpft das Fahrzeug mit dem Internet – damit Sie hilfreiche Dienste wie die Live Traffic Information von Mercedes me connect nutzen können. Zwei Mobilfunkantennen und eine LTE-fähige SIM-Karte sorgen für eine schnelle Verbindung.		362	0,00 0,00	S	S
<b>Vorrüstung für digitales Radio</b> Die Vorrüstung erweitert Ihren persönlichen Spielraum. So können Sie sich für ein digitales Radio auch nach Fahrzeugkauf und -übergabe entscheiden. Das ist einfach: Sie aktivieren die softwarebasierte on demand-Ausstattung eigenständig. Das erhöht zudem den Wiederverkaufswert, falls ein Kaufinteressent unbedingt ein digitales Radio haben möchte.		79B	0,00 0,00	S	S
<b>Vorrüstung für Fahrzeug Setup</b> 3 Jahre ab Aktivierung kostenfrei nutzbar. Volle Kontrolle, immer und überall: Mit der Fahrzeug Setup App auf Ihrem Smartphone können Sie auch aus der Ferne Einstellungen ändern und Informationen abrufen. So bringen Sie zum Beispiel den Innenraum auf die richtige Temperatur, senden Adressen an Ihr Navigationssystem oder verriegeln die Türen.		08U	0,00 0,00	S	S
<b>Vorrüstung für Fahrzeug Monitoring</b> 3 Jahre ab Aktivierung kostenfrei nutzbar. Immer an Ihrer Seite: Das Fahrzeug Monitoring verbindet Sie mit dem Auto und sichert Ihnen einen permanenten Informationsvorsprung. So wissen Sie jederzeit, wo sich Ihr Fahrzeug befindet und können sogar bestimmen, in welchem Gebiet es sich aufhalten darf. Auch über ungewollte Bewegungen werden Sie sofort informiert.		09U	0,00 0,00	S	S





# Serien- und Sonderausstattung.

## Infotainment, Navigation und Kommunikation

	Code	Preis Euro inkl. MwSt. exkl. MwSt.	EQC 400 4MATIC	EQC 400 4MATIC Service+
<b>Vorrüstung für Navigationsdienste</b>	01U	0,00 0,00	S	S
<b>Vorrüstung für Remote- &amp; Navigationsdienste</b> Die Welt von Mercedes me mit vielen Diensten für Ihr Elektro-Komforterlebnis. Allen voran erhalten Sie mit der Navigation optimiert für Elektrofahrzeuge Reichweitensicherheit und eine Planung notwendiger Ladestopps. Die Routenberechnung berücksichtigt auch aktuellen Verbrauch und Streckenverlauf und überprüft, ob die gewünschte Ladesäule frei ist.	13U	0,00 0,00	S	S
<b>Festplatten-Navigation</b> Sparen Sie Zeit durch eine schnelle Festplatten-Navigation mit flexiblen Eingaben über Touchbedienung oder Spracheingabe. Dabei sind die 3D-Anzeigen etwa von Sehenswürdigkeiten auch ein optischer Genuss. Das intelligente System führt sie zuverlässig an Ihr Ziel und greift dabei sowohl auf lokale als auch die aktuellsten Onlineinformationen zurück.	365	0,00 0,00	S	S
<b>Vorrüstung für Live Traffic Information</b> Dienst 3 Jahre ab Aktivierung kostenfrei nutzbar. Kommen Sie stressfrei, auf dem besten Weg und schneller an Ihr Ziel. Live Traffic Information empfängt in Echtzeit präzisere und aktuellere Verkehrsdaten als übliche Systeme und optimiert die dynamische Routenführung. Ob in der Rushhour oder auf Reisen: Sie können auf viele Situationen reagieren und Staus sowie Stop-and-go-Verkehr einfach umfahren. Für die Nutzung der Dienste ist eine Registrierung im Mercedes me Portal sowie die Zustimmung zu den Nutzungsbedingungen für die Mercedes me connect Dienste notwendig. Zusätzlich muss das jeweilige Fahrzeug mit dem Benutzerkonto verknüpft sein. Nach Ablauf der initialen Laufzeit können die Dienste kostenpflichtig verlängert werden. Die erstmalige Aktivierung der Dienste ist innerhalb von 1 Jahr ab Erstzulassung oder Inbetriebnahme durch den Kunden möglich, je nachdem was zuerst erfolgt.	367	0,00 0,00	S	S
<b>Touchpad</b> Mit dem Touchpad bedienen Sie das Display des Infotainmentsystems wie mit einem Smartphone. Verschieben oder vergrößern Sie die Inhalte ganz einfach per Einzähl-Geste. Ein haptisches Feedback begleitet jede Eingabe. Das Touchpad erkennt Ihre Handschrift für den Fall, dass Sie Adressen oder Telefonnummern eingeben möchten.	446	0,00 0,00	S	S

# Serien- und Sonderausstattung.





## Infotainment, Navigation und Kommunikation

	Code	Preis Euro inkl. MwSt. exkl. MwSt.	EQC 400 4MATIC	EQC 400 4MATIC Service+
<b>Advanced Soundsystem</b> 9 Lautsprechern und 225 Watt Systemleistung. Mit dem Soundsystem steigern Sie Ihren Fahrspaß auch akustisch. Das exakt auf den Innenraum abgestimmte Lautsprechersystem bietet Ihnen dabei eine dynamische Musikwiedergabe.	 853	<b>4 16,50</b> 350,00	S	●
<b>Burmester® Surround-Soundsystem</b> mit 13 Lautsprechern und 590 Watt Systemleistung. Erleben Sie mehr Performance und Exklusivität durch den legendären Burmester-Sound. Die Hochleistungslautsprecher entwickeln einen erstklassigen Raumklang. Diesen können Sie gezielt für die vorderen und hinteren Plätze optimieren und das Hörerlebnis intensivieren.	 810	<b>595,50</b> 500,00 <b>1.011,50</b> 850,00	● -	- ●
<b>MBUX Augmented Reality für Navigation</b> Damit Sie sich in komplexen Verkehrssituationen zurechtfinden, vernetzt MBUX Augmented Reality für Navigation die virtuelle Welt mit der realen. Die Technik blendet grafische Navigations- und Verkehrshinweise in Live-Bilder ein. Sie kommen schnell, sicher und stressfrei ans Ziel.	 U19	<b>297,50</b> 250,00	●	●
<b>TV-Tuner</b> Der TV-Tuner macht Ihr Fahrzeug zum Heimkino. Egal, ob im Stau oder bei einer Pause im Auto, dank des digitalen Empfangs genießen Sie und Ihre Mitfahrer Fernsehen in brillanter Auflösung auf dem Multimedia-Display.	865	<b>1.178,10</b> 990,00	●	●
<b>Vorrüstung für Entertainment und Komfort</b> Erstklassige Unterhaltung, auch in der zweiten Reihe: Die Vorrüstung erlaubt Ihnen die komfortable Anbindung verschiedener Ausstattungen und Zubehör-Produkte. Die Befestigung erfolgt an den Rückenlehnen der Vordersitze und verfügt über eine integrierte Stromversorgung – für ungetrübtes Entertainment auf längeren Fahrten.	 866	<b>196,35</b> 165,00	●	●
<b>Smartphone Integration</b> Die Smartphone-Integration verschmilzt das Mobiltelefon via Apple CarPlay™ und Android Auto mit dem Infotainmentsystem. Damit haben Sie komfortabel Zugriff auf die wichtigsten Anwendungen Ihres Smartphones. Auch Apps von Drittanbietern wie etwa Spotify können Sie schnell und einfach benutzen.	 14U	<b>4 16,50</b> 350,00	●	●



# Serien- und Sonderausstattung.

## Infotainment, Navigation und Kommunikation

	Code	Preis Euro inkl. MwSt. exkl. MwSt.	EQC 400 4MATIC	EQC 400 4MATIC Service+
<p><b>Digitales Radio</b> Digitalradio bietet Ihnen noch mehr Information und Entertainment durch deutlich mehr Programme. Wählen Sie Ihre persönlichen Lieblings-Sender. Gleichzeitig steigert der klare, rauschfreie Empfang den Hörgenuss.</p> 	537	297,50 250,00	●	●
<p><b>Head-up-Display</b> Beste Aussichten für sportlichen Fahrspaß und ein souveränes Fahrgefühl: Das Head-up-Display verwandelt Ihre Frontscheibe in ein faszinierendes digitales Cockpit. Damit haben Sie wichtige Informationen immer direkt im Blick. Ihre volle Aufmerksamkeit gehört der Straße und dem Verkehrsgeschehen vor Ihnen.</p> 	463	1.178,10 990,00	●	●
<p><b>Kabelloses Ladesystem für mobile Endgeräte</b> in der Spontanablage. Aus Fahrtzeit wird Ladezeit – Ihr Smartphone ist mit nur einer Handbewegung an seinem festen Platz in der Spontanablage und wird dort kabellos geladen. Unabhängig von Modell und Marke laden sich kompatible Smartphones kabellos auf. Nicht mit Multifunktions-Telefonie (899)</p> 	897	238,00 200,00	●	●
<p><b>Multifunktions-Telefonie</b> mit kabellosem Ladesystem vorne. Verbinden Sie Ihr Mobiltelefon und die Außenantenne zu einem Team – und profitieren von einem besseren Empfang. Dazu legen Sie einfach Ihr induktiv ladbares Telefon in die Auflagematte. Dann sendet eine zusätzlich verbauete, integrierte Antenne die Signale nach außen. Die Fahrzeuglautsprecher übernehmen die Sprachausgabe.</p>	899	583,10 490,00	●	●
<p><b>230 V-Steckdose im Fond</b> Die 230-V-Steckdose macht Ihren Fond noch flexibler. Elektronische Geräte wie Laptops erhalten hier einen Stromanschluss während der Fahrt. Nicht mit Ablage-Paket (30P)</p> 	U67	142,80 120,00	●	●
<p><b>Media Interface Kabel Kit</b> Der direkte Draht zu Ihren Daten: Mit dem praktischen Kabel Kit können Sie Ihre Geräte mit USB-Anschluss bzw. Lightning-Anschluss über eine universelle Schnittstelle mit Multimediasystem Ihres Fahrzeugs verbinden. Diese befindet sich in der Mittelkonsole. Einfach Smartphone oder Tablet per Kabel koppeln und gewünschte Inhalte abrufen.</p> 	518	59,50 50,00	●	●

● lieferbar gegen Mehrpreis

○ als Sonderausstattung ohne Mehrpreis lieferbar

S Serienausstattung

– nicht lieferbar

Abbildungen können Sonderausstattungen beinhalten.







# Serien- und Sonderausstattung.

## Laden

	Code	Preis Euro inkl. MwSt. exkl. MwSt.	EQC 400 4MATIC	EQC 400 4MATIC Service+
<b>Wechselstrom-Ladesystem (AC-Laden)</b> Mehr Flexibilität im Alltag: Mit dem Wechselstrom-Ladesystem mit 7,4 kW laden Sie, wenn keine Schnellladesäule wie etwa von IONITY zur Verfügung steht. Neben der Wallbox zuhause können Sie Ihr Fahrzeug auch an einer Vielzahl öffentlicher Ladesäulen anschließen. Diese liefern meist Wechselstrom – so wie auch konventionelle Haushaltssteckdosen.	76B	0,00 0,00	S	S
<b>Gleichstrom-Ladesystem (DC-Laden)</b> Für Ihre optimale Ladegeschwindigkeit mit maximal 110 kW und damit hohen Komfort. Schnellladesäulen wie zum Beispiel IONITY liefern den für Ihre Hochvolt-Batterie erforderlichen Gleichstrom. Somit stellt das Gleichstrom-Ladesystem in kürzester Zeit eine langstreckentaugliche Reichweite bereit.	83B	0,00 0,00	S	S
<b>Vorrüstung für Mercedes me Charge</b> Dienst 3 Jahre ab Aktivierung kostenfrei nutzbar. Mit Mercedes me Charge reisen Sie flexibler. Laden Sie an einer Vielzahl von öffentlichen Stationen – unter anderem in kürzerer Zeit an den Schnellladesäulen von IONITY. Ihr Zugang ist in das MBUX Multimediasystem und das Mercedes me Ökosystem integriert. Alles auf einen Blick und beste Kostenkontrolle: Für alle Abrechnungen genügt ein Vertrag.	28U	0,00 0,00	S	S
<b>Vorrüstung für IONITY: vergünstigtes Schnellladen</b> Dienst 1 Jahr ab Aktivierung kostenfrei nutzbar. Schnellladen mit IONITY bedeutet: Sie können viel Geld sparen. Denn die Energie für Ihr Fahrzeug bekommen Sie durch einen Partner-Vertrag deutlich günstiger. Weiterer Vorteil für entspannte Langstreckenreisen sind bis zu zwölf Ladepunkte je Standort. So entstehen in naher Zukunft keine oder nur kurze Wartezeiten. Der Zugang zu den IONITY Ladesäulen ist auch ohne 29U möglich, allerdings ist dann ein deutlich höherer Energiepreis pro Kilowattstunde (kWh) zu bezahlen.	29U	0,00 0,00	S	S

# Serien- und Sonderausstattung.

## Laden

	Code	Preis Euro inkl. MwSt. exkl. MwSt.	EQC 400 4MATIC	EQC 400 4MATIC Service+
<p><b>Ladekabel für Wallbox und öffentliche Ladestationen, 4m, spiralisiert</b></p> <p>Dieses Ladekabel, auch Mode 3 Kabel genannt, ermöglicht Ihnen das Aufladen der Fahrzeugbatterie an der Wallbox oder an öffentlichen Ladestationen mit bis zu 11 kW (Typ 2, 3-phasig, 16 A). Die Mercedes-Benz Wallbox Home erhalten Sie als Zubehör (Seite 48)</p> 	B33	0,00 0,00	S	S
<p><b>Ladekabel für Wallbox und öffentliche Ladestationen, 8m, glatt</b></p> <p>Dieses Ladekabel, auch Mode 3 Kabel genannt, ermöglicht Ihnen das Aufladen der Fahrzeugbatterie an der Wallbox oder an öffentlichen Ladestationen mit bis zu 11 kW (Typ 2, 3-phasig, 16 A). Die Mercedes-Benz Wallbox Home erhalten Sie als Zubehör (Seite 48) Nicht mit Ladekabel für Wallbox und öffentliche Ladestationen, 4m, spiralisiert (B33)</p> 	B83	0,00 0,00	○	○
<p><b>Ladekabel für Haushaltssteckdose, 4m, spiralisiert</b></p> <p>Dieses Ladekabel, auch Mode 2 Kabel genannt, ermöglicht Ihnen das Aufladen der Fahrzeugbatterie an der Haushaltssteckdose mit bis zu 2,3 kW (230 V, 1-phasig, 10 A) und passt für Steckdosen des Typs E/F CEE 7/7.</p> 	B30	285,60 240,00	●	●
<p><b>Ladekabel für Haushaltssteckdose, 8m, glatt</b></p> <p>Dieses Ladekabel, auch Mode 2 Kabel genannt, ermöglicht Ihnen das Aufladen der Fahrzeugbatterie an der Haushaltssteckdose mit bis zu 2,3 kW (230 V, 1-phasig, 10 A) und passt für Steckdosen des Typs E/F CEE 7/7.</p> 	B80	285,60 240,00	●	●
<p><b>Ladekabel für Industriesteckdose, 4m, spiralisiert</b></p> <p>Dieses Ladekabel, auch Mode 2 Kabel genannt, ermöglicht Ihnen das Aufladen der Fahrzeugbatterie an der Industriesteckdose mit bis zu 3,6 kW (230 V, 1-phasig, 16 A) und passt für Steckdosen des Typs IEC60309 CEE 16/3.</p> 	B32	285,60 240,00	●	●
<p><b>Ladekabel für Industriesteckdose, 8m, glatt</b></p> <p>Dieses Ladekabel, auch Mode 2 Kabel genannt, ermöglicht Ihnen das Aufladen der Fahrzeugbatterie an der Industriesteckdose mit bis zu 3,6 kW (230 V, 1-phasig, 16 A) und passt für Steckdosen des Typs IEC60309 CEE 16/3.</p> 	B82	285,60 240,00	●	●

# Serien- und Sonderausstattung.

## Technik

	Code	Preis Euro inkl. MwSt. exkl. MwSt.	EQC 400 4MATIC	EQC 400 4MATIC Service+
<b>Akustischer Umfeldschutz</b> Damit ihr Fahrzeug auch bei rein elektrischer und beinahe lautloser Fahrt nicht zur Gefahr für Fußgänger und Radfahrer wird, generiert der Akustische Umfeldschutz bis zu einer Geschwindigkeit von 30 km/h einen Mercedes-Benz spezifischen Sound außerhalb des Fahrzeugs.	B53	0,00 0,00	S	S
				
<b>ECO Assistent</b> Weniger Energie verbrauchen, Reichweite steigern - der ECO Assistent unterstützt Sie beim vorausschauenden Fahren. Er analysiert permanent, ob ein Fahrzeug voraus langsamer fährt, ein Tempolimit oder ein Gefälle folgen. Entsprechend empfiehlt Ihnen der ECO Assistent, den Fuß vom Fahrpedal zu nehmen.		0,00 0,00	S	S
<b>Fahrmodi</b> Die Fahrmodi unterstützen Sie beim Energie sparen oder einer sportlichen Fahrweise. Eine Besonderheit ist MAX RANGE. Mit der Hilfe dieses intelligenten Fahrprogramms erzielen Sie die maximale Reichweite.		0,00 0,00	S	S
<b>Antrieb</b>				
<b>4MATIC</b> Kraftvoll setzt der vollvariable Allradantrieb 4MATIC um, was die leistungsstarken Elektromotoren vorgeben. Das System verbessert vor allem bei schwierigen Straßenverhältnissen die Traktion und die Fahrstabilität: ein echtes Sicherheitsplus bei Nässe, Schnee und Eis. Zugleich ist die 4MATIC die technologische Basis für Ihren sportlichen Fahrspaß.		0,00 0,00	S	S
<b>AGILITY CONTROL Fahrwerk mit selektivem Dämpfungssystem</b> Das AGILITY CONTROL Fahrwerk mit selektivem Dämpfungssystem vereint ausgewogenen Fahrkomfort und hohe Fahrstabilität. Dank des passiven Dämpfungssystems genießen Sie auf jeder Straßenoberfläche ein souveränes Fahrerlebnis: Abrollverhalten, Dämpfungswirkung und Stabilisierung werden kontinuierlich automatisch an den aktuellen Untergrund angepasst.	485	0,00 0,00	S	S

# Serien- und Sonderausstattung.

## Fahrwerk

### DYNAMIC SELECT

Fahren Sie einfach so, wie Sie möchten. Mit der DYNAMIC SELECT Wippe aktivieren Sie zwei energieeffiziente Fahrprogramme und verlängern dadurch Ihre Reichweite. Zusätzlich justieren die Lenkradschalt paddles die Rückgewinnung von Bremsenergie. Dagegen mobilisiert der SPORT-Modus die vehemente Kraft der Elektromotoren noch temperamentvoller.



Code	Preis Euro inkl. MwSt. exkl. MwSt.	EQC 400 4MATIC	EQC 400 4MATIC Service+
B59	0,00 0,00	S	S

# Service.

## Service Pakete\*

### Wartungsservice

Der Wartungsservice deckt alle erforderlichen Wartungsarbeiten für 6 Jahre, beziehungsweise bis zu einer Laufleistung von 150.000 km ab\*. Bei den Checks können auch Verschleiß oder mögliche Schäden rechtzeitig erkannt werden – so sind Reparaturen proaktiv möglich. Nach den empfohlenen Intervallen werden die vom Hersteller vorgeschriebenen Arbeiten durchgeführt, wie das Wechseln der Staub- und Innenraumfilter sowie der Bremsflüssigkeit gemäß gesetzlicher Anforderung durch eine autorisierte Mercedes-Benz EQ Werkstatt Ihrer Wahl (Verschleißteile wie Bremsen sind hier nicht enthalten). Der Wartungsservice ist an Ihr Fahrzeug gebunden und somit an einen Folge-Eigentümer übertragbar – ein Mehrwert beim Wiederverkauf Ihres EQC.



Code  
Preis Euro  
inkl. MwSt.  
exkl. MwSt.

390  
2.082,50  
1.750,00

EQC 400 4MATIC



EQC 400 4MATIC  
Service+

S

### Hol- und Bringdienst

Ein spezielles Angebot für Sie, das Ihnen Werkstattbesuche möglichst bequem macht. Mit dem Hol- und Bringdienst wird das Fahrzeug für eine Wartung abgeholt und auf Wunsch auch wieder zurückgebracht. Sie können diesen Service bequem einmal jährlich über einen Zeitraum von 6 Jahren, beziehungsweise bis zu einer Laufleistung von 150.000 km in Anspruch nehmen\*. Und das Beste: der Hol- und Bringdienst kann von zu Hause, vom Büro oder jedem anderen von Ihnen gewünschten Ort in Anspruch genommen werden. Weiterhin wird der Hol- und Bringdienst beim Weiterverkauf des Fahrzeugs übertragen – ein wertsteigernder Vorteil.

Nur mit Wartungsservice (390)



391  
487,90  
410,00



### Verschleißteilepaket

Das Verschleißteilepaket beinhaltet für sechs Jahre lang den Austausch von definierten Verschleißteilen inklusive der Lohnkosten. Dies bringt Ihnen eine hohe Kostensicherheit und beeinflusst den Werterhalt Ihres EQC positiv. Dazu gehört die Übernahme der Kosten für Ersatzteile und Lohn für einen definierten Reparaturumfang. Hierzu zählt unter anderem auch die jährliche Prüfung der Wischerblätter, welche bei Bedarf ausgetauscht werden. Die Bremsklötze und Bremsscheiben werden in diesem Zeitraum jeweils vorne und hinten einmal gewechselt. Der Service ist an das Fahrzeug gebunden und wird bei Verkauf an einen späteren Folge-Eigentümer übertragen. Das ist ein weiterer exklusiver Vorteil und beeinflusst den Wert positiv.

Nur mit Wartungsservice (390)



392  
3.082,10  
2.590,00



\* Je nachdem, was zuerst eintritt.

Hinweis: Die Inanspruchnahme der Serviceleistung setzt die Bestätigung der entsprechenden Allgemeinen Geschäftsbedingungen für das jeweilige Service Paket voraus.

# Service.

## Service Pakete\*

### Fahrzeug-Garantieerlängerung

Wenn die standardmäßige Mercedes-Benz Neufahrzeug-Garantie abläuft, schützt die Fahrzeug-Garantieerlängerung vor unerwarteten Reparaturkosten. Die Leistungen sichern Sie sich für einen zusätzlichen Zeitraum von 4 Jahren nach Ablauf der Neufahrzeuggarantie. So schützen Sie ab dem ersten Tag den Wert Ihres Mercedes für die nächsten Jahre optimal ab – zu für Sie sehr günstigen Konditionen. Die Fahrzeug-Garantieerlängerung ist an Ihr Fahrzeug gebunden und somit an einen Folge-Eigentümer übertragbar - ein Mehrwert beim Wiederverkauf Ihres EQC. Sie umfasst die meisten mechanischen, elektrischen und elektronischen Bauteile laut den Mercedes-Benz Garantiebedingungen.



Code	Preis Euro inkl. MwSt. exkl. MwSt.
393	1.416,10 1.190,00

EQC 400 4MATIC



EQC 400 4MATIC  
Service+



Hinweis: Die Inanspruchnahme der Serviceleistung setzt die Bestätigung der entsprechenden Allgemeinen Geschäftsbedingungen für das jeweilige Service Paket voraus.

lieferbar gegen Mehrpreis  
  als Sonderausstattung ohne Mehrpreis lieferbar  
 S Serienausstattung  
 – nicht lieferbar  
 Abbildungen können Sonderausstattungen beinhalten.

# Original-Zubehör.

Bei dem hier beschriebenen Zubehör handelt es sich um einen Auszug aus dem umfangreichen Zubehör-Sortiment für den neuen EQC. Die ausführlichen Zubehör-Informationen mit den genauen Produktbeschreibungen erhalten Sie bei Ihrem Mercedes-Benz Partner. Die angegebenen Preise verstehen sich ohne eventuelle Ein- bzw. Anbaukosten. Änderungen und Irrtümer vorbehalten.



## Exterieur

	Bild-Nr.	Teilenummer	Preis Euro inkl. MwSt. exkl. MwSt.
<b>Schneekette, RUD-matic, ohne Greifstege</b> Nur mit Bereifung 235/55 R 19 auf 8 J x 19		B6 755 0026	<b>305,00</b> 256,30
<b>Außenspiegel-Cover, Carbon-Style</b>	1	A205 811 0100	<b>189,00</b> 158,82
<b>Türgriffschalen, groß, 2-teilig hochglanzverchromt</b>	2	A205 760 4000	<b>45,00</b> 37,82
<b>LED Projektor, Mercedes Stern, 2-teilig, transparent</b>	3	A213 820 4503	<b>135,00</b> 113,45
<b>Radsicherungssatz</b> Bestmöglicher Schutz gegen Diebstahl; bestehend aus vier Radsicherungen und einem Schlüssel	4	A001 990 1707	<b>71,90</b> 60,42
<b>Reifenluftdruckprüfer</b> Passend für alle Kfz-Reifenventile, auch für Fahrradreifen mit Kfz-Ventil		B6 658 8140	<b>23,90</b> 20,08
<b>Radnabenabdeckung, Stern erhaben, bspw. Schwarz</b>	5	A000 400 2700 9040	<b>14,90</b> 12,52
<b>Radnabenabdeckung, Stern mit Lorbeerkranz, bspw. schwarz</b>	6	A222 400 2200 9040	<b>14,90</b> 12,52
<b>Ventilzierkappe, Set, 4-teilig</b>		B6 647 2002	<b>13,90</b> 11,68

## Interieur

<b>Aschenbecher</b>	7	A177 810 8103	<b>39,00</b> 32,77
<b>USB Power Charger</b> Eine rasche und komfortable Aufladung über den Zigarettenanzünder; mit dezent beleuchteten USB Steckplätzen zur einfachen Bedienung auch im Dunkeln	8	A213 820 0803	<b>29,90</b> 25,13
<b>Media Interface Adapterkabel</b> Adapter von USB-C auf USB-A, Länge ca. 20 cm		A177 820 2901	<b>15,00</b> 12,61
<b>Flakon, bspw. AGARWOOD MOOD</b> Nur in Verbindung mit AIR-BALANCE Paket (P21)		A000 899 0200	<b>85,00</b> 71,43





# Original-Zubehör.

## Interieur

	Bild-Nr.	Teilenummer	Preis Euro inkl. MwSt. exkl. MwSt.
<b>Produkte für die Vorrüstung für Entertainment und Komfort (866)</b>			
- <b>Style &amp; Travel Equipment, Halter für Tablet PC</b> Nur in Verbindung mit Style & Travel Equipment Schutzhülle	1	A000 827 2200	<b>102,00</b> 85,71
- <b>Style &amp; Travel Equipment, Schutzhülle bspw. für Samsung Galaxy S2</b>	1	A000 580 1500	<b>46,00</b> 38,66
- <b>Style &amp; Travel Equipment, Klapptisch</b> Nur mit Basisträger A000 810 3300	2	A000 816 0200	<b>140,00</b> 117,65
- <b>Style &amp; Travel Equipment, Kleiderbügel</b> Nur mit Basisträger A000 810 3300	3	A000 810 4100	<b>95,00</b> 79,83
<b>Kindersitz BABY-SAFE plus II, mit AKSE, schwarz, Limited Black, bis 13 kg</b> Bei Fahrzeugen mit Automatischer Beifahrerairbag-Abschaltung (U10) und bei Verwendung des BABY-SAFE plus II mit AKSE wird der Beifahrerairbag automatisch deaktiviert	4	A000 970 1302	<b>325,00</b> 273,11
<b>Kindersitz DUO plus, mit Isofix, schwarz, Limited Black, 9 - 18 kg</b>	5	A000 970 1702	<b>380,00</b> 319,33
<b>Kindersitz KIDFIX XP, mit Isofix, schwarz, Limited Black, 15 - 36 kg</b>	6	A000 970 2302	<b>310,00</b> 260,50
<b>Einstiegsleiste Mercedes-Benz, beleuchtet, schwarz, Wechselcover</b> Einteiliges Cover, passend für Fahrzeuge mit beleuchteten Einstiegsleisten		A205 686 2100	<b>75,00</b> 63,03
<b>Einstiegsleiste Mercedes-Benz, beleuchtet, silber, Wechselcover</b> Einteiliges Cover, passend für Fahrzeuge mit beleuchteten Einstiegsleisten	7	A205 686 1600	<b>70,00</b> 58,82
<b>Allwettermatten CLASSIC, bspw. Fahrer-/Beifahrermatte, 2-teilig, schwarz</b>	8	A253 680 3703 9G33	<b>69,00</b> 57,98
<b>Ripsmatten CLASSIC in schwarz, bspw. Fahrer-/Beifahrermatte, 2-teilig, schwarz</b> Nadelvliessteppich in Breitbahn-Optik		A253 680 5301 9G32	<b>59,00</b> 49,58

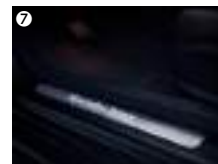

# Original-Zubehör.

	Bild-Nr.	Teilenummer	Preis Euro inkl. MwSt. exkl. MwSt.
<b>Grundträger, 2-teilig</b>	1	A293 890 0000	<b>355,00</b> 298,32
<b>Mercedes-Benz Dachbox, Dachbox 400, beidseitig öffnend, bspw. schwarz</b> Nur mit Grundträger A293 890 0000	1	A000 840 0000	<b>540,00</b> 453,78
<b>Mercedes-Benz Dachbox, Dachbox 450, beidseitig öffnend, bspw. schwarz</b> Nur mit Grundträger A293 890 0000	1	A000 840 0300	<b>640,00</b> 537,82
<b>Ski- und Snowboardträger, bspw. für bis zu 6 Paar Ski oder 4 Snowboards</b> Nur mit Grundträger A293 890 0000	2	A000 890 0393	<b>205,00</b> 172,27
<b>Fahrradträger für 1 Fahrrad</b> Nur mit Grundträger A293 890 0000	3	A000 890 0293	<b>160,00</b> 134,45
<b>Heckfahrradträger für Anhängervorrichtung, klappbar, 2 Fahrräder</b> Nur mit Anhängervorrichtung (550)	4	A000 890 1100	<b>565,00</b> 474,79
<b>Heckfahrradträger für Anhängervorrichtung, klappbar, 3 Fahrräder</b> Nur mit Anhängervorrichtung (550)		A000 890 1200	<b>665,00</b> 558,82
<b>Staubbox</b>		A000 814 0041	<b>79,00</b> 66,39
<b>Verzurrungsgurt</b> Ladegutsicherung vor Beschädigung und Verrutschen; variabel einstellbarer Gurt mit Spannverschluss		A000 890 0294	<b>37,00</b> 31,09
<b>Einkaufsbox, klappbar, anthrazit</b>		A203 840 0020	<b>10,90</b> 9,16
<b>Kühlbox</b> Kühlt oder wärmt nach Wunsch; Volumen 24 Liter; Anschluss über den Zigarettenanzünder oder eine 12-Volt-Steckdose	5	A000 820 4206	<b>195,00</b> 163,87
<b>Mercedes-Benz Wallbox Home mit fest verbundenem Ladekabel (6m), bis 22 kW</b> Geeignet zum Laden von Elektrofahrzeugen und Plug-In Hybriden der Marke Mercedes-Benz und smart. Zur fachgerechten Installation der Wallbox wenden Sie sich bitte an Ihren Mercedes-Benz Partner.	6	A000 906 7408	<b>892,50</b> 750,00



# Weitere technische Daten.

## Technische Daten

EQC 400 4MATIC  
EQC 400 4MATIC Service+

### Kraftübertragung

Antrieb	4MATIC vollvariabler Allradantrieb
---------	---------------------------------------

### Elektromotor

Nennleistung (Spitzenleistung) (kW/PS)	300/408
Max. Drehmoment (Nm)	760
Elektrische Reichweite <sup>4</sup> min.-max. (km) (NEFZ)	445-471
Höchstgeschwindigkeit (km/h)	180
Beschleunigung 0-100 km/h (s)	5,1

### Verbrauch und Emissionen

Stromverbrauch kombiniert max.-min. (kWh/100 km) (NEFZ)	20,8-19,7
CO <sub>2</sub> -Emissionen <sup>5</sup> (g/km)	0
Effizienzklasse <sup>6</sup>	A+

### HV-Batterie

Kapazität nutzbar (kWh)	80
Max. Ladeleistung DC (kW)	110
Max. Ladeleistung AC (kW)	7,4
Ladezeit DC 10%-80% SOC (netto) (min)	40
Ladezeit AC 10%-100% SOC (netto) Wallbox/öffentliche Ladestationen 7,4 kW (h)	ca. 11
Ladezeit AC 10%-100% SOC (netto) Haushaltssteckdose 2,3 kW (h)	ca. 41

### Maße und Gewichte

Leergewicht/Zuladung/Zulässiges Gesamtgewicht <sup>7</sup> (kg)	2.495/445/2.940
Anhängelast ungebremst/gebremst (kg)	750/1.800
Gepäckraumvolumen <sup>8</sup> (l)	500-1.460

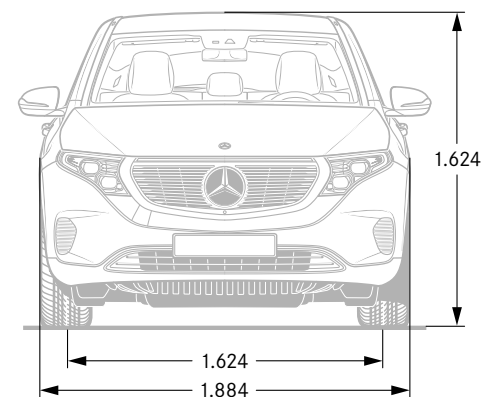
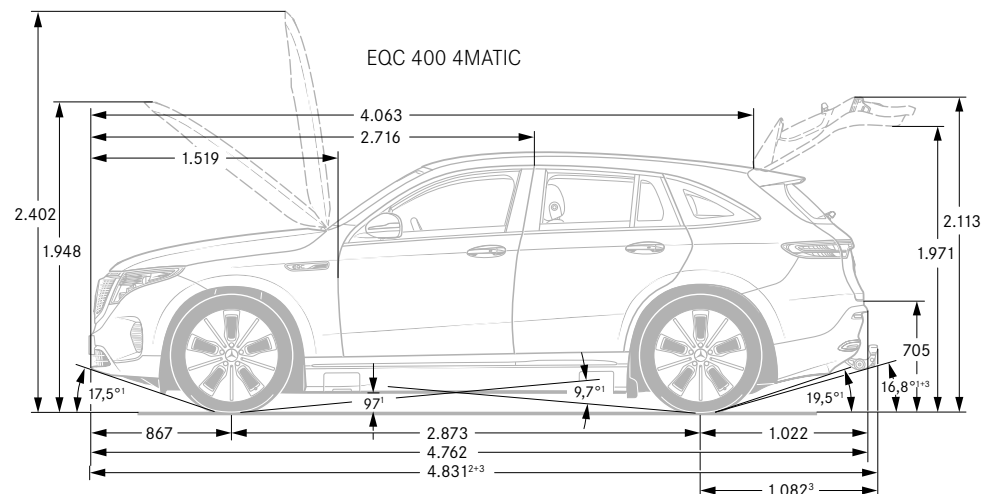

<sup>1</sup> Bei zulässigem Gesamtgewicht <sup>2</sup> Inkl. Kennzeichen-Adapter (9 mm) <sup>3</sup> Mit Anhängerkupplung (Sonderausstattung) <sup>4</sup> Im realen Fahrbetrieb können Abweichungen im Vergleich zu den zertifizierten Normwerten auftreten. Die Realwerte werden von einer Vielzahl individueller Faktoren beeinflusst, z.B. individuelle Fahrweise, Umwelt- und Streckenverhältnisse. <sup>5</sup> Die angegebenen Werte sind die „gemessenen NEFZ- CO<sub>2</sub>-Werte“ i.S.v. Art. 2 Nr. 2 Durchführungsverordnung (EU) 2017/1153, die im Einklang mit Anhang XII der Verordnung (EG) Nr. 692/2008 ermittelt wurden. Die Kraftstoffverbrauchswerte wurden auf Basis dieser Werte errechnet. Der Stromverbrauch wurde auf der Grundlage der VO 692/2008/EG ermittelt. Aufgrund gesetzlicher Änderungen der maßgeblichen Prüfverfahren können in der für die Fahrzeugzulassung und ggf. Kfz-Steuer maßgeblichen Übereinstimmungsbescheinigung des Fahrzeugs höhere Werte eingetragen sein. <sup>6</sup> Auf der Grundlage der gemessenen CO<sub>2</sub>-Emissionen unter Berücksichtigung der Masse des Fahrzeugs ermittelt. <sup>7</sup> Masse des Kraftfahrzeugs in fahrbereitem Zustand mit dem zu mindestens 90 % seines Fassungsvermögens gefüllten Kraftstofftank, zuzüglich der Masse des Fahrers (per Gesetz pauschal mit 75 kg veranschlagt), des Kraftstoffs und der Flüssigkeiten, ausgestattet mit der Standardausrüstung gemäß den Herstellerangaben sowie, sofern vorhanden, der Masse des Aufbaus, des Führerhauses, der Anhängervorrichtung und des Ersatzrads/der Ersatzräder sowie des Werkzeugs. Sonderausstattungen, Zusatzausrüstungen und Zubehör können einen Einfluss auf Gewicht, verbleibende Nutzlast, Rollwiderstand, Aerodynamik usw. haben und damit auch die Verbrauchs- und CO<sub>2</sub>-Werte beeinflussen.

<sup>8</sup> In Anlehnung an Richtlinie ISO 3832:2002-06. Gepäckraumvolumen kann je nach Sonderausstattung abweichen.

# Finanzdienstleistungen und Versicherungen.

## Mercedes-Benz Bank

Profitieren Sie von der Mercedes-Benz Qualität, Zuverlässigkeit und Sicherheit auch in Ihren finanziellen Angelegenheiten. Mit unseren Finanzierungs- und Leasingprodukten haben Sie flexible Möglichkeiten, sich Ihren Wunsch eines neuen Mercedes zu erfüllen. Und unsere Versicherungen bieten zuverlässigen Schutz für Ihr Auto und Ihr Budget. Darüber hinaus runden Produkte zum Anlegen das Angebot ab.

Erfahren Sie mehr unter [www.mercedes-benz-bank.de](http://www.mercedes-benz-bank.de)



## Mobilität aus einer Hand

Wählen Sie die individuelle Kombination, die zu Ihrem Leben passt.

Mit Business-Leasing plus für Firmenkunden und Privat-Leasing plus für Privatkunden erhalten Sie Leasing und Versicherung in einer festen monatlichen Rate.

Bei der Plus3-Finanzierung entscheiden Sie am Vertragsende, ob Sie Ihr Fahrzeug behalten, verkaufen oder zum vertraglich garantierten Restwert\* zurückgeben möchten. Und für Ihren flexiblen Mobilitätsbedarf ermöglicht Ihnen Mercedes-Benz Rent den Mercedes Ihrer Wahl zur Miete.

\*Diese Option beruht auf einer Zusatzvereinbarung zwischen Ihnen und Ihrem Händler.



## MercedesCard

Die neue MercedesCard\* ist auf höchste Ansprüche zugeschnitten. Mit der MercedesCard bezahlen Sie weltweit komfortabel und profitieren von Reise- und Versicherungsleistungen, automobilen Leistungen, einem attraktiven Bonusprogramm und finanziellen Freiheiten. Und Sie können ganz individuell auch optionale Versicherungen wie ein Reise- oder Shopping-Paket auswählen.

Informieren Sie sich und beantragen Sie die neue MercedesCard unter: <https://mercedescard.bw-bank.de/vergleich/>

\*Kartenherausgebendes Institut und Vertragspartner ist die Landesbank Baden-Württemberg/BW-Bank.



## Mercedes-Benz Autoversicherung

Ein Mercedes sollte auch wie ein Mercedes versichert sein. Aus diesem Grund sichert die Mercedes-Benz Autoversicherung\* Ihren Wagen nicht nur umfassend ab.

Im Schadenfall wird Ihr Mercedes außerdem stets nach Herstellervorgaben in einer Mercedes-Benz Werkstatt repariert.

\*Versicherer: HDI Versicherung AG, vermittelt durch die Mercedes-Benz Bank AG. Es gelten die allgemeinen Versicherungsbedingungen.



## Kaufpreisschutz

Erweitern Sie die Leistungen Ihrer Vollkaskoversicherung. Der Kaufpreisschutz\* schließt bei Totalschaden, Diebstahl oder Zerstörung bis zu 48 Monate lang die Lücke zwischen Kaufpreis und Wiederbeschaffungswert. So steht Ihnen für den Kauf eines neuen Fahrzeugs der ursprüngliche Kaufpreis erneut zur Verfügung.

\*Versicherer: Zurich Insurance plc NDL für Deutschland, vermittelt durch die Mercedes-Benz Bank AG. Es gelten die allgemeinen Versicherungsbedingungen.



# Fahrzeugabholung.

Mehr Informationen zur Fahrzeugabholung im Kundencenter finden Sie in unserer praktischen Web-App.

Bequem den QR-Code scannen oder [www.mbkundencenter.com](http://www.mbkundencenter.com) besuchen.



Besuchen Sie die Erfinder des Automobils und erleben Sie Ihre ganz persönlichen Sternstunden in einem der Mercedes-Benz Kundencenter. Erfahren Sie hautnah, wie wir mit modernster Technik Fahrzeuge nach den individuellen Wünschen unserer Kunden entstehen lassen, und nehmen Sie an einer Werkbesichtigung durch unsere Automobilfertigung teil!

## **Mercedes-Benz Kundencenter Bremen**

Erleben Sie das Werk in Bremen als Kompetenzzentrum der C-Klasse: Limousine, T-Modell, Coupé, Cabriolet und GLC oder als Sportwagenschmiede für SL, SLC, E-Klasse Coupé und E-Klasse Cabriolet. Lernen Sie unseren Geländewagen-Parcours „The Rock“ kennen und stellen Sie den GLC auf die Probe. Das Kundencenter freut sich darauf, seinen Gästen einen unvergesslichen Tag zu bereiten.

Die Abholung Ihres neuen EQC Sport Utility Vehicles ist im Mercedes-Benz Kundencenter Bremen für Sie kostenlos.

Im Holter Feld  
28309 Bremen  
Telefon: +49 421 419-5350  
E-Mail:  
[kundencenter.bremen@daimler.com](mailto:kundencenter.bremen@daimler.com)



## **Mercedes-Benz Kundencenter Rastatt**

Gehen Sie mit auf Entdeckungstour und werden Sie Zeuge, wie die A- und B-Klasse sowie der GLA im Mercedes-Benz Werk Rastatt, dem Kompetenzzentrum der Kompaktfahrzeuge, entstehen. Auf dem neuen Erlebnis-Parcours „A-Rock“ wird das Fahren zum Abenteuer. Offroad Begeisterte können sich hier von der Qualität des im Werk Rastatt produzierten GLA selbst überzeugen. Erleben Sie bei uns einen Tag wie keinen anderen! Wir freuen uns auf Sie.

Die Abholung Ihres neuen EQC Sport Utility Vehicles ist im Mercedes-Benz Kundencenter Rastatt gegen einen Aufpreis von 321,30 € (inklusive Mehrwertsteuer) möglich.

Gottlieb-Daimler-Straße  
76437 Rastatt  
Telefon: +49 7222 9123388  
E-Mail:  
[kundencenter.rastatt@daimler.com](mailto:kundencenter.rastatt@daimler.com)



## **Mercedes-Benz Kundencenter Sindelfingen**

Das Mercedes-Benz Werk Sindelfingen ist Kompetenzzentrum für Fahrzeuge der Ober- und Luxusklasse. Hier entstehen S- und E-Klasse sowie CLS und Mercedes-AMG GT. Im Kundencenter in Sindelfingen trifft Tradition auf Moderne. Seit 1953 können Kunden auf Wunsch ihren neuen Mercedes direkt im Werk in Empfang nehmen. Die neu gestalteten Räumlichkeiten des Kundencenters bieten Ihnen mehr Anlass denn je für einen Besuch. Überzeugen Sie sich selbst!

Die Abholung Ihres neuen EQC Sport Utility Vehicles ist im Mercedes-Benz Kundencenter Sindelfingen gegen einen Aufpreis von 321,30 € (inklusive Mehrwertsteuer) möglich.

Käsbrunnlestraße  
71063 Sindelfingen  
Telefon: +49 7031 90-70403  
E-Mail:  
[kundencenter.sindelfingen@daimler.com](mailto:kundencenter.sindelfingen@daimler.com)



Fragen Sie Ihren Mercedes-Benz Vertragspartner zu näheren Details.

# Mercedes me connect.

## Voraussetzung:

Für die Nutzung der nachfolgend aufgeführten Dienste ist eine Registrierung im Mercedes me Portal sowie die Zustimmung zu den Nutzungsbedingungen für die Mercedes me connect Dienste notwendig. Zusätzlich muss das jeweilige Fahrzeug mit dem Benutzerkonto verknüpft sein. Nach Ablauf der initialen Laufzeit können die Dienste kostenpflichtig verlängert werden. Die erstmalige Aktivierung der Dienste ist innerhalb von 1 Jahr ab Erstzulassung oder Inbetriebnahme durch den Kunden möglich, je nachdem was zuerst erfolgt.

	Vertragsrechtliche Einschränkungen	MBUX
<b>Basisdienste</b> Wartungsmanagement, Unfallmanagement, Pannenmanagement, Telediagnose, Fahrzeugdiagnose.	Unbegrenzte Laufzeit	S
<b>Vorrüstung für Fahrzeug Setup (08U)</b> Volle Kontrolle, immer und überall: Mit der Fahrzeug Setup App auf Ihrem Smartphone können Sie auch aus der Ferne Einstellungen ändern und Informationen abrufen. So bringen Sie zum Beispiel den Innenraum auf die richtige Temperatur, senden Adressen an Ihr Navigationssystem oder verriegeln die Türen.	3 Jahre ab Aktivierung kostenfrei nutzbar	S
<b>Vorrüstung für Fahrzeug Monitoring (09U)</b> Immer an Ihrer Seite: Das Fahrzeug Monitoring verbindet Sie mit dem Auto und sichert Ihnen einen permanenten Informationsvorsprung. So wissen Sie jederzeit, wo sich Ihr Fahrzeug befindet und können sogar bestimmen, in welchem Gebiet es sich aufhalten darf. Auch über ungewollte Bewegungen werden Sie sofort informiert. Damit das Fahrzeug seinen Standort senden und das Monitoring wie beschrieben funktionieren kann, wird eine aktive Datenverbindung benötigt.	3 Jahre ab Aktivierung kostenfrei nutzbar	S
<b>Vorrüstung für Navigationsdienste (01U)</b> Wo auch immer Sie hinfahren, Sie sind bestens informiert. Entsprechend ihrer Route erhalten Sie Informationen über die Anzahl verfügbarer Parkplätze oder das aktuelle Wetter.	3 Jahre ab Aktivierung kostenfrei nutzbar	S
<b>Vorrüstung für Remote- und Navigationsdienste (13U)</b> Die Welt von Mercedes me mit vielen Diensten für Ihr Elektro-Komforterlebnis. Allen voran erhalten Sie mit der Navigation optimiert für Elektrofahrzeuge Reichweitensicherheit und eine Planung notwendiger Ladestopps. Die Routenberechnung berücksichtigt auch aktuellen Verbrauch und Streckenverlauf. Und überprüft, ob die gewünschte Ladesäule frei ist.	Unbegrenzte Laufzeit	S
<b>Vorrüstung für Mercedes me Charge (28U)</b> Mit Mercedes me Charge reisen Sie flexibler. Laden Sie an einer Vielzahl von öffentlichen Stationen – unter anderem in kürzerer Zeit an den Schnellladesäulen von IONITY. Ihr Zugang ist in das MBUX Multimediasystem und das Mercedes me Ökosystem integriert. Alles auf einen Blick und beste Kostenkontrolle: Für alle Abrechnungen genügt ein Vertrag.	3 Jahre ab Aktivierung kostenfrei nutzbar	●
<b>Vorrüstung für IONITY: vergünstigtes Schnellladen (29U)</b> Schnellladen mit IONITY bedeutet: Sie können viel Geld sparen. Denn die Energie für Ihr Fahrzeug bekommen Sie durch einen Partner-Vertrag deutlich günstiger. Weiterer Vorteil für entspannte Langstreckenreisen sind bis zu zwölf Ladepunkte je Standort. So entstehen in naher Zukunft keine oder nur kurze Wartezeiten.	1 Jahr ab Aktivierung kostenfrei nutzbar	●

# Mercedes me connect.

## Voraussetzung:

Für die Nutzung der nachfolgend aufgeführten Dienste ist eine Registrierung im Mercedes me Portal sowie die Zustimmung zu den Nutzungsbedingungen für die Mercedes me connect Dienste notwendig. Zusätzlich muss das jeweilige Fahrzeug mit dem Benutzerkonto verknüpft sein. Nach Ablauf der initialen Laufzeit können die Dienste kostenpflichtig verlängert werden. Die erstmalige Aktivierung der Dienste ist innerhalb von 1 Jahr ab Erstzulassung oder Inbetriebnahme durch den Kunden möglich, je nachdem was zuerst erfolgt.

	Vertragsrechtliche Einschränkungen	MBUX
<b>Vorrüstung für Live Traffic Information (367)</b> Stressfrei auf dem besten Weg ans Ziel – ob in der Rushhour oder auf Reisen. Mit Live Traffic Information empfängt Ihr Navigationssystem Verkehrsdaten in Echtzeit und optimiert die dynamische Routenführung. Dank präziser und aktueller Informationen über Staus, Stop&Go-Verkehr und mehr werden Sie bei der Reduzierung von Fahrtzeiten unterstützt.	3 Jahre ab Aktivierung kostenfrei nutzbar	● Teil von Festplatten Navigation (365)
<b>Vorrüstung für digitalen Fahrzeugschlüssel für Smartphone (896)</b> inklusive Türgriffe mit Chromeinleger. Gehen Sie den nächsten Schritt in die Zukunft und schicken Sie Ihren konventionellen Autoschlüssel in den Ruhestand: Mit der Vorrüstung verfügen Sie über die technische Grundlage, um das Smartphone als digitalen Fahrzeugschlüssel zu nutzen. Per Smartphone öffnen und schließen Sie Ihr Auto und können sogar den Motor starten.	3 Jahre ab Aktivierung kostenfrei nutzbar	●
<b>Mercedes-Benz Notrufsystem (351)</b> Das Mercedes-Benz Notrufsystem kann im Notfall für den entscheidenden Zeitvorteil sorgen. Über ein Kommunikationsmodul mit eigener SIM-Karte wird bei einem erkannten Unfall automatisch ein Notruf ausgelöst, der die Zeit bis zum Eintreffen von Rettungskräften verkürzen kann. Der Notruf kann auch manuell ausgelöst werden, um Hilfe zu organisieren.	Unbegrenzte Laufzeit	Keine Nutzungsvoraussetzungen
<b>Kommunikationsmodul LTE (362) für die Nutzung von Mercedes me connect Diensten</b> Das Kommunikationsmodul (LTE) bietet Ihnen ein klares Plus an Komfort und Sicherheit. Es verknüpft das Fahrzeug mit dem Internet – damit Sie hilfreiche Dienste wie die Live Traffic Information von Mercedes me connect nutzen können. Zwei Mobilfunkantennen und eine LTE-fähige SIM-Karte sorgen für eine schnelle Verbindung.	Unbegrenzte Laufzeit	Keine Nutzungsvoraussetzungen

Ihr Weg, um diese Dienste nutzen zu können:

Rufen Sie die Seite Mercedes me connect (<https://me.mercedes-benz.com>) auf und klicken Sie dann auf „Registrieren“. Geben Sie jetzt die geforderten Daten ein und klicken Sie anschließend auf „Registrieren“. Im Anschluss erhalten Sie eine E-Mail. Klicken Sie in dieser auf den Link „Registrierung abschließen“ und legen Sie Ihr individuelles Passwort fest. Klicken Sie nun auf „Nutzungsbedingungen akzeptieren“. Lesen Sie die Nutzungsbedingungen durch und akzeptieren Sie diese. Ihr Fahrzeug können Sie nun mit Ihrem Profil bei Ihrem Mercedes-Benz Partner verknüpfen lassen. Hierfür ist Ihre E-Mail-Adresse, der Fahrzeugschein und der Ausweis notwendig. Richten Sie sich anschließend auf Ihrem Smartphone/Tablet die Seite <http://connect.mercedes.me> ein oder laden Sie die Mercedes App me auf Ihr Smartphone, um die Dienste bequem von überall zu nutzen.



**Mercedes-Benz ist einer der Gründungspartner der Stiftung „Laureus Sport for Good Foundation“.**

Seit der Stiftungsgründung im Jahr 2000 unterstützt und fördert Mercedes-Benz die Ziele und Werte dieses weltweiten, gemeinnützigen Programms: mit sozialen Sportprojekten das Leben von benachteiligten oder kranken Kindern und Jugendlichen zu verbessern. Laureus wurde zu einem grundlegenden Bestandteil der gesellschaftlichen Verantwortung von Mercedes-Benz. Jeder neue Mercedes ist daher ein Botschafter dieser Werte. Mit dem Kauf eines Mercedes unterstützen Sie die Stiftung „Laureus Sport for Good Foundation“.

**Speicherung technischer Daten im Fahrzeug:** Elektronische Fahrzeugkomponenten (z.B. Airbag-Steuergerät, Motorsteuergerät, etc.) enthalten Datenspeicher für technische Fahrzeugdaten, wie z. B. Meldungen im Falle von Funktionsstörungen, Geschwindigkeit des Fahrzeuges, Bremsstärke oder Funktionsweise von Rückhalte- und Fahrerassistenz-Systemen im Falle eines Unfallereignisses (Audio- und Videodaten werden nicht gespeichert). Die Daten werden flüchtig, punktuell als Momentaufnahme z. B. im Falle einer Störungsmeldung, über einen sehr kurzen Aufzeichnungszeitraum (maximal wenige Sekunden) z. B. im Falle eines Unfalls oder in zusammengefasster Form z.B. zur Bewertung der Bauteilbeanspruchung gespeichert. Die gespeicherten Daten können über Schnittstellen im Fahrzeug ausgelesen, von geschulten Technikern zur Diagnose und Behebung etwaiger Funktionsstörungen oder vom Hersteller zur Analyse und zur weiteren Verbesserung von Fahrzeugfunktionen verarbeitet und genutzt werden. Auf Wunsch des Kunden können Daten auch als Basis für weitere optionale Dienstleistungen dienen. Eine Übertragung der Daten aus dem Fahrzeug heraus an den Hersteller bzw. Dritte erfolgt grundsätzlich nur aufgrund gesetzlicher Erlaubnis (z.B. Fahrzeugnotruf e-Call), oder aufgrund vertraglichen Einverständnisses mit dem Kunden unter Berücksichtigung des Datenschutzes. Weitere Informationen zu gespeicherten Daten im Fahrzeug befinden sich in der Betriebsanleitung des Fahrzeugs. Diese finden Sie gedruckt und interaktiv im Fahrzeug oder online unter [www.mercedes-benz.de/betriebsanleitung](http://www.mercedes-benz.de/betriebsanleitung).

Nach Redaktionsschluss können sich am Produkt Änderungen ergeben haben.

Mercedes-Benz AG, Mercedes-Benz Cars Vertrieb Deutschland, Mühlenstraße 30, 10243 Berlin, MBD/VPP (aktualisiert: 05. März 2020)

[www.mercedes-benz.de](http://www.mercedes-benz.de)