

G-Klasse

Geländewagen



Preisliste gültig ab 05. Oktober 2022

Mercedes-Benz



Willkommen.

In der Markenwelt von Mercedes-Benz.



Erste auf allen Wegen.

Was immer auch vor ihr liegt, die G-Klasse leistet seit 40 Jahren Pionierarbeit. Sie hat sich auf Gelände gewagt, das als uneinnehmbar gilt. Und dringt selbst bis in die tiefsten Schluchten der Metropolen vor. Unbeeindruckt. Geradlinig. Immer vorneweg.

Sie ahnen es bereits: Es gibt nahezu grenzenlose Möglichkeiten, die G-Klasse ganz nach Ihren persönlichen Wünschen zu gestalten. Nehmen Sie sich die Zeit, stöbern Sie in aller Ruhe in dieser Preisliste, konfigurieren Sie Ihr Wunschfahrzeug online und sprechen Sie uns vor Ort bei Ihrem Mercedes-Benz Partner an. Gerne können Sie auch eine Probefahrt vereinbaren und sich höchstpersönlich von unserem Anspruch überzeugen:

Ihr Mercedes-Benz Team

Über den detaillierten Umfang der Sonderausstattungen informiert Sie gerne Ihr Mercedes-Benz Partner. Weitere Informationen erhalten Sie unter www.mercedes-benz.de und über unsere Mercedes-Benz Kundenbetreuung: Montag bis Freitag von 7.30 – 20.00 Uhr
Telefon: 00800 9 777777

Inhalt.

Vorwort	2
Produkt-Highlights	4
Modellvarianten und technische Daten	5
Design & Ausstattungen	6
Serienausstattung Exterior/Technik	
Ausstattungs Pakete Exterior	
Lines Exterior	
Design-Pakete Exterior	
Räder	
Mercedes-AMG G 63 Exterior	
Serienausstattung Interieur	
Ausstattungs Pakete Interieur	
Lines Interieur	
Polster/Zierelemente/Lacke	
G manufaktur	33
Sonderausstattung	48
Exterieur	
Interieur	
Sicherheit und Assistenzsysteme	
Infotainment, Navigation und Kommunikation	
Technik	
Antrieb	
Fahrwerk	
Weitere technische Daten	59
Service	61
Finanzdienstleistungen und Versicherungen	62
Fahrzeugabholung	63
Mercedes me connect	65



Produkt-Highlights.

Seit über vier Jahrzehnten steht die G-Klasse für **überragende Geländegängigkeit** und **innovative, zuverlässige Technik**. Das seit ihrer Markteinführung 1979 nahezu unveränderte Exterieurdesign zeigt sich gegen jeden Trend erhaben und macht die G-Klasse zum zeitlosen Klassiker. Die neue Generation der G-Klasse kombiniert die **Funktionalität eines echten Geländewagens** mit **unübertroffen hohem Fahr- und Bedienkomfort** und vermittelt durch hochwertige Materialien und ausgewählte Details im Interieur ein **exklusives, zeitloses Ambiente**.

Auf ins Gelände – der G übertrifft sich selbst.

Im Gelände sucht die G-Klasse weiterhin ihresgleichen. Als Basis sorgt der verwindungssteife Leiterraum für eine unübertroffene Robustheit und Stabilität. Zudem gibt es spür- und messbare Verbesserungen in der Offroad-Performance, welche sich positiv auf Bodenfreiheit, Wassertiefe, Schräglage, Rampen- und Böschungswinkel auswirken und den G damit noch geländegängiger machen. Die 100% Differentialsperren in Kombination mit der Geländeuntersetzung, durch welche sich die Schaltbereiche des 9G-TRONIC Getriebes anpassen, komplettieren die Fähigkeiten der G-Klasse im Gelände, sodass die Ikone weiterhin als Benchmark unter den Geländewagen gilt.

Ab auf die Straße – ein Geländewagen erfindet sich neu.

Im Gelände setzt die G-Klasse bereits Maßstäbe. Nun bringen der einmalige Fahrspaß, die beeindruckende Wertanmutung und auch das großzügige Platzangebot im Innenraum die G-Klasse auf ein neues Onroad-Level. Die neue Verstelldämpfung, eine neue Lenkung und die Einzelradaufhängung vorne lassen den G weit weg von Schlamm, Sand und Hügeln mit verbessertem Fahrkomfort über die Straße gleiten. Dabei unterstützen intelligente Assistenzsysteme wie der Aktive Spurhalte-Assistent, das PRE-SAFE System oder DYNAMIC SELECT. Durch das modernisierte Interieurdesign mit zahlreichen Neuerungen wie neu gestalteten Sitzen und hochwertigen Materialien vollzieht die G-Klasse in ihrem großzügigen Innenraum markante Veränderungen und bleibt sich dabei dennoch treu.

Einzigartiges Design – die G-Klasse bleibt sich treu.

Manche Dinge sollten bleiben, wie sie sind. Dazu zählt auch das einzigartige und charakteristische Design der Geländewagen-Ikone, welches sich nicht wesentlich verändert. Die kantige Silhouette, robuste Außenschutzleisten, das exponierte Ersatzrad an der Hecktür und augenfällige Blinker lassen die G-Klasse weiterhin im ikonischen Design erstrahlen. Zudem macht die Manufaktur in Graz jede G-Klasse zu einem charakteristischen Einzelstück. So setzt der Klassiker bereits seit 1979 Standards für alle Geländewagenliebhaber.

Besondere Kunden haben besondere Ansprüche:

Keine andere Baureihe kann einen so hohen Individualisierungsgrad aufweisen wie die G-Klasse – viele Käufer möchten ein echtes Unikat ihr Eigen nennen. Mit der G manufaktur hat Mercedes-Benz eine exklusive Ausstattungslinie ausschließlich für die Ikone unter den Geländewagen entwickelt. Beste Qualität, exklusive Details und ein mehr als nur stimmiges Zusammenspiel zwischen Exterieur und Interieur zeichnen diese hochwertigen Manufakturprodukte aus. Das hochklassige Leder Nappa für die unterschiedlichen Sitzvarianten fertigt eine Grazer Sattlerei in traditioneller Handarbeit, Mercedes-Benz stellt anschließend den entsprechenden Sitz fertig. Die Leder-Produktion ist äußerst zeitintensiv und dauert etwa fünf Mal so lange wie bei einer Mercedes-Benz A-Klasse. Doch nur so ist die exklusive Qualität der G manufaktur Produkte gewährleistet – „Handmade in Graz“.



Modellvarianten und technische Daten.

Typ Geländewagen, 5 Sitzer, 5 Türen	Motor/Zylinder Hubraum (cm ³)	Getriebe	Nennleistung kW (PS) Drehmoment ² Nm	Höchstgeschwindigkeit (km/h) Beschleunigung 0-100 km/h (s)	Verbrauch kombiniert ¹ (l/100 km) CO ₂ -Emissionen kombiniert ¹ (g/km)	Emissionsklasse	Preis Euro inkl. MwSt. exkl. MwSt.
G 400 d	Dieser R6 2.925	9G-TRONIC	243 (330) 700	210 6,4	11.8 - 10.9 309 - 286	EURO 6D-ISC-FCM	118.256,25 99.375,00
G 500	Benziner V8 Biturbo 3.982	9G-TRONIC	310 (422) 610	210 5,9	15.3 - 14.7 348 - 335	EURO 6D-ISC-FCM	130.203,85 109.415,00
Mercedes-AMG G 63	Benziner V8 Biturbo 3.982	AMG SPEEDSHIFT PLUS 9G-TRONIC	430 (585) 850	220 4,5	16.0 - 16.0 363 - 363	EURO 6D-ISC-FCM	187.246,50 157.350,00

¹ Die angegebenen Werte sind die ermittelten WLTP-CO₂-Werte i.S.v. Art. 2 Nr. 3 Durchführungsverordnung (EU) 2017/1153. Die Kraftstoffverbrauchswerte wurden auf Basis dieser Werte errechnet. Stromverbrauch und Reichweite wurden auf Grundlage der VO 2017/1151/EU ermittelt.

² Angaben zur Nennleistung und zum Nenndrehmoment nach Verordnung (EG) Nr. 595/2009 in der gegenwärtig geltenden Fassung.



Jetzt Wunschrate berechnen: www.mercedes-benz.de/ratenrechner

Der mobile Ratenrechner: QR-Code scannen und ganz bequem die Leasing- und Finanzierungsraten für Ihren Mercedes berechnen.

Sämtliche Kaufpreise verstehen sich für die Serienausstattung ab Herstellerwerk. Bei Auslieferung über eine Niederlassung oder Vertretung fallen zusätzlich Überführungskosten an. Die Kaufpreise für Sonderausstattungen gelten nur für den Einbau im Herstellerwerk. Änderungen in Konstruktion und Ausführung sowie Irrtümer und Druckfehler sind vorbehalten. Die Abbildungen können auch Zubehör und Sonderausstattungen enthalten, die nicht zum serienmäßigen Lieferumfang gehören. Farbabweichungen sind drucktechnisch bedingt. Weitere Informationen zum offiziellen Kraftstoffverbrauch und zu den offiziellen spezifischen CO₂-Emissionen neuer Personenkraftwagen können dem „Leitfaden über den Kraftstoffverbrauch die CO₂-Emissionen und den Stromverbrauch neuer Personenkraftwagen“ entnommen werden, der an allen Verkaufsstellen und bei der DAT Deutsche Automobil Treuhand GmbH (www.dat.de) unentgeltlich erhältlich ist.

Design & Ausstattungen.



Serienausstattung Exterior/Technik	7
Ausstattungspakete Exterior	8
Lines Exterior	9
PROFESSIONAL Line	9
EXCLUSIVE Line	10
AMG Line	11
Design-Pakete Exterior	12
Night-Paket	12
Night-Paket II	13
G manufaktur Schöckl Design-Paket	14
G manufaktur Logo-Paket	14
Technik-Paket	13
Räder	15
Mercedes-AMG G 63 Exterior	18
Serienausstattung Interieur	24
Ausstattungspakete Interieur	25
Lines Interieur	26
EXCLUSIVE Line	26
SUPERIOR Line	27
Polster	28
Zierelemente	30
Lacke	31
Kombinationsmöglichkeiten	
Polster und Lacke	32

Design & Ausstattungen.

Serienausstattung

Exterieur

- Fahrlicht-Assistent
- Heckleuchten in LED-Technik
- LED High Performance-Scheinwerfer
- Fahrzeugschlüssel in Schwarz Hochglanz mit Zierrahmen in Chrom matt
- KEYLESS-GO Start-Funktion
- Zentralverriegelung
- Außenspiegel links und rechts beheizt, von innen elektrisch einstellbar
- Innenspiegel automatisch abblendend
- Fensterheber elektrisch mit Komfortbetätigung und Einklemmschutz
- Heckscheibe heizbar mit Zeitsteuerung
- Heckscheibenwischer
- Scheibenwischer mit Regensensor
- Wärmedämmend dunkel getöntes Glas (W72), (Entfall möglich mit Code U50)
- Wärme- und geräuschkämmendes Verbundsicherheitsglas
- Vorrüstung für Dachträgersysteme
- „V8“-Schriftzug (Nur für G 500)
- Kühlerverkleidung (Nicht für Mercedes-AMG G 63)
- Längsträgerverkleidung (Nicht für Mercedes-AMG G 63)
- Vorrüstung für Anhängervorrichtung (Q30)

Serienausstattung

Technik

- PRE-SAFE® System (JP0)
- ATTENTION ASSIST (JW8)
- Kindersicherung
- ADAPTIVE BRAKE
- Adaptives Bremslicht
- Aktiver Brems-Assistent*
- Feststellbremse elektrisch
- Aktiver Spurhalte-Assistent* (A53)
- Verkehrszeichen-Assistent (JA9)
- Anti-Blockier-System (ABS)
- Antriebs-Schlupf-Regelung (ASR)
- Elektronisches Traktions-System 4ETS
- Upfront- und Überrollsensorik
- Park-Paket mit Rückfahrkamera (EZ7)
- COMAND Online (EU4)
- Digitales Radio (EF6)
- Smartphone Integration (EV1)
- Lautsprecher 7-fach
- Widescreen Cockpit (J25)
- Kommunikationsmodul (LTE) für die Nutzung von Mercedes me connect Diensten Vorbereitung (EK1)
- Vorrüstung für Fahrzeug Monitoring (09U)
- Vorrüstung für Fahrzeug Setup (08U)
- Vorrüstung für Navigationsdienste (01U)
- Vorrüstung für Bürofunktion im Fahrzeug (02U)
- Vorrüstung für Fond-Entertainment (EM3)
- Live Traffic Information (EM0)
- Mercedes-Benz Notrufsystem (EK0)
- ECO Start-Stopp-Funktion
- Direktlenkung
- Kraftstoffbehälter mit größerem Volumen (100l) (K81)
- Allradantrieb
- Geländeuntersetzung
- 9G-TRONIC (G43) (Nicht für Mercedes-AMG G 63)
- AGILITY CONTROL Fahrwerk (Nicht für Mercedes-AMG G 63)
- Differentialsperren 100%
- DYNAMIC SELECT
- TEMPOMAT



* Unsere Fahrerassistenz- und Sicherheitssysteme sind Hilfsmittel und entbinden Sie nicht von Ihrer Verantwortung als Fahrer. Beachten Sie die Hinweise in der Betriebsanleitung und die dort beschriebenen Systemgrenzen.

Design & Ausstattungen – Ausstattungspakete Exterieur.



PROFESSIONAL Line

inkl. MwSt. 1.785,00 €
exkl. MwSt. 1.500,00 €

Die PROFESSIONAL Line Exterieur betont gezielt den Offroad-Charakter Ihrer G-Klasse. Mit Steinschlagschutzgittern für die Scheinwerfer, Schmutzfängern und All-Terrain Reifen sind Sie für Geländefahrten perfekt gerüstet. Die exklusiven Ausstattungen PROFESSIONAL Dachgepäckträger und Reserveradhalter vervollständigen optional den robusten Auftritt.

Bestandteile:

- Technischer Unterschut in Silber (C58)
- Steinschlagschutzgitter für Scheinwerfer (L30)
- PROFESSIONAL Schmutzfänger vorn (P47)
- PROFESSIONAL Schmutzfänger hinten (P48)
- 45,7 cm (18") Leichtmetallräder im 5-Speichen-Design silber lackiert (RK1) mit All-Terrain-Reifen



EXCLUSIVE Line

inkl. MwSt. 4.950,40 €
exkl. MwSt. 4.160,00 €

Luxus auf den ersten Blick: Mit der EXCLUSIVE Line Exterieur betonen Sie gezielt den exklusiven Charakter Ihrer G-Klasse. Die Kühlerverkleidung mit Zierelementen in Chrom und Ausstattungen wie lichtstarke MULTIBEAM LED-Scheinwerfer oder seitliche Trittbretter verstärken den edlen Auftritt.

Bestandteile:

- Kühlerverkleidung mit Zierelementen in Chrom (CA1)
- MULTIBEAM LED (L57)
- Außenschutzleiste mit Ziereinlage in Schwarz Streifenoptik (C91)
- Trittbretter seitlich links und rechts (T84)
- Reserveradabdeckung aus Edelstahl in Wagenfarbe lackiert mit Reserveradring in Chrom
- Technischer Unterschut in Silber (C58)
- 45,7 cm (18") Leichtmetallräder im 5-Doppelspeichen-Design silber lackiert (RK8)
- GUARD 360° Fahrzeugschutz Plus (P82)
- Einstiegsleisten beleuchtet in Edelstahl, vorn mit „Mercedes-Benz“ Schriftzug
- Ladekantenschutz hinten in Edelstahl, geriffelt



AMG Line

inkl. MwSt. 8.365,70 €
exkl. MwSt. 7.030,00 €

Setzen Sie ein Statement für kraftvolles Design: Das ausdrucksstarke Styling der AMG Line verleiht Ihrem Fahrzeug eine betont sportliche Note. Unter anderem prägen Radlaufverbreiterungen, 20 Zoll große AMG Leichtmetallräder und MULTIBEAM LED-Scheinwerfer den dynamischen Auftritt.

Bestandteile:

- AMG Styling bestehend aus Einlegern in Front- und Heckschürze in Hochglanzchrom sowie Radlaufverbreiterungen
- Kühlerverkleidung mit Zierelementen in Chrom (CA1)
- Trittbretter seitlich links und rechts (T84)
- Reserveradabdeckung aus Edelstahl in Wagenfarbe lackiert mit Reserveradring in Chrom
- Technischer Unterschut in Silber (C58)
- MULTIBEAM LED (L57)
- 50,8 cm (20") AMG Leichtmetallräder im Vielspeichen-Design, titangrau lackiert und glanzgedreht (RK4)
- Bremsättel vorn mit Schriftzug „Mercedes-Benz“ (BS0)
- Außenschutzleiste mit Ziereinlage in gebürsteter Aluminiumoptik (C98)
- GUARD 360° Fahrzeugschutz Plus (P82)

Design & Ausstattungen.

Lines Exterieur PROFESSIONAL Line

Elemente der PROFESSIONAL Line:

Technischer Unterschutz in Silber (C58); Steinschlagschutzgitter für Scheinwerfer (L30); 45,7 cm (18") Leichtmetallräder im 5-Speichen-Design silber lackiert (RK1) mit All-Terrain-Reifen.

Exklusive Sonderausstattungen für die PROFESSIONAL Line Exterieur: PROFESSIONAL Dachgepäckträger (F52) und PROFESSIONAL Reserveradhalter (RD3)

Code	Preis Euro inkl. MwSt. exkl. MwSt.
P03	1.785,00 1.500,00

G 400 d

G 500

Highlights



Technischer Unterschutz in Silber (C58)

Der Unterschutz wird durch die Chrom Behandlung optisch aufgewertet und kann zusätzlichen Schutz bei Fahrten im Gelände bieten.



PROFESSIONAL Steinschlagschutzgitter für Scheinwerfer (L30)

Bestens gerüstet für den Einsatz im Gelände: Schützen Sie mit den mattschwarzen Gittern Ihre hochwertigen Scheinwerfer vor Steinschlägen und verstärken Sie gleichzeitig bereits im Stand die robuste Offroad-Optik Ihrer G-Klasse.

Nicht mit MULTIBEAM LED (L57)



45,7 cm (18") Leichtmetallräder im 5-Speichen-Design (RK1)

silber lackiert mit
265/60 R 18 auf 8 J x 18 ET 43,
4-fach, Reserverad an Hecktür 265/60 R 18



PROFESSIONAL Schmutzfänger vorn (P47)

Mit den Schmutzfängern schützen Sie Ihr Fahrzeug vor Kratzern und Steinschlägen. Auch der Verkehr hinter Ihnen kann vor Schäden bewahrt werden. Die Fänger bestehen aus hochwertigem UV-beständigen Material, das sehr langlebig ist. Der Gesamteindruck Ihres Fahrzeugs bleibt dabei erhalten, denn sie fügen sich nahtlos in das Außendesign ein.

Auf Wunsch ist der Schmutzfänger mit Code (SX1) abwählbar.



PROFESSIONAL Schmutzfänger hinten (P48)

Mit den Schmutzfängern schützen Sie Ihr Fahrzeug vor Kratzern und Steinschlägen. Auch der Verkehr hinter Ihnen kann vor Schäden bewahrt werden. Die Fänger bestehen aus hochwertigem UV-beständigen Material, das sehr langlebig ist. Der Gesamteindruck Ihres Fahrzeugs bleibt dabei erhalten, denn sie fügen sich nahtlos in das Außendesign ein.

Auf Wunsch ist der Schmutzfänger mit Code (SX1) abwählbar.



Ersatzrad an Hecktür (RR7)

Das Reserverad in der passenden Reifengröße ermöglicht es, im Fall einer Reifenpanne durch einen Radwechsel vor Ort schnell wieder mobil zu sein.

Design & Ausstattungen.

Lines Exterieur EXCLUSIVE Line

	Code	Preis Euro inkl. MwSt. exkl. MwSt.	G 400 d	G 500
Elemente der EXCLUSIVE Line: Kühlerverkleidung mit Zierelementen in Chrom (CA1); MULTIBEAM LED (L57); Außenschutzleiste mit Ziereinlage in Schwarz Streifenoptik (C91); Trittbretter seitlich links und rechts (T84); Ersatzrad an Hecktür (RR7); Reserveradabdeckung aus Edelstahl in Wagenfarbe lackiert mit Reserveradring in Chrom; Technischer Unterschutz in Silber (C58); 45,7 cm (18") Leichtmetallräder im 5-Doppelspeichen-Design silber lackiert (RK8); GUARD 360° Fahrzeugschutz Plus (P82); Einstiegsleisten beleuchtet in Edelstahl, vorn mit „Mercedes-Benz“ Schriftzug; Ladekantenschutz hinten in Edelstahl, geriffelt.	P23	4.950,40 4.160,00	●	●

Highlights



Kühlerverkleidung mit Zierelementen in Chrom (CA1)

Die Kühlerverkleidung mit Zierelementen in Chrom verfügt über Silber lackierte Lamellen mit Einleger in Silvershadow und unterstreicht damit das exklusive Frontdesign.



Trittbretter (T84)



MULTIBEAM LED (L57)

Für Ihre perfekte Sicht: Die adaptiven MULTIBEAM LED Scheinwerfer reagieren mit einzeln steuerbaren LEDs auf die Verkehrssituation. Das Teilfernlicht spart andere Verkehrsteilnehmer aus, ohne diese zu blenden. Das Kurvenlicht leuchtet das Sichtfeld optimal aus.



45,7 cm (18") Leichtmetallräder im 5-Doppelspeichen-Design (RK8)

silber lackiert mit 265/60 R 18 auf 8 J x 18 ET 43, 4-fach, Reserverad an Hecktür 265/60 R 18¹



Reserveradabdeckung in Edelstahl mit 3-D Mercedes-Benz Stern (RB9)



Außenschutzleiste mit Ziereinlage in Schwarz Streifenoptik (C91)

Design & Ausstattungen.

Lines

AMG Line

Elemente der AMG Line:

Bestandteile im Exterieur: AMG Styling bestehend aus Einlegern in Front- und Heckschürze in Hochglanzchrom sowie Radlaufverbreiterungen Kühlerverkleidung mit Zierelementen in Chrom (CA1); Trittbretter seitlich links und rechts (T84); Reserveradabdeckung aus Edelstahl in Wagenfarbe lackiert mit Reserveradring in Chrom Technischer; Unterschutz in Silber (C58); MULTIBEAM LED (L57); 50,8 cm (20") AMG Leichtmetallräder im Vielspeichen-Design, titangrau lackiert und glanzgedreht (RK4); Bremssättel vorn mit Schriftzug „Mercedes-Benz“ (BS0); Außenschutzleiste mit Ziereinlage in gebürsteter Aluminiumoptik (C98); GUARD 360° Fahrzeugschutz Plus (P82); Einstiegsleisten beleuchtet in Edelstahl, vorn mit „Mercedes-Benz“ Schriftzug; Ladekantenschutz hinten in Edelstahl, geriffelt.

Bestandteile im Interieur: Multifunktions-Sportlenkrad in Leder Nappa (L5B) im 3-Speichen-Design, unten abgeflacht, im Griffbereich perforiert, mit Touch-Control Buttons; AMG Fußmatten schwarz (V43); abweichende Bestandteile mit Leder Nappa macchiato-beige/espressobraun (805); AMG Fußmatten espressobraun mit Einfassung in Macchiato-beige (V43), abweichende Bestandteile mit G manufaktur Polstern: AMG Fußmatten schwarz mit Kontrastziernaht (V43).

Nur mit EXCLUSIVE Line Interieur (P76) oder SUPERIOR Line Interieur (P77)

Code	Preis Euro inkl. MwSt. exkl. MwSt.	G 400 d	G 500
------	--	---------	-------

P31	8.365,70 7.030,00	●	●
-----	----------------------	---	---

Highlights



Kühlerverkleidung mit Zierelementen in Chrom (CA 1)

Die Kühlerverkleidung mit Zierelementen in Chrom verfügt über Silber lackierte Lamellen mit Einleger in Silvershadow und unterstreicht damit das exklusive Frontdesign.



AMG Fußmatten schwarz (V43)



50,8 cm (20") AMG Leichtmetallräder im Vielspeichen-Design (RK4)

titangrau lackiert und glanzgedreht mit 275/50 R 20 auf 8,5 J x 20 ET 32, Reserverad an Hecktür 265/50 R 20 (Sommerreifen)



Bremssättel vorn mit Schriftzug „Mercedes-Benz“ (BS0)

Design & Ausstattungen.

Design-Pakete Exterieur Night-Paket

Elemente des Night-Pakets: abgedunkelte Blinker- und Rückleuchten sowie Scheinwerfer Außenschutzleiste mit Ziereinlage in Schwarz Nadelstreifenoptik (C90); Technischer Unterschut lackiert in Schwarz (C49); folgende Umfänge sind in Obsidianschwarz ausgeführt: Kühlerverkleidung inkl. Lamellen und Einfassung Mercedes Stern und Außenspiegelgehäuse.

Nicht mit verchromten Zierelementen in Kühlerverkleidung (CA1), Uni-Lack: schwarz (040), Metallic-Lack: magnetitschwarz (183), Technischer Unterschut in Silber (C58) oder G manufaktur platin schwarz (046)

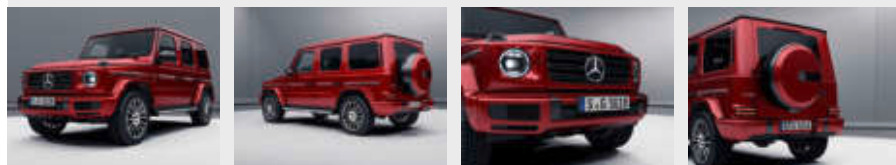

Code
Preis Euro
inkl. MwSt.
exkl. MwSt.

P55
803,25
675,00
1.648,15
1.385,00
2.421,65
2.035,00

Serienausstattung
Exterieur (P02)

-
-
-

PROFESSIONAL Line
Exterieur (P03)

●
-
-

EXCLUSIVE Line
Exterieur (P23)

-
●
-

AMG Line
(P31)

-
-
●

Night-Paket mit G manufaktur Lacken magno

Elemente des Night-Paket: abgedunkelte Blinker- und Rückleuchten sowie Scheinwerfer Außenschutzleiste mit Ziereinlage in Schwarz Nadelstreifenoptik (C90); Technischer Unterschut lackiert in Schwarz (C49); folgende Umfänge sind

in Nachtschwarz magno ausgeführt: Kühlerverkleidung inkl. Lamellen und Einfassung Mercedes Stern; Außenspiegelgehäuse
Nicht mit verchromten Zierelementen in Kühlerverkleidung (CA1)



P55
1.219,75
1.025,00
2.064,65
1.735,00
2.838,15
2.385,00

-
-
-

●
-
-

-
●
-

-
-
●

Design & Ausstattungen.

Design-Pakete Exterieur Night-Paket II

Elemente des Night-Pakets II: Mercedes Stern vorne und hinten in Hochglanzschwarz (CS1); "V8"-Schriftzug auf den vorderen Kotflügeln in Hochglanzschwarz (nur für G 500); Typkennzeichen im Heckbereich in Hochglanzschwarz.
Nur mit Night Paket (P55)



Code
Preis Euro
inkl. MwSt.
exkl. MwSt.

PNZ 535,50
450,00

Serienausstattung
Exterieur (P02)

PROFESSIONAL Line
Exterieur (P03)

EXCLUSIVE Line
Exterieur (P23)

AMG Line
(P31)

- ● ● ●

Technik-Paket*

Elemente des Technik-Pakets: Assistenzpaket (EM4); Aktiver Abstands-Assistent DISTRONIC (EZ9); Totwinkel-Assistent (EA2); Park-Paket mit 360°-Kamera (PA8); Park-Assistent PARKTRONIC (EZ8).

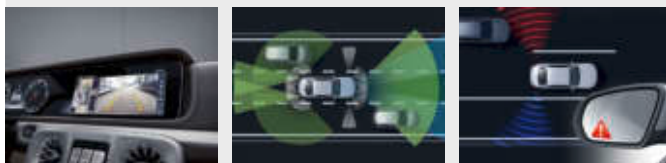

PT1 2.629,90
2.210,00

- ● ● ●

* Unsere Fahrerassistenz- und Sicherheitssysteme sind Hilfsmittel und entbinden Sie nicht von Ihrer Verantwortung als Fahrer. Beachten Sie die Hinweise in der Betriebsanleitung und die dort beschriebenen Systemgrenzen.

● lieferbar gegen Mehrpreis ○ als Sonderausstattung ohne Mehrpreis lieferbar S Serienausstattung – nicht lieferbar Abbildungen können Sonderausstattungen beinhalten.

Design & Ausstattungen.

Design-Pakete Exterieur

G manufaktur Schöckl Design-Paket

Seit 1979 beweist die G-Klasse auf dem Schöckl bei Graz ihre Geländegängigkeit. Mit diesem Paket zeigen Sie Ihre Begeisterung für legendäre Offroad-Kompetenz: Auf der Reserveradabdeckung und den Einstiegsleisten sehen Sie die Topografie des Berges mit der Teststrecke. Auch die Außenschutzleiste zeigt unser Versprechen: „Schöckl proved since 1979“.
Nicht mit Mercedes-AMG G 63



G manufaktur Logo-Paket

Liebe zum Detail, die Sie sehen und sogar spüren können: Bei jeder Türöffnung fühlen Sie den legendären Buchstaben „G“ auf den edlen Türknöpfen mit Logo-Prägung. Zudem begrüßt Sie eine exklusive Spiegelprojektion des Schriftzugs „G – STRONGER THAN TIME“. So wird bereits der Einstieg in Ihre G-Klasse zu einem besonderen Erlebnis.









Code	Preis Euro inkl. MwSt. exkl. MwSt.	Serienausstattung Exterieur (P02)	PROFESSIONAL Line Exterieur (P03)	EXCLUSIVE Line Exterieur (P23)	AMG Line (P31)
HK1	1.011,50 850,00	-	-	●	●
GK0	773,50 650,00	-	●	●	●

* Unsere Fahrerassistenz- und Sicherheitssysteme sind Hilfsmittel und entbinden Sie nicht von Ihrer Verantwortung als Fahrer. Beachten Sie die Hinweise in der Betriebsanleitung und die dort beschriebenen Systemgrenzen.

● lieferbar gegen Mehrpreis ○ als Sonderausstattung ohne Mehrpreis lieferbar S Serienausstattung – nicht lieferbar Abbildungen können Sonderausstattungen beinhalten.

Design & Ausstattungen.

Räder

		Code	Preis Euro inkl. MwSt. exkl. MwSt.	Serienausstattung Exterieur (P02)	PROFESSIONAL Line Exterieur (P03)	EXCLUSIVE Line Exterieur (P23)	AMG Line (P31)
45,7 cm (18") Leichtmetallräder im 5-Speichen-Design silber lackiert mit 265/60 R 18 auf 8 J x 18 ET 43, 4-fach, Reserverad an Hecktür 265/60 R 18 Nicht mit Night-Paket (P55) Mit der PROFESSIONAL Line (P03) entfällt der All Terrain Reifen (IM8) und der All Season Reifen (I86) wird zugesteuert.		RK1	1.166,20 980,00 0,00 0,00	- -	- S	● -	- -
45,7 cm (18") Leichtmetallräder im 5-Doppelspeichen-Design silber lackiert mit 265/60 R 18 auf 8 J x 18 ET 43, 4-fach, Reserverad an Hecktür 265/60 R 18 Nicht mit Night-Paket (P55)		RK8	0,00 0,00	-	-	S	-
45,7 cm (18") Leichtmetallräder im 5-Speichen-Design schwarz matt lackiert mit 265/60 R 18 auf 7,5 J x 18 ET 43, 4-fach, All Terrain-Reifen, Reserverad an Hecktür 265/60 R 18 Nur mit Night-Paket (P55) Mit Wahl der PROFESSIONAL Line (P03) oder der EXCLUSIVE Line Exterieur (P23) entfällt der All Terrain Reifen (IM8) und der All Season Reifen (I86) wird zugesteuert		RK7	0,00 0,00	-	○	○	-
48,3 cm (19") Leichtmetallräder im 5-Doppelspeichen-Design titangrau lackiert und glanzgedreht mit 275/55 R 19 auf 8,5 J x 19 ET 52, Reserverad an Hecktür 265/55 R 19 Mit der PROFESSIONAL Line (P03) entfällt der All Terrain Reifen (IM8) und der All Season Reifen (I86) wird zugesteuert.		RK2	952,00 800,00 0,00 0,00	- -	- ○	● -	- -
48,3 cm (19") Leichtmetallräder im 8-Speichen-Design titangrau lackiert und glanzgedreht mit 275/55 R 19 AS auf 8,5 J x 19 ET 52, 5-fach, Reserverad an Hecktür 265/55 R 19 Mit der PROFESSIONAL Line (P03) entfällt der All Terrain Reifen (IM8) und der All Season Reifen (I86) wird zugesteuert.		RK3	952,00 800,00 0,00 0,00	- -	- ○	● -	- -
48,3 cm (19") Leichtmetallräder im 5-Doppelspeichen-Design schwarz lackiert mit 275/55 R 19 auf 8,5 J x 19 ET 52, 4-fach, Reserverad an Hecktür mit 265/55 R 19 ¹		RJ4	1.428,00 1.200,00 261,80 220,00	- -	- ●	● -	- -

● lieferbar gegen Mehrpreis

○ als Sonderausstattung ohne Mehrpreis lieferbar





S Serienausstattung

- nicht lieferbar

Abbildungen können Sonderausstattungen beinhalten.

Design & Ausstattungen.

Räder

		Code	Preis Euro inkl. MwSt. exkl. MwSt.	Serienausstattung Exterieur (P02)	PROFESSIONAL Line Exterieur (P03)	EXCLUSIVE Line Exterieur (P23)	AMG Line (P31)
<p>50,8 cm (20") AMG Leichtmetallräder im Vielspeichen-Design titangrau lackiert und glanzgedreht mit 275/50 R 20 auf 8,5 J x 20 ET 32, Reserverad an Hecktür 265/50 R 20 (Sommerreifen) Nicht mit Night-Paket (P55)</p>		RK4	0,00 0,00	-	-	-	S
<p>50,8 cm (20") AMG Leichtmetallräder im Vielspeichen-Design schwarz lackiert mit 275/50 R 20 auf 8,5 J x 20 ET 32, Reserverad an Hecktür mit 265/50 R 20 (Sommerreifen) Nur mit Night-Paket (P55)</p>		RJ5	0,00 0,00	-	-	-	○
<p>50,8 cm (20") AMG Leichtmetallräder im 5-Doppelspeichen-Design himalayagrau lackiert und glanzgedreht mit 275/50 R 20 auf 8,5 J x 20 ET 32, Reserverad an Hecktür 265/50 R 20 (Sommerreifen) Mit Night-Paket (P55)</p>		R17	238,00 200,00	-	-	-	●
<p>50,8 cm (20") AMG Leichtmetallräder im Vielspeichen-Design hochglanzschwarz lackiert und glanzgedreht mit 275/50 R 20 auf 8,5 J x 20 ET 32, Reserverad an Hecktür mit 265/50 R 20 (Sommerreifen) Mit Night-Paket (P55)</p>		RG6	357,00 300,00	-	-	-	●
<p>50,8 cm (20") AMG Leichtmetallräder im Vielspeichen-Design hochglanzschwarz lackiert und glanzgedreht mit 275/50 R 20 auf 8,5 J x 20 ET 32, Reserverad an Hecktür mit 265/50 R 20 (Sommerreifen) Mit Night-Paket (P55)</p>		R16	595,00 500,00	-	-	-	●
			0,00 0,00	-	-	-	○

Bitte beachten Sie: Je geringer bei einer bestimmten Radgröße der Querschnitt der Reifen ist, desto schlechter ist der Fahrkomfort auf schlechten Straßen. Abroll- und Dämpfungskomfort nehmen ab und die Gefahr, dass es beim Überfahren von Hindernissen zu Beschädigung von Reifen und Rädern kommt, steigt.

● lieferbar gegen Mehrpreis ○ als Sonderausstattung ohne Mehrpreis lieferbar S Serienausstattung – nicht lieferbar Abbildungen können Sonderausstattungen beinhalten.

Design & Ausstattungen.

Mercedes-AMG G 63 Exterieur Serienausstattung

Elemente der Serienausstattung im Exterieur: AMG-spezifische Kühlerverkleidung; AMG Bremsättel vorne und hinten rot lackiert (BS2); AMG Styling; 50,8 cm (20") AMG Leichtmetallräder im 10-Speichen-Design, titangrau lackiert und glanzgedreht (RG1); LED High Performance-Scheinwerfer; Fahrlicht-Assistent; Heckleuchten in LED-Technik; Technischer Unterschutz; Scheibenwischer mit Regensensor; Außenschutzleiste mit Ziereinlage in Schwarz (C92); Umfeldbeleuchtung mit Projektion des Markenlogos; KEYLESS-GO Start-Funktion; 100l Tank; Park-Paket mit Rückfahrkamera; Reserveradabdeckung in Edelstahl mit 3-D Mercedes-Benz Stern (RB9); Trittbretter seitlich links und rechts (T84); Einstiegsleisten in Edelstahl, 4fach beleuchtet, vorn mit „Mercedes-Benz“ Schriftzug; Ladekantenschutz hinten in Edelstahl, geriffelt.

Bild fünf enthält Reserveradabdeckung Edelstahl (RB9)



50,8 cm (20") AMG Leichtmetallräder im 10-Speichen-Design

titangrau lackiert und glanzgedreht mit
275/50 R 20 auf 9,5 J x 20 ET 35,
Reserverad an Hecktür 265/50 R 20 (Sommerreifen)
Nicht mit AMG Trail Package (TP1)



RG1

0,00
0,00

S

53,3 cm (21") AMG Leichtmetallräder im 5-Doppelspeichen-Design

titangrau lackiert und glanzgedreht mit
285/45 R 21 auf 10 J x 21 ET 33,
Reserverad an Hecktür 265/50 R 20 (Sommerreifen)



RG2

1.249,50
1.050,00

●

53,3 cm (21") AMG Leichtmetallräder im 5-Doppelspeichen-Design

schwarz matt lackiert mit
285/45 R 21 auf 10 J x 21 ET 33, 4-fach,
Reserverad an Hecktür mit 265/50 R 20 (Sommerreifen)



RJ6

2.023,00
1.700,00

●

Code
Preis Euro
inkl. MwSt.
exkl. MwSt.

Mercedes-AMG G 63

Design & Ausstattungen.

Mercedes-AMG G 63 Exterieur Serienausstattung Exterieur

55,9 cm (22") AMG Schmiederäder im Kreuzspeichen-Design
titangrau lackiert und glanzgedreht mit
295/40 R 22 auf 10 J x 22 ET 36,
Reserverad an Hecktür mit 265/50 R 20 (Sommerreifen)



Code

RG5

Preis Euro
inkl. MwSt.
exkl. MwSt.

3.570,00
3.000,00

Mercedes-AMG G 63



55,9 cm (22") AMG Schmiederäder im 5-Loch-Design
keramisch hochglanzpoliert mit
295/40 R 22 auf 10 J x 22 ET 36
Reserverad an Hecktür mit 265/50 R 20 (Sommerreifen)



RJ9

4.105,50
3.450,00



55,9 cm (22") AMG Schmiederäder im Kreuzspeichen-Design
schwarz matt lackiert und Felgenhorn glanzgedreht mit
295/40 R 22 auf 10 J x 22 ET 36, 4-fach,
Reserverad an Hecktür mit 265/50 R 20 (Sommerreifen)



RG4

4.343,50
3.650,00



55,9 cm (22") AMG Schmiederäder im 5-Loch-Design
schwarz matt lackiert mit
295/40 R 22 auf 10 J x 22 ET 36
Reserverad an Hecktür mit 265/50 R 20 (Sommerreifen)



RJ8

4.879,00
4.100,00



Bitte beachten Sie: Je geringer bei einer bestimmten Radgröße der Querschnitt der Reifen ist, desto schlechter ist der Fahrkomfort auf schlechten Straßen. Abroll- und Dämpfungskomfort nehmen ab und die Gefahr, dass es beim Überfahren von Hindernissen zu Beschädigung von Reifen und Rädern kommt, steigt.

Design & Ausstattungen.

Mercedes-AMG G 63 Exterieur Technik-Paket*

Elemente des Technik-Pakets: Assistenzpaket (EM4); Aktiver Abstands-Assistent DISTRONIC (EZ9); Totwinkel-Assistent (EA2); Park-Paket mit 360°-Kamera (PA8); Park-Assistent PARKTRONIC.

Code **Preis Euro**
inkl. MwSt.
exkl. MwSt.

PT1 **0,00**
0,00

Mercedes-AMG G 63

S



AMG Night-Paket

Elemente des AMG Night-Pakets: AMG-spezifische Kühlerverkleidung (CK6), dunkel verchromt; abgedunkelte Blinker- und Rückleuchten sowie Scheinwerfer; Außenschutzleiste mit Ziereinlage in Schwarz (C92); Folgende Umfänge sind in Obsidianschwarz ausgeführt: Außenspiegelgehäuse; Reserveradring lackiert; Einleger im Stoßfänger; Optischer Unterschutz.
Nicht mit schwarz (040), G manufaktur platinschwarz metallic (046) oder magnetischwarz (183)

P56 **2.445,45**
2.055,00

●



AMG Night-Paket mit G manufaktur Lacken magno

Elemente des AMG Night-Pakets magno: AMG-spezifische Kühlerverkleidung, dunkel verchromt; abgedunkelte Blinker- und Rückleuchten sowie Scheinwerfer; Außenschutzleiste mit Ziereinlage in Schwarz (C92); Folgende Umfänge sind in Nachtschwarz magno ausgeführt: Außenspiegelgehäuse, Reserveradring lackiert; Einleger im Stoßfänger; Optischer Unterschutz.

P56 **2.861,95**
2.405,00

●



* Unsere Fahrerassistenz- und Sicherheitssysteme sind Hilfsmittel und entbinden Sie nicht von Ihrer Verantwortung als Fahrer. Beachten Sie die Hinweise in der Betriebsanleitung und die dort beschriebenen Systemgrenzen.

Design & Ausstattungen.

Mercedes-AMG G 63 Exterieur AMG Night-Paket II

Elemente des AMG Night-Pakets II: Mercedes Stern vorne und hinten in Hochglanzschwarz (CS1); AMG Schriftzug im Kühlergrill und im Heckbereich in Hochglanzschwarz; "V8-BITURBO"-Schriftzug auf den vorderen Kotflügeln in Hochglanzschwarz; Typkennzeichen im Heckbereich in Hochglanzschwarz.
Nur mit AMG Night-Paket (P56)

Code

Preis Euro
inkl. MwSt.
exkl. MwSt.

PAZ

654,50
550,00

Mercedes-AMG G 63



Performance-Paket

Elemente des Performance-Pakets: AMG Driver's Package (Z10) mit Erhöhung der Höchstgeschwindigkeit auf 240 km/h; AMG Motorabdeckung Carbon (B14).





PT2

3.153,50
2.650,00



Design & Ausstattungen.

Mercedes-AMG G 63 Exterieur AMG Trail Package

	Code	Preis Euro inkl. MwSt. exkl. MwSt.	Mercedes-AMG G 63
<p>Elemente des AMG Trail Packages: AMG RIDE CONTROL Fahrwerk mit offroad-optimierter, weicherer Verstelldämpfung; 50,8 cm (20") AMG Leichtmetallräder im 5-Doppelspeichen-Design, mattschwarz lackiert und glanzgedreht (RG7); für Offroad-Einsatz optimierter All-Terrain-Reifen (IM9), abwählbar; PROFESSIONAL Schmutzfänger hinten (P48); Fußmatten Gummi (PA2).</p> 	TP1	2.623,95 2.205,00	●
<p>50,8 cm (20") AMG Leichtmetallräder im 5-Doppelspeichen-Design schwarz matt lackiert und glanzgedreht mit 275/50 R 20 auf 9,5 J x 20 ET 35, 4-fach, (Bereifung IM9, All Terrain) Reserverad an Hecktür mit 265/50 R 20 (Sommerreifen) Nicht mit Performance-Paket (PT2) Entfall der All Terrain Reifen (IM8) und Zustueuerung von All Season Bereifung (I86).</p> 	RG7	0,00 0,00	S
<p>53,3 cm (21") AMG Leichtmetallräder im 5-Doppelspeichen-Design titangrau lackiert und glanzgedreht mit 285/45 R 21 auf 10 J x 21 ET 33, Reserverad an Hecktür mit 265/50 R 20 (Sommerreifen)</p> 	RG2	7 14,00 600,00	●
<p>53,3 cm (21") AMG Leichtmetallräder im 5-Doppelspeichen-Design schwarz matt lackiert mit 285/45 R 21 auf 10 J x 21 ET 33, 4-fach, Reserverad an Hecktür mit 265/50 R 20 (Sommerreifen)</p> 	RJ6	1.487,50 1.250,00	●

Bitte beachten Sie: Je geringer bei einer bestimmten Radgröße der Querschnitt der Reifen ist, desto schlechter ist der Fahrkomfort auf schlechten Straßen. Abroll- und Dämpfungskomfort nehmen ab und die Gefahr, dass es beim Überfahren von Hindernissen zu Beschädigung von Reifen und Rädern kommt, steigt.

Design & Ausstattungen.

Mercedes-AMG G 63 Exterieur AMG Trail Package

55,9 cm (22") AMG Schmiederäder im Kreuzspeichen-Design
titangrau lackiert und glanzgedreht mit
295/40 R 22 auf 10 J x 22 ET 36,
Reserverad an Hecktür mit 265/50 R 20 (Sommerreifen)



Code

RG5

Preis Euro
inkl. MwSt.
exkl. MwSt.

3.034,50
2.550,00

Mercedes-AMG G 63

55,9 cm (22") AMG Schmiederäder im Kreuzspeichen-Design
schwarz matt lackiert und Felgenhorn glanzgedreht
mit 295/40 R 22 auf 10 J x 22 ET 36, 4-fach,
Reserverad an Hecktür mit 265/50 R 20 (Sommerreifen)



RG4

3.808,00
3.200,00

55,9 cm (22") AMG Schmiederäder im 5-Loch-Design
keramisch hochglanzpoliert mit
295/40 R 22 auf 10 J x 22 ET 36
Reserverad an Hecktür mit 265/50 R 20 (Sommerreifen)



RJ9

4.105,50
3.450,00

55,9 cm (22") AMG Schmiederäder im 5-Loch-Design
schwarz matt lackiert mit
295/40 R 22 auf 10 J x 22 ET 36
Reserverad an Hecktür mit 265/50 R 20 (Sommerreifen)



RJ8

4.879,00
4.100,00

Bitte beachten Sie: Je geringer bei einer bestimmten Radgröße der Querschnitt der Reifen ist, desto schlechter ist der Fahrkomfort auf schlechten Straßen. Abroll- und Dämpfungskomfort nehmen ab und die Gefahr, dass es beim Überfahren von Hindernissen zu Beschädigung von Reifen und Rädern kommt, steigt.

Design & Ausstattungen.

Serienausstattung

Interieur

- Innenraumlicht-Paket
- Ambientebeleuchtung mit 64 Farben und 10 Farbwelten (FR1)
- Multifunktionslenkrad in Leder Nappa (VK9)
(Nicht für Mercedes-AMG G 63)
- Vordersitze elektrisch einstellbar
- Sitzheizung für Fahrer und Beifahrer
- Sitzheizung im Fond
- Memoryfunktion für Sitze und Kopfstützen vorn
- Kopfstützen im Fond
- i-Size Kindersitzbefestigung (8U8)
- Sitzlehnen im Fond klappbar
- Fußmatten Velours (VP3)
(Nicht für Mercedes-AMG G 63)
- Klimatisierungsautomatik THERMOTRONIC
- Ablage-Paket
- Armlehne für Fahrer und Beifahrer
- Armlehne im Fond
- Befestigungshaken
- Doppelpcupholder
- Handschuhfach
- Durchlademöglichkeit
- EASY-PACK Laderaumabdeckung (V57)
- Trennnetz (FB1)
- Airbag
- Sidebags im Fond (SH1)
- Verbandstasche
- Warndreieck
- Warnwesten für Fahrer und Passagiere (FM2)
- Rahmenloser Innenspiegel
- Trennnetz
- Doppelpcupholder

zusätzliche Serienausstattung

Mercedes-AMG G 63

- Kofferraumabdeckung
- Fußmatte (V43)
- AMG Einstiegsleisten in Edelstahl
- AMG Kombiinstrument
- EXCLUSIVE Line Interieur (P76)
- AMG Performance Lenkrad in Leder Nappa (VL9)
- G manufaktur Zierelemente Klavierlack schwarz (ZG2)
- AMG spezifische Analoguhr im IWC-Design
- Haltegriff für Beifahrer auf Instrumententafel
- Touchpad mit Controller
- Kneebag; Sidebags für Fahrer und Beifahrer
(kombinierter Thorax-/Pelvisbag)



Design & Ausstattungspakete Interieur.



EXCLUSIVE Line

inkl. MwSt.	9.775,85 € ¹	0,00 € ²
exkl. MwSt.	8.215,00 €	0,00 €

Mit der EXCLUSIVE Line Interieur verstärken Sie die Wohlfühlatsmosphäre im Innenraum Ihrer G-Klasse. Spüren Sie die geschmeidige Haptik der Polsterung in Leder Nappa und genießen Sie den Klang des Burmester® Surround-Soundsystems. Optional bringen exklusive G manufaktur Polster und Ausstattungen Ihre Individualität zusätzlich zum Ausdruck.

Bestandteile:

- Sitzbezüge in Leder Nappa mit Perforierung
- Verschiedene Polster stehen ohne Aufpreis zur Wahl
- Burmester® Surround-Soundsystem (EU8)
- Schiebedach (F15)
- Ionisierung der Innenraumluft (HA1)
- Oberteil der Instrumententafel in Leder (JC0)
- obere Türmittelfelder, Armlehnen in der Tür und Mittelkonsole in Leder Nappa
- Innenseite der Hecktür bezogen mit Ledernachbildung ARTICO in der jeweiligen Ausstattungsfarbe
- Innenhimmel Mikrofaser DINAMICA schwarz
- Sonnenblenden Mikrofaser DINAMICA schwarz
- Luftdüsen in Silberchrom
- Bedienfeld der Fensterheber Fahrerseite in Silberchrom
- Fensterheber Beifahrerseite und Fond in Silberchrom
- AMG spezifisches Sitzmuster, nur mit Mercedes-AMG G 63

¹ Für Mercedes-Benz Typen

² Für Mercedes-AMG G 63

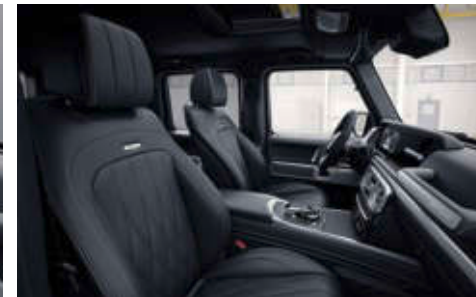
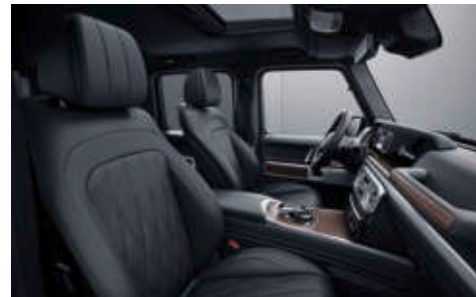

SUPERIOR Line

inkl. MwSt.	18.064,20 € ¹	8.288,35 € ²
exkl. MwSt.	15.180,00 €	6.965,00 €

Verwandeln Sie den Innenraum Ihrer G-Klasse in eine luxuriöse Lounge. Mit zusätzlichen Leder Nappa Umfängen, Elementen im Rauten-Design und dem Multikontursitz-Paket Plus zeigen Sie Ihren Sinn für Komfort und Luxus. Optional bringen exklusive G manufaktur Polster und Ausstattungen Ihre Individualität zusätzlich zum Ausdruck.

Bestandteile:

- Sitzbezüge in Leder Nappa mit Perforierung und Sitzgrafik im Rauten-Design
- Verschiedene Polster stehen ohne Aufpreis zur Wahl
- Burmester® Surround Soundsystem (EU8)
- Aktiv-Multikontursitz-Paket Plus (PK2)
- Schiebedach (F15)
- Ionisierung der Innenraumluft (HA1)
- Zusätzlich Instrumententafel in Leder Nappa (JC1)
- Innenseite der Hecktür bezogen mit Ledernachbildung in der jeweiligen Ausstattungsfarbe
- Innenhimmel Mikrofaser DINAMICA schwarz
- Sonnenblenden Mikrofaser DINAMICA schwarz
- Luftdüsen in Silberchrom
- Bedienfeld der Fensterheber Fahrerseite in Silberchrom
- Fensterheber Beifahrerseite und Fond in Silberchrom
- AMG Plaketten in den vorderen Sitzlehnen, nur mit Mercedes-AMG G 63

Design & Ausstattungen.

Lines Interieur EXCLUSIVE Line

Elemente der EXCLUSIVE Line:
Sitzbezüge in Leder Nappa mit Perforierung. Folgende Polster stehen ohne Aufpreis zur Wahl: schwarz (501); classicrot/schwarz (537); macchiato beige/schwarz (575); tartufobraun/schwarz (545); Burmester® Surround-Soundsystem (EU8); Schiebedach (F15); Ionisierung der Innenraumluft (HA1); Oberteil der Instrumententafel in Leder mit erweitertem Ziernahtumfang; obere Türmittelfelder, Armlehnen in der Tür und Mittelkonsole in Leder Nappa; Innenseite der Hecktür bezogen mit Ledernachbildung ARTICO in der jeweiligen Ausstattungsfarbe; Innenhimmel Mikrofaser DINAMICA schwarz (FH5); Sonnenblenden Mikrofaser DINAMICA schwarz; Luftdüsen in Silberchrom; Bedienfeld der Fensterheber Fahrerseite in Silberchrom; Fensterheber Beifahrerseite und Fond in Silberchrom; AMG Performance Lenkrad in Leder Nappa (VL9), nur mit Mercedes-AMG G 63; AMG spezifisches Sitzmuster, nur mit Mercedes-AMG G 63; AMG Plaketten in den vorderen Sitzlehnen, nur mit Mercedes-AMG G 63. Zusätzliche Umfänge mit optionalen G manufaktur Polstern: „G manufaktur“-Plakette auf Haltegriff für Beifahrer; farblich abgestimmte Kontrastziernahte für die Sitze, Türmittelfelder, Innenseite der Hecktür und Instrumententafel; Fußmatten schwarz mit Kontrastziernaht (VP3) passend zur Ausstattungsfarbe. Exklusive Sonderausstattung mit optionalen G manufaktur Polstern: G manufaktur Multifunktionslenkrad in Leder Nappa zweifarbig (ZL3) für bestimmte Polster, nicht mit Mercedes-AMG G 63.
Nicht mit Serienausstattung Exterieur (P02)

Code	Preis Euro inkl. MwSt. exkl. MwSt.	G 400 d	G 500	Mercedes-AMG G 63
P76	9.775,85 8.215,00 0,00 0,00	●	●	-
		-	-	S

Highlights



Oberteil der Instrumententafel in Leder (JC0)



Schiebedach (F15)

elektrisch in Glasausführung mit Komfort- und automatischer Regenschließung, Einklemmschutz sowie PRE-SAFE® Schließfunktion. Für eine angenehme Belüftung im Innenraum sorgt das elektrische Schiebedach. Durch die Ausführung in Glas schafft es gleichzeitig ein helleres Ambiente. Als Sonnenschutz dient ein verschiebbares Himmelelement. Bei erkanntem Regen fährt das geöffnete Dach automatisch in die Hubstellung.



Burmester® Surround-Soundsystem (EU8)

15 Hochleistungslautsprecher und präzise auf den Innenraum abgestimmte Elektronik- und Akustikelemente sorgen für den erstklassigen Burmester-Klang. Die Surround-Funktion oder die Sound Optimierung für die vorderen und hinteren Plätze machen das Hörerlebnis noch intensiver.



Ionisierung der Innenraumluft (HA1)

inklusive Feinstaub-Aktivkohlefiltersystem. Die Luftqualität im Fahrzeuginnenraum kann durch Ionisierung sowie durch eine optimierte Filterung der Außen- und Innenluft verbessert werden.

Design & Ausstattungen.

Lines Interieur SUPERIOR Line

Elemente der SUPERIOR Line:

Sitzbezüge in Leder Nappa mit Perforierung und Sitzgrafik im Rauten-Design; Folgende Polster stehen ohne Aufpreis zur Wahl: classicrot/schwarz (827), macchiato beige/esspresso braun (805), tartufo braun/schwarz (825), schwarz (801); Burmester® Surround Soundsystem (EU8); Aktiv-Multikontursitz-Paket Plus (PK2); Schiebedach (F15); Ionisierung der Innenraumluft (HA1); Folgende Interieur-Elemente sind in Leder Nappa ausgeführt: Türverkleidung und Armlehnen in den Türen, Armauflage in der Mittelkonsole, Instrumententafel mit erweitertem Ziernahtumfang, Türmittelfelder seitlich und Kneepads im Rauten-Design; Innenseite der Hecktür bezogen mit Ledernachbildung in der jeweiligen Ausstattungsfarbe; Innenhimmel Mikrofaser DINAMICA schwarz (FH5); Sonnenblenden Mikrofaser DINAMICA schwarz; Luftdüsen in Silberchrom; Bedienfeld der Fensterheber Fahrerseite in Silberchrom; Fensterheber Beifahrerseite und Fond in Silberchrom; AMG Plaketten in den vorderen Sitzlehnen, nur mit Mercedes-AMG G 63; abweichende Bestandteile in Verbindung mit Leder Nappa macchiato beige/esspresso braun (805): Innenhimmel Mikrofaser DINAMICA macchiato beige (FH6), Sonnenblenden Mikrofaser DINAMICA macchiato beige, Oberteil der Instrumententafel in Leder Nappa espresso braun, Unterteil in Macchiato beige, Lenkradfarbe in Espresso braun, Fußmatten espresso braun mit Einfassung in Macchiato beige (VP3), nicht mit Mercedes-AMG G 63, AMG Fußmatten in Espresso braun mit Einfassung in Macchiato beige (V43), nur mit Mercedes-AMG G 63; zusätzliche Umfänge mit optionalen G manufaktur Polstern: „G manufaktur“-Plakette auf Haltegriff für Beifahrer, nur mit G manufaktur Polstern, farblich abgestimmte Kontrastziernahte für die Sitze, Türverkleidungen, Innenseite der Hecktür, Instrumententafel und den seitlichen Teil der Mittelkonsole, Fußmatten schwarz mit Kontrastziernaht (VP3) passend zur Ausstattungsfarbe; exklusive Sonderausstattung mit optionalen G manufaktur Polstern: G manufaktur Multifunktionslenkrad in Leder Nappa zweifarbig (ZL3) für bestimmte Polster, nicht mit Mercedes-AMG G 63, G manufaktur Instrumententafel in Leder Nappa zweifarbig (Z13) für bestimmte Polster.

Nicht mit Serienausstattung Exterieur (P02)

Code	Preis Euro inkl. MwSt. exkl. MwSt.	G 400 d	G 500	Mercedes-AMG G 63
P77	18.064,20 15.180,00 8.288,35 6.965,00	●	●	-
		-	-	●

Highlights



Instrumententafel in Leder Nappa (JC1)









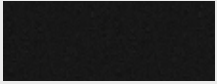

Aktiv-Multikontursitz-Paket Plus (PK2)

Sitzkomfort und Luxus auch auf längeren Fahrten: Optimieren Sie Ihre Sitzposition mit vollelektrischen Verstellmöglichkeiten über integrierte Luftkissen. Auf Wunsch genießen Sie wohlige Wärme, eines von 8 Massageprogrammen oder belüftete Sitzflächen. Die ENERGIZING Komfortsteuerung bietet verschiedene Entspannungs- oder Aktivierungs-Programme.

Design & Ausstattungen.

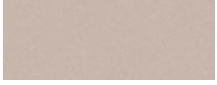
Polster

		Code	Preis Euro inkl. MwSt. exkl. MwSt.	Serienausstattung Interieur (P75)	EXCLUSIVE Line Interieur (P76)	SUPERIOR Line Interieur (P77)
Polster Leder schwarz Nicht mit Mercedes-AMG G63		201	0,00 0,00	S	-	-
Polster Leder macchiato beige/schwarz Nicht mit G manufaktur Sicherheitsgurt rot (S39) Nicht mit Mercedes-AMG G63		215	0,00 0,00	○	-	-
Polster Leder nussbraun/schwarz Nicht mit G manufaktur Sicherheitsgurt rot (S39) Nicht mit Mercedes-AMG G63		214	0,00 0,00	○	-	-
Polster Leder Nappa schwarz		501	0,00 0,00	-	S	-
Polster Leder Nappa schwarz Für Mercedes-AMG G 63 mit Leder Nappa		801	0,00 0,00	-	-	S
Polster Leder Nappa classicrot/schwarz		537	0,00 0,00	-	○	-
Polster Leder Nappa tartufobraun/schwarz Nicht mit Zierelemente Holz Sen hellbraun glänzend (VA4)		545	0,00 0,00	-	○	-
Polster Leder Nappa macchiato beige/schwarz		575	0,00 0,00	-	○	-
Polster Leder Nappa macchiato beige/espressobraun Für Mercedes-AMG G 63 mit Leder Nappa Enthält G manufaktur Sicherheitsgurt in Macchiato beige (S44) und Innenhimmel Mikrofaser DINAMICA macchiato beige (FH6) Nicht mit G manufaktur Sicherheitsgurt rot (S39) oder Zierelemente Holz Sen hellbraun glänzend (VA4) Mit Polster Leder Nappa macchiato beige/espressobraun (805) ist das Lenkrad espressobraun, mit Mercedes-AMG G 63 Lenkrad in schwarz		805	0,00 0,00	-	-	○

Design & Ausstattungen.

Polster

Polster Leder Nappa tartofubraun/schwarz

Für Mercedes-AMG G 63 mit Leder Nappa

Nicht mit Zierelemente Holz Sen hellbraun glänzend (VA4)



Code

825

Preis Euro
inkl. MwSt.
exkl. MwSt.

0,00

0,00

Serienausstattung
Interieur (P75)

-

EXCLUSIVE Line
Interieur (P76)

-

SUPERIOR Line
Interieur (P77)

○

Polster Leder Nappa classicrot/schwarz

Für Mercedes-AMG G 63 mit Leder Nappa



Code

827

0,00

0,00

-





-

○

Weitere Polster finden Sie unter unserem Individualisierungsprogramm G manufaktur auf Seite 40

Design & Ausstattungen.











Zierelemente

		Code	Preis Euro inkl. MwSt. exkl. MwSt.	Serienausstattung Interieur (P75)	EXCLUSIVE Line Interieur (P76)	SUPERIOR Line Interieur (P77)
Zierelemente Holz Walnuss natur offenporig		VA2	0,00 0,00	S	S	S
Für Mercedes-AMG G 63			0,00 0,00	-	○	○
Zierelemente Holz Esche braun glänzend		VA3	404,60 340,00	●	●	●
Für Mercedes-AMG G 63			0,00 0,00	-	○	○
Zierelemente Holz Sen hellbraun glänzend Nicht mit Polster Leder Nappa sattelbraun/schwarz (524)		VA4	404,60 340,00	●	●	●
Für Mercedes-AMG G 63			0,00 0,00	-	○	○
Zierelemente Metallstruktur		VA5	535,50 450,00	●	●	●
Für Mercedes-AMG G 63			0,00 0,00	-	○	○
AMG Zierelemente Carbon Nicht mit Serienausstattung Exterieur (P02)		ZG6	4.165,00 3.500,00	●	●	●

Weitere Zierelemente finden Sie unter unserem Individualisierungsprogramm G manufaktur auf Seite 40

Design & Ausstattungen.

Lacke

		Preis Euro inkl. MwSt. exkl. MwSt.	G 400 d	G 500	Mercedes-AMG G 63	
Uni-Lacke	 polarweiß (149)	0,00 0,00	S	○	○	
	 schwarz (040)	0,00 0,00	○	○	○	
Metallic-Lacke	 iridiumsilber (775)	0,00 0,00	○	S	S	
	 magnetitschwarz (183)					
	 obsidianschwarz (197)					
	 rubellitrot (660)					
	 mojavesilber (859)		0,00 0,00	○	○	○
	 cavansitblau (890)					
	 brillantblau (896)					
 smaragdgrün (989)						
 selenitgrau (992)						

Weitere Lacke finden Sie unter unserem Individualisierungsprogramm G manufaktur auf Seite 43

Design & Ausstattungen.

Kombinationsmöglichkeiten Polster und Lacke

	Code	Leder schwarz	nussbraun/schwarz	macchiato beige/schwarz	AMG Line schwarz	Leder Nappa schwarz	classicrot/schwarz	tartufubraun/schwarz	macchiato beige/schwarz	Leder Nappa schwarz	macchiato beige/espressobraun	classicrot/schwarz	tartufubraun/schwarz
		201	214	215	201	501	537	545	575	801	805	827	825
UNI-LACKE													
schwarz	040	●	○	●	●	●	●	●	●	●	●	●	●
polarweiß	149	●	●	○	●	●	●	●	○	●	○	●	●
METALLIC-LACKE													
magnetischwarz	183	●	●	●	●	●	●	●	●	●	●	●	●
obsidianschwarz	197	●	●	●	●	●	●	●	●	●	●	●	●
rubellitrot	660	●	-	●	○	●	△	○	●	●	●	△	○
iridiumsilber	775	●	●	●	●	●	●	●	●	●	●	●	●
mojavesilber	859	●	●	●	●	●	○	●	●	●	●	○	●
cavansitblau	890	●	●	●	○	●	△	●	●	●	●	△	●
brillantblau	896	●	●	●	○	●	△	●	●	●	○	△	●
smaragdgrün	989	●	○	●	○	●	△	●	●	●	●	△	●
selenitgrau	992	●	●	●	●	●	●	●	●	●	●	●	●

Weitere Kombinationsmöglichkeiten finden Sie unter unserem Individualisierungsprogramm G manufaktur auf Seite 45

G manufaktur.



G manufaktur Interieur	34
Zierelemente	40
G manufaktur Exterieur Black Accents	41
Lacke	43
Kombinationsmöglichkeiten Polster und Lacke	45

G manufaktur.

G manufaktur Interieur

Mit EXCLUSIVE Line Interieur (P76) sind die Sitzbezüge in Leder Nappa mit Perforierung (Bild 1 und 2)
 Mit SUPERIOR Line Interieur (P77) sind Sitzbezüge in Leder Nappa mit Perforierung und Sitzgrafik im Rauten-Design (Bild 3 und 4)
 Sitzbilder variieren bei Mercedes-Benz Typen und Mercedes-AMG G 63



Leder Nappa schwarz mit Kontrastziernaht in Yachtblau



Code

902

Preis Euro
inkl. MwSt.
exkl. MwSt.

1.071,00
900,00

Serienausstattung
Interieur (P75)

-

EXCLUSIVE Line
Interieur (P76)

-

SUPERIOR Line
Interieur (P77)

●

Leder Nappa schwarz mit Kontrastziernaht in Yachtblau



Code

902

952,00
800,00

-

●

-

Leder Nappa schwarz mit Kontrastziernaht in Weiß



Code

903

1.071,00
900,00

-

-

●

Leder Nappa schwarz mit Kontrastziernaht in Weiß

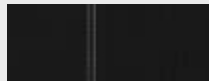

Code

903

952,00
800,00

-

●

-

Leder Nappa schwarz mit Kontrastziernaht in Bronze



Code

904

1.071,00
900,00

-

-

●

Leder Nappa schwarz mit Kontrastziernaht in Bronze



Code

904

952,00
800,00

-

●

-

Leder Nappa schwarz mit Kontrastziernaht in Limettengrün



Code

906

1.071,00
900,00

-

-

●

Leder Nappa schwarz mit Kontrastziernaht in Limettengrün

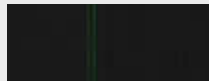

Code

906

952,00
800,00









-

●

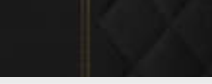
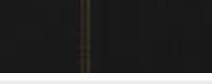
-



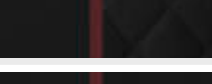







G manufaktur.

G manufaktur Interieur

		Code	Preis Euro inkl. MwSt. exkl. MwSt.	Serienausstattung Interieur (P75)	EXCLUSIVE Line Interieur (P76)	SUPERIOR Line Interieur (P77)
Leder Nappa schwarz mit Kontrastziernaht in Rot		907	1.071,00 900,00	-	-	●
Leder Nappa schwarz mit Kontrastziernaht in Rot		907	952,00 800,00	-	●	-
Leder Nappa schwarz mit Kontrastziernaht in Gold		909	1.071,00 900,00	-	-	●
Leder Nappa schwarz mit Kontrastziernaht in Gold		909	952,00 800,00	-	●	-
Leder Nappa schwarz mit A-Band in Yachtblau		912	1.071,00 900,00	-	-	●
Leder Nappa schwarz mit A-Band in Yachtblau Nur für Mercedes-AMG G 63		912	952,00 800,00	-	●	-
Leder Nappa schwarz mit A-Band in Limettengrün		916	1.071,00 900,00	-	-	●
Leder Nappa schwarz mit A-Band in Limettengrün Nur für Mercedes-AMG G 63		916	952,00 800,00	-	●	-
Leder Nappa schwarz mit A-Band in Bengalrot		917	1.071,00 900,00	-	-	●
Leder Nappa schwarz mit A-Band in Bengalrot Nur für Mercedes-AMG G 63		917	952,00 800,00	-	●	-











G manufaktur.

G manufaktur Interieur

		Code	Preis Euro inkl. MwSt. exkl. MwSt.	Serienausstattung Interieur (P75)	EXCLUSIVE Line Interieur (P76)	SUPERIOR Line Interieur (P77)
Leder Nappa yachtblau/schwarz		922	1.071,00 900,00	-	-	●
Leder Nappa yachtblau/schwarz		922	952,00 800,00	-	●	-
Leder Nappa platinweiß/schwarz		923	1.071,00 900,00	-	-	●
Leder Nappa platinweiß/schwarz		923	952,00 800,00	-	●	-
Leder Nappa espressobraun/schwarz		924	1.071,00 900,00	-	-	●
Leder Nappa espressobraun/schwarz		924	952,00 800,00	-	●	-
Leder Nappa bengalrot/schwarz		927	1.071,00 900,00	-	-	●
Leder Nappa bengalrot/schwarz		927	952,00 800,00	-	●	-
Leder Nappa titangrau pearl/schwarz		928	1.071,00 900,00	-	-	●
Leder Nappa titangrau pearl/schwarz		928	952,00 800,00	-	●	-

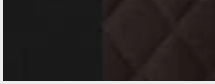
G manufaktur.

G manufaktur Interieur

		Code	Preis Euro inkl. MwSt. exkl. MwSt.	Serienausstattung Interieur (P75)	EXCLUSIVE Line Interieur (P76)	SUPERIOR Line Interieur (P77)
Leder Nappa sattelbraun/schwarz		934	1.071,00 900,00	-	-	●
Leder Nappa sattelbraun/schwarz		934	952,00 800,00	-	●	-
Leder Nappa yachtblau/schwarz		952	1.071,00 900,00	-	-	●
Leder Nappa yachtblau/schwarz		952	952,00 800,00	-	●	-
Leder Nappa platinweiß/schwarz		953	1.071,00 900,00	-	-	●
Leder Nappa platinweiß/schwarz		953	952,00 800,00	-	●	-
Leder Nappa espressobraun/schwarz		954	1.071,00 900,00	-	-	●
Leder Nappa espressobraun/schwarz		954	952,00 800,00	-	●	-
Leder Nappa bengalrot/schwarz		957	1.071,00 900,00	-	-	●
Leder Nappa bengalrot/schwarz		957	952,00 800,00	-	●	-

● lieferbar gegen Mehrpreis

○ als Sonderausstattung ohne Mehrpreis lieferbar





S Serienausstattung

- nicht lieferbar

Abbildungen können Sonderausstattungen beinhalten.

G manufaktur.

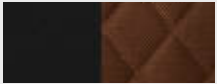
G manufaktur Interieur

		Code	Preis Euro inkl. MwSt. exkl. MwSt.	Serienausstattung Interieur (P75)	EXCLUSIVE Line Interieur (P76)	SUPERIOR Line Interieur (P77)
Leder Nappa titangrau pearl/schwarz		958	1.071,00 900,00	-	-	●
Leder Nappa titangrau pearl/schwarz		958	952,00 800,00	-	●	-
Leder Nappa sattelbraun/schwarz		964	1.071,00 900,00	-	-	●
Leder Nappa sattelbraun/schwarz		964	952,00 800,00	-	●	-
G manufaktur Haltegriffe in Leder Höchste Qualität für Ihr Interieur: Die Dachhaltegriffe sind im Griffbereich mit feinstem Leder Nappa überzogen – für ein vollendetes Design und ein besonders angenehmes haptisches Erlebnis. Auch der belebte Zuziehgriff der Hecktür unterstreicht Ihren gehobenen Anspruch.		V36	654,50 550,00	-	●	●

G manufaktur.

G manufaktur Interieur

G manufaktur Multifunktionslenkrad in Leder Nappa zweifarbig

Bringen Sie noch mehr von Ihrer Lieblingsfarbe in Ihr Fahrzeug: Das Multifunktionslenkrad in Leder Nappa zweifarbig wird Sie begeistern – bei jeder Berührung und bei jedem Anblick. Ober- und Unterteil sind in Leder Nappa entsprechend Ihrer Ausstattung eingefärbt, der Griffbereich ist stets schwarz ausgeführt.

Nicht mit Serienausstattung Exterieur (P02) oder Multifunktions-Sportlenkrad in Leder Nappa (L5B)



Code

ZL3

Preis Euro
inkl. MwSt.
exkl. MwSt.

952,00
800,00

Serienausstattung
Interieur (P75)

●

EXCLUSIVE Line
Interieur (P76)

●

SUPERIOR Line
Interieur (P77)

●

G manufaktur Instrumententafel in Leder Nappa zweifarbig

Ein Interieur, ganz nach Ihrem persönlichen Geschmack: Mit der zweifarbigem Instrumententafel bringen Sie noch mehr Farbe in das Innere Ihres Fahrzeugs und schaffen so maximale Exklusivität. Das Instrumententafel-Unterteil, die mittige Armauflage sowie der seitliche Teil der Mittelkonsole sind im gleichen Farbton gehalten wie Ihre Lederausstattung.

Nur mit SUPERIOR Line Interieur (P77) und Polster 922, 923, 924, 927, 928, 934, 952, 953, 954, 957, 958 oder 964)



ZI3

7 14,00
600,00

-

-

●

Holzladeboden Kirsche

Der hochwertige, in Handarbeit gefertigte Holzladeboden veredelt Ihre G-Klasse mit einem besonderen Design-Highlight. Feine Intarsien aus dunkler Räumerei bilden einen spannenden Kontrast zum hellen Kirschbaumholz. Dank der vier Verzurrösen und Aluminiumschienen mit Gummieinlegern verstauen Sie auch schwere Gepäckstücke rutschfest.

Nicht mit Serienausstattung Exterieur (P02)



VV3

2.856,00
2.400,00



●

●

●





G manufaktur.

Zierelemente

		Code	Preis Euro inkl. MwSt. exkl. MwSt.	Serienausstattung Interieur (P75)	EXCLUSIVE Line Interieur (P76)	SUPERIOR Line Interieur (P77)
G manufaktur Zierelemente Klavierlack schwarz		ZG2	7 14,00 600,00	●	●	●
Für Mercedes-AMG G 63 Nicht mit Serienausstattung Exterieur (P02)			0,00 0,00	-	S	○
G manufaktur Zierelemente Holz Esche geriegelt schwarz offenporig		VA1	7 14,00 600,00	●	●	●
Für Mercedes-AMG G 63 Nicht mit Serienausstattung Exterieur (P02)			0,00 0,00	-	○	○

G manufaktur.

G manufaktur Exterieur Black Accents

		Code	Preis Euro inkl. MwSt. exkl. MwSt.	Serienausstattung Exterieur (P02)	PROFESSIONAL Line Exterieur (P03)	EXCLUSIVE Line Exterieur (P23)	AMG Line (P31)
<p>G manufaktur Dach lackiert in Obsidianschwarz</p> <p>Black is beautiful: Mit den G manufaktur Black Accents betonen Sie die Individualität und Dynamik Ihres Fahrzeugs noch weiter. Sie haben die Wahl, punktuelle Akzente zu setzen oder Ihr Fahrzeug bis auf die seitlichen Trittbretter komplett in Schwarz auftreten zu lassen.</p> <p>Nicht mit Lacken (040, 046, 051, 054, 056, 164, 183, 197, 271, 376, 658, 659, 677 oder 795)</p>		F85	1.428,00 1.200,00	-	●	●	●
<p>G manufaktur Dach lackiert in Nachtschwarz magno</p> <p>Black is beautiful: Mit den G manufaktur Black Accents betonen Sie die Individualität und Dynamik Ihres Fahrzeugs noch weiter. Sie haben die Wahl, punktuelle Akzente zu setzen oder Ihr Fahrzeug bis auf die seitlichen Trittbretter komplett in Schwarz auftreten zu lassen.</p> <p>Nur mit Lacken (051, 054, 056, 164, 271, 376, 658, 659, 677 oder 795)</p>		F86	1.737,40 1.460,00	-	●	●	●
<p>G manufaktur Reserveradring lackiert in Nachtschwarz magno</p> <p>Black is beautiful: Mit den G manufaktur Black Accents betonen Sie die Individualität und Dynamik Ihres Fahrzeugs noch weiter. Sie haben die Wahl, punktuelle Akzente zu setzen oder Ihr Fahrzeug bis auf die seitlichen Trittbretter komplett in Schwarz auftreten zu lassen.</p> <p>Nur mit Night-Paket (P55) oder AMG Night-Paket (P56) und G manufaktur magno Lacken (051, 054, 056, 164, 271, 376, 658, 659, 677 oder 795)</p>		RB3	0,00 0,00	-	-	○	○
<p>G manufaktur Reserveradring lackiert in Obsidianschwarz</p> <p>Black is beautiful: Mit den G manufaktur Black Accents betonen Sie die Individualität und Dynamik Ihres Fahrzeugs noch weiter. Sie haben die Wahl, punktuelle Akzente zu setzen oder Ihr Fahrzeug bis auf die seitlichen Trittbretter komplett in Schwarz auftreten zu lassen.</p> <p>Nur mit Night-Paket (P55) oder AMG Night-Paket (P56)</p> <p>Nicht mit Lacken (040, 046, 051, 054, 056, 164, 271, 376, 658, 659, 677 oder 795)</p>		RB4	0,00 0,00	-	-	○	○
<p>G manufaktur Reserveradring lackiert in Wagenfarbe</p> <p>Black is beautiful: Mit den G manufaktur Black Accents betonen Sie die Individualität und Dynamik Ihres Fahrzeugs noch weiter. Sie haben die Wahl, punktuelle Akzente zu setzen oder Ihr Fahrzeug bis auf die seitlichen Trittbretter komplett in Schwarz auftreten zu lassen.</p>		RB5	1.285,20 1.080,00	-	-	●	●
<p>Mit Night-Paket (P55) oder AMG Night-Paket (P56)</p> <p>Bei Auswahl des Night-Paket (P55) oder AMG Night-Paket (P56) nicht mit Lacken nachtschwarz (056) oder obsidianschwarz (197)</p>			547,40 460,00	-	-	●	●

● lieferbar gegen Mehrpreis

○ als Sonderausstattung ohne Mehrpreis lieferbar

S Serienausstattung

- nicht lieferbar

Abbildungen können Sonderausstattungen beinhalten.

G manufaktur.

G manufaktur Exterieur Black Accents

G manufaktur Stoßfänger und Radlaufverbreiterungen in Obsidianschwarz

Black is beautiful: Mit den G manufaktur Black Accents betonen Sie die Individualität und Dynamik Ihres Fahrzeugs noch weiter. Sie haben die Wahl, punktuelle Akzente zu setzen oder Ihr Fahrzeug bis auf die seitlichen Trittbretter komplett in Schwarz auftreten zu lassen.

Nur mit Night-Paket (P55) oder AMG Night-Paket (P56)

Nicht mit Lacken (040, 046, 051, 054, 056, 164, 183, 197, 271, 376, 658, 659, 677 oder 795)



Code
Preis Euro
inkl. MwSt.
exkl. MwSt.

CK4
7 14,00
600,00

Serienausstattung
Exterieur (P02)

-

PROFESSIONAL Line
Exterieur (P03)

●

EXCLUSIVE Line
Exterieur (P23)

●

AMG Line
(P31)

●

G manufaktur Stoßfänger und Radlaufverbreiterungen in Nachtschwarz magno

Black is beautiful: Mit den G manufaktur Black Accents betonen Sie die Individualität und Dynamik Ihres Fahrzeugs noch weiter. Sie haben die Wahl, punktuelle Akzente zu setzen oder Ihr Fahrzeug bis auf die seitlichen Trittbretter komplett in Schwarz auftreten zu lassen.

Nur mit Night-Paket (P55) oder AMG Night-Paket (P56) und G manufaktur magno Lacken (051, 054, 164, 271, 376, 658, 659, 677 oder 795)

Nicht mit G manufaktur nachtschwarz magno (056)

CK9
809,20
680,00

-







●

●

●















G manufaktur.

Lacke

				Preis Euro inkl. MwSt. exkl. MwSt.	G 400 d	G 500	Mercedes-AMG G 63
G manufaktur Lacke metallic				2.261,00 1.900,00	●	●	●
	meerblau (026)	graphit (041)	platinschwarz (046)				
							
	südseeblau (162)	oliv (255)	periklasgrün (300)				
							
	travertinbeige (693)	indiumgrau (963)	hyazinthrot (996)				
G manufaktur Lacke bright				3.689,00 3.100,00	●	●	●
	mysticblau (032)	mysticbraun (052)	opalithweiß (885)				

G manufaktur.

Lacke

			Preis Euro inkl. MwSt. exkl. MwSt.	G 400 d	G 500	Mercedes-AMG G 63	
G manufaktur Lacke Uni			4.403,00 3.700,00	●	●	●	
	classicroy (124)	wuestensand (464)					tiefgruen (825)
							
	dunkelblau (904)	vintageblau (934)					
G manufaktur Lacke magno			5.117,00 4.300,00	●	●	●	
	platin (051)	monza grau (054)					nachtschwarz (056)
							
	dunkeloliv (164)	citrinbraun (271)					kupferorange (658)
							
	kalaharigold (677)	manganitgrau (795)					hyazinthrot (823)
G manufaktur exklusiv Lacke magno			7.497,00 6.300,00	-	-	●	
	green hell (376)	brillantblau (644)					
							
	opalithweiss (659)		7.497,00 6.300,00	●	●	●	

G manufaktur Lacke magno nicht mit G manufaktur Dach lackiert in Obsidianschwarz (F85) und G manufaktur Stoßfänger und Radlaufverbreiterungen in Obsidianschwarz (CK4)

G manufaktur.

Kombinationsmöglichkeiten Polster und Lacke

	Code	Leder schwarz	nussbraun/ schwarz	macchiato beige/ schwarz	Leder Nappa schwarz	classicrot/ schwarz	tartufobraun/ schwarz	macchiato beige/ schwarz	Leder Nappa schwarz	macchiato beige/ espresso braun	tartufobraun/ schwarz	classicrot/ schwarz	
		201	214	215	501	537	545	575		801	805	825	827
G manufaktur metallic LACKE													
meerblau	026	●	○	●	●	△	○	●		●	●	○	△
graphit	041	●	●	●	●	●	●	●		●	○	●	●
platin schwarz	046	●	●	●	●	●	●	●		●	●	●	●
südseeblau	162	●	○	●	●	△	○	●		●	○	○	△
oliv	255	●	○	●	●	△	●	●		●	●	●	△
periklasgrün metallic	300	●	●	●	●	○	●	●		●	●	●	○
travertinbeige	693	-	●	●	●	●	●	●		●	○	●	●
indiumgrau	963	●	●	●	●	●	●	●		●	●	●	●
hyazinthrot	996	●	△	●	●	△	○	●		●	●	○	△
G manufaktur LACKE bright													
mysticblau	032	●	●	●	●	△	●	●		●	●	●	△
mysticbraun	052	●	●	●	●	△	●	●		●	●	●	△
opalithweiß	885	●	●	●	●	●	●	●		●	●	●	●
G manufaktur Uni LACKE													
classicgrau	124	●	●	●	●	●	●	●		●	●	●	●
wüstensand	464	●	●	●	●	△	○	●		●	●	○	△
tiefgrün	825	○	●	●	○	○	●	●		●	●	●	○
dunkelblau	904	●	●	●	●	●	●	●		●	○	●	●
vintageblau	934	●	●	●	●	△	●	●		●	●	●	△
G manufaktur LACKE magno													
platin	051	●	●	●	●	●	●	●		●	●	●	●
monzagrau	054	●	●	●	●	●	●	●		●	●	●	●
nachtschwarz	056	●	●	●	●	●	●	●		●	●	●	●
dunkeloliv	164	●	○	●	●	●	△	●		●	●	●	△
citrinbraun	271	●	●	●	●	△	●	●		●	●	●	△
kupferorange	658	●	△	●	●	△	○	●		●	●	●	●
kalaharigold	677	●	●	●	●	●	●	●		●	○	●	●
manganitgrau	795	●	●	●	●	●	●	●		●	●	●	●
hyazinthrot	823	●	△	●	●	△	○	●		●	●	○	△
G manufaktur exklusiv LACKE magno													
green hell	376	-	-	-	●	△	●	●		●	●	●	△
brillantblau	644	●	●	●	●	△	●	●		●	○	●	△
opalithweiß	659	●	●	●	●	●	●	●		●	●	●	●

● empfehlenswert ○ möglich △ nicht empfehlenswert – nicht lieferbar

G manufaktur.

Kombinationsmöglichkeiten Polster und Lacke

	Code	G manufaktur Leder Nappa schwarz	Kontrastziernahnt yachtblau	Kontrastziernahnt weiß	Kontrastziernahnt bronze	Kontrastziernahnt limettengrün	Kontrastziernahnt rot	Kontrastziernahnt gold	G manufaktur Leder Nappa schwarz	A-Band yachtblau	A-Band limettengrün	A-Band bengalrot	G manufaktur Leder Nappa	yachtblau / schwarz	platinweiß/ schwarz	espresso Braun/ schwarz	bengalrot/ schwarz	titangrau pearl/ schwarz	sattelbraun/ schwarz	G manufaktur Leder Nappa	yachtblau /schwarz	platinweiß/ schwarz	espresso Braun/ schwarz	bengalrot/ schwarz	titangrau pearl/ schwarz	sattelbraun/ schwarz	
		902	903	904	906	907	909		912	916	917		922	923	924	927	928	934		952	953	954	957	958	964		
UNI-LACKE																											
schwarz	040	●	●	●	●	●	●		●	●	●		●	●	●	●	●	●		●	●	●	●	●	●	●	
polarweiß	149	●	●	●	●	●	●		●	●	●		●	●	●	●	●	●		●	●	●	●	●	●	●	
METALLIC-LACKE																											
magnetitschwarz	183	●	●	●	●	●	●		●	●	●		●	●	●	●	●	●		●	●	●	●	●	●	●	
obsidianschwarz	197	●	●	●	●	●	●		●	●	●		●	●	●	●	●	●		●	●	●	●	●	●	●	
rubellitrot	660	●	●	●	△	○	●		△	△	△		△	●	○	△	●	△		△	●	○	△	●	△	△	
iridiumsilber	775	●	●	●	●	●	●		●	●	●		●	●	●	●	●	●		●	●	●	●	●	●	●	
mojavesilber	859	●	●	●	●	●	●		●	●	○		●	●	●	○	△	●		●	●	●	○	△	●	●	
cavansitblau	890	●	●	●	●	○	●		○	●	●		○	○	●	●	●	●		○	○	●	●	●	●	●	
brillantblau	896	●	●	●	○	○	●		△	△	△		△	●	○	△	●	●		△	●	○	△	●	●	●	
smaragdgrün	989	△	●	●	△	○	●		△	△	△		△	○	●	△	●	●		△	○	●	△	●	●	●	
selenitgrau	992	●	●	●	●	●	●		●	●	●		●	●	●	●	○	●		●	●	●	●	○	●	●	

● empfehlenswert ○ möglich △ nicht empfehlenswert – nicht lieferbar

G manufaktur.

Kombinationsmöglichkeiten Polster und Lacke

	Code	G manufaktur Leder Nappa schwarz	Kontrastziernahnt yachtblau	Kontrastziernahnt weiß	Kontrastziernahnt bronze	Kontrastziernahnt limettengrün	Kontrastziernahnt rot	Kontrastziernahnt gold	G manufaktur Leder Nappa schwarz	A-Band yachtblau	A-Band limettengrün	A-Band bengalrot	G manufaktur Leder Nappa yachtblau/schwarz	platinweiß/schwarz	espresso Braun/schwarz	bengalrot/schwarz	titangrau pearl/schwarz	sattelbraun/schwarz	G manufaktur Leder Nappa yachtblau/schwarz	platinweiß/schwarz	espresso Braun/schwarz	bengalrot/schwarz	titangrau pearl/schwarz	sattelbraun/schwarz	
		902	903	904	906	907	909		912	916	917		922	923	924	927	928	934	952	953	954	957	958	964	
G manufaktur metallic LACKE																									
meerblau	026	○	●	●	△	●	●		△	△	●		△	●	●	●	●	●	△	●	●	●	●	●	●
graphit	041	●	●	●	●	●	●		△	●	●		△	●	○	●	●	●	△	●	○	●	●	●	●
platin schwarz	046	●	●	●	●	●	●		●	●	●		●	●	●	●	●	●	●	●	●	●	●	●	●
südseeblau	162	●	●	●	△	○	●		△	△	△		△	●	○	△	●	○	△	●	○	△	●	○	○
oliv	255	△	●	●	△	○	●		△	△	△		△	●	●	△	○	△	△	●	●	△	○	△	△
periklasgrün metallic	300	△	●	●	△	○	●		△	△	△		△	●	●	△	○	●	△	●	●	△	○	●	●
travertinbeige	693	●	●	●	●	●	●		●	○	●		●	○	●	●	●	○	△	●	○	●	●	○	○
indiumgrau	963	●	●	●	●	●	●		●	●	●		●	●	●	●	●	○	●	●	●	●	●	●	●
hyazinthrot	996	●	●	●	△	●	●		△	△	△		△	●	○	△	●	○	△	●	○	△	●	○	○
G manufaktur manufaktur LACKE bright																									
mysticblau	032	●	●	●	△	●	●		●	△	●		●	●	●	●	●	●	●	●	●	●	●	●	●
mysticbraun	052	△	●	●	△	●	●		△	△	△		△	●	●	△	●	●	△	●	●	△	●	●	●
opalithweiß	885	●	●	●	●	●	●		●	●	●		●	●	●	●	●	●	●	●	●	●	●	●	●
G manufaktur Uni LACKE																									
classicgrau	124	●	●	●	●	●	●		●	●	●		●	●	●	●	●	●	●	●	●	●	●	●	●
wüstensand	464	△	●	●	○	●	●		△	△	●		△	●	●	●	○	△	△	●	●	●	○	△	△
tiefgrün	825	△	●	●	△	○	●		△	△	●		△	●	●	●	○	●	△	●	●	●	○	●	●
dunkelblau	904	●	●	●	●	●	●		●	●	●		○	●	●	●	●	●	○	●	●	●	●	●	●
vintageblau	934	●	●	●	△	○	●		△	△	△		△	●	○	△	●	○	△	●	○	△	●	●	●
G manufaktur manufaktur LACKE magno																									
platin	051	●	●	●	●	●	●		○	●	●		○	●	●	●	●	●	○	●	●	●	●	●	●
monzagrau	054	●	●	●	●	●	●		●	●	●		●	●	●	●	●	●	●	●	●	●	●	●	●
nachtschwarz	056	●	●	●	●	●	●		●	●	●		●	●	●	●	●	●	●	●	●	●	●	●	●
dunkeloliv	164	△	●	●	△	●	●		△	△	△		△	●	●	△	△	△	△	●	●	△	△	△	△
citrinbraun	271	●	●	●	○	○	●		○	△	○		○	●	●	○	○	△	○	●	●	○	○	△	△
kupferorange	658	●	●	●	△	●	●		△	△	△		△	●	●	△	●	○	△	●	○	△	●	○	○
kalaharigold	677	●	●	●	●	●	●		●	○	●		●	○	●	●	●	○	●	○	●	●	●	○	○
manganitgrau	795	●	●	●	●	●	●		●	●	●		●	●	●	●	●	●	●	●	●	●	●	●	●
hyazinthrot	823	●	●	●	△	●	●		△	△	△		△	●	○	△	●	○	△	●	○	△	●	○	○
G manufaktur exklusiv LACKE magno																									
green hell	376	△	●	●	△	○	●		△	△	△		△	●	●	△	○	△	△	●	●	△	○	△	△
brillantblau	644	●	●	●	○	○	●		△	△	△		△	●	○	△	●	●	△	●	○	△	●	●	●
opalithweiß	659	●	●	●	●	●	●		●	●	●		●	●	●	●	●	●	●	●	●	●	●	●	●

● empfehlenswert ○ möglich △ nicht empfehlenswert – nicht lieferbar

Sonderausstattung.



Exterieur	49
Licht und Sicht	49
Schließsysteme	49
Scheiben und Spiegel	49
Dachsysteme	50
Anbauteile	50
Anhängevorrichtung	52
Ersatzräder	52
Interieur	53
Lenkräder	53
Sitze	54
Fußraum	55
Klimatisierung	55
Ablagen	56
Sicherheit und Assistenzsysteme	57
Infotainment, Navigation und Kommunikation	57
Technik	58
Fahrwerk	58

Sonderausstattung.

Exterieur

Licht und Sicht

MULTIBEAM LED

Die MULTIBEAM LED Scheinwerfer ermöglichen Dauerfernlicht, ohne andere Verkehrsteilnehmer zu blenden. Einzeln steuerbare LEDs sparen andere Fahrzeuge präzise aus und beleuchten gleichzeitig fast taghell das Umfeld.

Enthalten in EXCLUSIVE Line Exterieur (P23) oder AMG Line (P31)

Nicht mit Serienausstattung Exterieur (P02) oder Steinschlagschutzgitter für Scheinwerfer (L30)



Code

Preis Euro
inkl. MwSt.
exkl. MwSt.

G 400 d

G 500

Mercedes-AMG G 63

L57

1.368,50
1.150,00
0,00
0,00

●
-
-
-

●
-
-
-

-
S
-
-

Schließsysteme

Garagentoröffner

im Innenspiegel integriert. Der im Innenspiegel integrierte Garagentoröffner ermöglicht es, das Garagentor und weitere Empfängereinheiten direkt vom Fahrzeug aus ohne separate Fernbedienung zu bedienen.

Nicht mit Serienausstattung Exterieur (P02)



YF9

273,70
230,00

●

●

●

GUARD 360° Fahrzeugschutz Plus

Der GUARD 360° Fahrzeugschutz Plus bietet eine Rundum-Überwachung des Fahrzeugumfelds. Dank Einbruch- und Diebstahlwarnanlage sowie Notfall-Schlüsseldeaktivierung können Sie schnell handeln. Unterwegs benachrichtigt Sie die Kollisionserkennung per App. Zudem erhöht der Dienst Hilfe bei Fahrzeugdiebstahl die Chance, Ihr Eigentum wiederzubeschaffen.

Für die Nutzung dieser Dienste ist eine persönliche Mercedes me ID sowie die Zustimmung zu den Nutzungsbedingungen für die Mercedes me connect Dienste notwendig. Zusätzlich muss das jeweilige Fahrzeug mit dem Benutzerkonto verknüpft sein. Nach Ablauf der initialen Laufzeit können die Dienste kostenpflichtig verlängert werden, sofern diese dann noch für das entsprechende Fahrzeug angeboten werden. Die erstmalige Aktivierung der Dienste ist innerhalb von 1 Jahr ab Erstzulassung oder Inbetriebnahme durch den Kunden möglich, je nachdem was zuerst erfolgt.

Der Innenraumschutz kann per Multimediasystem bei ausgeschalteter Zündung deaktiviert werden. Der Abschleppschutz ist nach dem Abschließen des Fahrzeugs über den elektronischen Schlüssel automatisch aktiv. Die Hilfe bei Fahrzeugdiebstahl (Diebstahlhilfe) ist unabhängig von der Fahrzeugortung, die ein Fahrzeugnutzer selbst aktivieren oder deaktivieren kann. Die Hilfe bei Fahrzeugdiebstahl (Diebstahlhilfe) startet dagegen – in enger Abstimmung mit der Polizei – ausschließlich ein Mitarbeiter des Sicherheitscenters unseres zertifizierten Partners.

Enthalten in EXCLUSIVE Line Exterieur (P23) oder AMG Line (P31)

Nicht mit Serienausstattung Exterieur (P02)



P82

761,60
640,00
0,00
0,00

●
-
-
-

●
-
-
-

-
S
-
-

Scheiben und Spiegel

Frontscheibe, beheizt

Verschaffen Sie sich auch bei einer vereisten Frontscheibe schnell und komfortabel freie Sicht – ganz bequem per Tastendruck (Frontscheibe entfrosten) und ohne lästiges Kratzen. Eine in die Frontscheibe integrierte, nicht sichtbare Heizung taut das Eis in kürzester Zeit so weit an, dass es sich mit den Scheibenwischern leicht entfernen lässt.

Nicht mit Serienausstattung Exterieur (P02)



F49

535,50
450,00

●

●

●

Sonderausstattung.

Exterieur

Dachsysteme

Schiebedach

elektrisch in Glasausführung mit Komfort- und automatischer Regenschließung, Einklemmschutz sowie PRE-SAFE® Schließfunktion. Für eine angenehme Belüftung im Innenraum sorgt das elektrische Schiebedach. Durch die Ausführung in Glas schafft es gleichzeitig ein helleres Ambiente. Als Sonnenschutz dient ein verschiebbares Himmelelement. Bei erkanntem Regen fährt das geöffnete Dach automatisch in die Hubstellung.

Enthalten in EXCLUSIVE Line Interieur (P76) oder SUPERIOR Line Interieur (P77)

Nicht mit Serienausstattung Exterieur (P02)



Code

F15

Preis Euro
inkl. MwSt.
exkl. MwSt.

1.796,90
1.510,00
0,00
0,00

G 400 d

●
-

G 500

●
-

Mercedes-AMG G 63

-
S

PROFESSIONAL Dachgepäckträger

Der robuste Dachgepäckträger betont den vielseitigen Charakter Ihrer G-Klasse. Größere Gepäckstücke oder Expeditionszubehör können Sie mit verschiedensten Befestigungspunkten sicher auf dem Dach verstauen. Dank durchgängiger Aluminiumplatten ist der Dachträger über eine abnehmbare Heckleiter komplett begehbar.

Nur mit PROFESSIONAL Line Exterieur (P03) und Fahrwerk mit adaptiver Verstelldämpfung (A20)



F52

5.950,00
5.000,00

●

-

-

Anbauteile

Wegfall Emblem seitlich

Durch diese Sonderausstattung entfällt das serienmäßige V8 Emblem seitlich am Kotflügel.

Nicht mit AMG Night Paket II (PAZ) und Night Paket II (PNZ)



X94

0,00
0,00

-

○

○

Wegfall Typkennzeichen am Heckbereich

Durch diese Sonderausstattung entfällt das serienmäßige Typkennzeichen am Heck.

Nicht mit AMG Night Paket II (PAZ) und Night Paket II (PNZ)

X93

0,00
0,00

○

○

○

PROFESSIONAL Schmutzfänger hinten

Die Schmutzfänger hinten schützen vor Kratzern und Steinschlägen im Bereich der Seitenflanken, des Hecks und im Unterbodenbereich. Sie bewahren auch den nachfolgenden Verkehr vor Steinschlag, Spritzwasser und Verschmutzung. Außerdem lässt sich die Bildung von Sprühnebel minimieren.

Enthalten in PROFESSIONAL Line Exterieur (P03)

Für Mercedes-AMG G 63 enthalten in AMG Trail Package (TP1)

Nicht mit Serienausstattung Exterieur (P02)



P48

59,50
50,00

●

●

●

Sonderausstattung.

Exterieur Anbauteile

		Code	Preis Euro inkl. MwSt. exkl. MwSt.	G 400 d	G 500	Mercedes-AMG G 63
<p>Technischer Unterschutz in Silber Der Unterschutz wird durch die Chrom Behandlung optisch aufgewertet und kann zusätzlichen Schutz bei Fahrten im Gelände bieten. Enthalten in PROFESSIONAL Line Exterieur (P03), EXCLUSIVE Line Exterieur (P23) oder AMG Line (P31) Nicht mit Serienausstattung Exterieur (P02) oder Night-Paket (P55) und Technischer Unterschutz in Schwarz (C49)</p>		C58	0,00 0,00	<input type="radio"/>	<input type="radio"/>	-
<p>Optischer Unterschutz in Obsidianschwarz Diese Ausstattung schützt den gesamten Unterboden Ihres Fahrzeugs. Damit sind Sie im Fall eines spontanen Offroad-Ausflugs immer perfekt ausgerüstet. Darüber hinaus schirmt der technische Unterschutz den Motorraum ab und verringert somit wirkungsvoll Verschmutzungen. Enthalten in AMG Night Paket (P56) oder AMG Trail Package (TP1)</p>		C55	0,00 0,00	-	-	<input type="radio"/>
<p>Optischer Unterschutz in Nachtschwarz magno Nur mit AMG Night-Paket (P56) oder AMG Trail Package (TP1) und G manufaktur Lacken (051, 054, 056, 164, 271, 376, 658, 659, 677 oder 795)</p>		C56	0,00 0,00	-	-	<input type="radio"/>

Sonderausstattung.

Exterieur

Anhängevorrichtung

Anhängevorrichtung mit ESP® Anhängerstabilisierung

Mit der Anhangvorrichtung erweitern Sie ganz einfach Ihre Transportmöglichkeiten. Ein Plus für Ihre Sicherheit während der Fahrt ist die Anhängerstabilisierung: Im Anhängerbetrieb unterstützt Sie das System bei der Gefahr von unerwünschten Pendelbewegungen.

In Verbindung mit Lines und anderen Ausstattungen kann es zu abweichenden Anhängelasten kommen.



	Code	Preis Euro inkl. MwSt. exkl. MwSt.	G 400 d	G 500	Mercedes-AMG G 63
Anhängevorrichtung mit ESP® Anhängerstabilisierung Mit der Anhangvorrichtung erweitern Sie ganz einfach Ihre Transportmöglichkeiten. Ein Plus für Ihre Sicherheit während der Fahrt ist die Anhängerstabilisierung: Im Anhängerbetrieb unterstützt Sie das System bei der Gefahr von unerwünschten Pendelbewegungen. In Verbindung mit Lines und anderen Ausstattungen kann es zu abweichenden Anhängelasten kommen.	Q55	285,60 240,00	●	●	●
Ersatzräder					
Ersatzrad an Hecktür Das Reserverad in der passenden Reifengröße ermöglicht es, im Fall einer Reifenpanne durch einen Radwechsel vor Ort schnell wieder mobil zu sein. Nur mit PROFESSIONAL Reserveradhalter (RD3), 45,7 cm (18") Leichtmetallräder im 5-Speichen-Design (RK1), 45,7 cm (18") Leichtmetallräder im 5-Speichen-Design (RK7), 45,7 cm (18") Leichtmetallräder im 5-Doppelspeichen-Design (RK8), (RK2), (RK3) oder (RJ4)	RR7	0,00 0,00	○	○	-
PROFESSIONAL Reserveradhalter Der solide Reserveradhalter an der Hecktür mit pulverbeschichteten Rohren in Schwarz matt unterstreicht zusätzlich den robusten Charakter Ihrer G-Klasse. Unter der Abdeckung aus Kunststoff findet ein vollwertiges Ersatzrad Platz. So sind Sie auch bei einer Reifenpanne im Gelände schnell wieder mobil. Beinhaltet Ersatzrad an Hecktür (RR7) Nur mit PROFESSIONAL Line Exterieur (P03) und Fahrwerk mit adaptiver Verstelldämpfung (A20)	RD3	4.105,50 3.450,00	●	-	-
Winterreifen 4-fach Bei winterlichen Straßenverhältnissen bieten Ihnen Winterreifen spürbar mehr Fahrsicherheit. Die anstelle der Sommerreifen oder der All-Season-Reifen werksseitig montierten M+S-Winterreifen mit Schneeflockensymbol erhöhen Traktion und Seitenführung bei winterlichen Bedingungen und können den Bremsweg auf Matsch, Eis und Schnee deutlich verkürzen. Nicht mit 55,9 cm (22") AMG Schmiederäder im Kreuzspeichen-Design (RG4) und (RG5) und 55,9 cm (22") AMG Schmiederäder im 5-Loch-Design (RJ8) und (RJ9)	WR1	291,55 245,00	●	●	●

Bitte beachten Sie: Je geringer bei einer bestimmten Radgröße der Querschnitt der Reifen ist, desto schlechter ist der Fahrkomfort auf schlechten Straßen. Abroll- und Dämpfungskomfort nehmen ab und die Gefahr, dass es beim Überfahren von Hindernissen zu Beschädigung von Reifen und Rädern kommt, steigt.

● lieferbar gegen Mehrpreis ○ als Sonderausstattung ohne Mehrpreis lieferbar S Serienausstattung – nicht lieferbar Abbildungen können Sonderausstattungen beinhalten.

Sonderausstattung.

Interieur Lenkräder

	Code	Preis Euro inkl. MwSt. exkl. MwSt.	G 400 d	G 500	Mercedes-AMG G 63
<p>Multifunktions-Sportlenkrad in Leder Nappa</p> <p>Das Multifunktions-Sportlenkrad in Leder Nappa schwarz im 3-Speichen-Design, unten abgeflacht, im Griffbereich tief geprägt, mit Lenkradschaltpaddles und Lenkradblende in Silberchrom galvanisiert hat in den Bedienfeldern links und rechts jeweils einen Touch-Control Button und 4 Tasten.</p> <p>Nur mit in AMG Line (P31)</p> <p>Mit Polster Leder Nappa macchiatobeige/espressobraun (805) oder Multifunktionslenkrad beheizt (LH1) wird Multifunktions-Sportlenkrad in Leder Nappa (L5B) durch Multifunktionslenkrad in Leder Nappa (VK9) ersetzt.</p>	L5B	0,00 0,00	○	○	-
<p>Multifunktionslenkrad beheizt</p> <p>Der beheizte Lenkradkranz erwärmt an kalten Tagen in kürzester Zeit die Grifffläche des Lenkrads auf ca. 35 °C und sorgt damit für angenehm warme Hände. Das Ein- und Ausschalten erfolgt durch Drehen des Bedienhebels zur Einstellung des Multifunktionslenkrads.</p> <p>Nur mit AMG Performance Lenkrad in Leder Nappa (VL9), Multifunktionslenkrad in Leder Nappa (VK9), AMG Performance Lenkrad in Leder Nappa/Mikrofaser DINAMICA (L6K), AMG Performance Lenkrad in Klavierlack/Leder Nappa (L6L) oder AMG Performance Lenkrad in Carbon/Mikrofaser DINAMICA (L6H)</p> <p>Nicht mit Serienausstattung Exterior (P02), Multifunktions-Sportlenkrad in Leder Nappa (L5B) oder AMG Lenkradtasten (U88)</p>	LH1	321,30 270,00 0,00 0,00	● - - -	● - - -	- ○ - -
<p>AMG Performance Lenkrad in Leder Nappa/Mikrofaser DINAMICA</p> <p>Bei diesem AMG Lenkrad trifft edles Nappaleder auf griffige Mikrofaser DINAMICA – für perfekten Grip und präzises Steuern. Die AMG typisch abgeflachte Form stammt aus dem Motorsport und betont die Sportlichkeit des Cockpits. Ergonomisch positionierte Touch-Control Buttons bieten intuitiven Bedienkomfort und fördern ein fokussiertes Fahren.</p> <p>Nur mit Zierelemente G manufaktur Zierelemente Holz Esche geriegelt schwarz offenporig (VA1), G manufaktur Zierelemente Klavierlack schwarz (ZG2), Zierelemente Metallstruktur (VA5) oder Zierelemente AMG Carbon (ZG6)</p> <p>Nicht mit Polster macchiatobeige/espressobraun (805)</p>	L6K	499,80 420,00	-	-	●

Sonderausstattung.

Interieur Lenkräder

AMG Performance Lenkrad in Klavierlack/Leder Nappa

Bei diesem AMG Lenkrad trifft edles Nappaleder auf schwarzen Klavierlack – ein optisches und haptisches Highlight. Die AMG typisch abgeflachte Form stammt aus dem Motorsport und betont die Sportlichkeit des Cockpits. Ergonomisch positionierte Touch-Control Buttons bieten intuitiven Bedienkomfort und fördern ein fokussiertes Fahren.

Nur mit G manufaktur Zierelemente Klavierlack schwarz (ZG2)

Nicht mit Polster macchiatobeige/espressobraun (805)



Code

Preis Euro
inkl. MwSt.
exkl. MwSt.

G 400 d

G 500

Mercedes-AMG G 63

L6L

737,80
620,00

-

-

●

AMG Performance Lenkrad in Carbon-Design/Mikrofaser DINAMICA

Bei diesem AMG Lenkrad trifft markantes Carbon auf griffige Mikrofaser DINAMICA – ein optisches und haptisches Highlight. Die AMG typisch abgeflachte Form stammt aus dem Motorsport und betont die Sportlichkeit des Cockpits. Ergonomisch positionierte Touch-Control Buttons bieten intuitiven Bedienkomfort und fördern ein fokussiertes Fahren.

Nur mit Zierelemente AMG Carbon (ZG6)

Nicht mit Polster macchiatobeige/espressobraun (805)



L6H

975,80
820,00

-

-

●

AMG Lenkradtasten

Mit den AMG Lenkradtasten gestalten Sie Ihr Lenkrad radikal sportlich: Diese erlauben eine schnelle und zielsichere Bedienung spezifischer fahrdynamischer Funktionen. Für ein fokussiertes, konzentriertes und leistungsorientiertes Fahrgefühl – und für eine authentische Rennwagen-Atmosphäre im Cockpit.

Entfall bei Wahl des Multifunktionslenkrad beheizt (LH1)



U88

0,00
0,00

-

-

S

Sitze

G manufaktur Sicherheitsgurte in Rot

Nur mit EXCLUSIVE Line Interieur (P67) oder SUPERIOR Line Interieur (P77)

Nicht mit Polster (805, 917, 927, 957)



S39

428,40
360,00

●

●

●

Sicherheitsgurte in Macchiatobeige

Enthalten in Polster Leder Nappa zweifarbig macchiatobeige/espressobraun (805)



S44

428,40
360,00

●

●

●

Sonderausstattung.

Interieur Sitze

Aktiv-Multikontursitz-Paket Plus

Sitzkomfort und Luxus auch auf längeren Fahrten: Optimieren Sie Ihre Sitzposition mit vollelektrischen Verstellmöglichkeiten über integrierte Luftkissen. Auf Wunsch genießen Sie wohlige Wärme, eines von 8 Massageprogrammen oder belüftete Sitzflächen. Die ENERGIZING Komfortsteuerung bietet verschiedene Entspannungs- oder Aktivierungs-Programme.

Enthalten in SUPERIOR Line Interieur (P77)

Nur mit Exklusive Line Interieur (P76) oder SUPERIOR Line Interieur (P77)

Nicht mit Serienausstattung Interieur (P75) oder Serienausstattung Exterior (P02)



Code

Preis Euro
inkl. MwSt.
exkl. MwSt.

G 400 d

G 500

Mercedes-AMG G 63

PK2

3.861,55
3.245,00

●

●

●

Fußraum

Gummimatten-Set

Mit dem Gummimatten-Set schützen Sie das Interieur Ihres Fahrzeugs vor Schmutz und Beschädigungen. Die Fußmatten und die passgenaue Matte für den Laderaum sind besonders widerstandsfähig verarbeitet. Sie lassen sich leicht entfernen und im Handumdrehen reinigen. In der ersten Sitzreihe sind sie mittels Druckknopf sicher am Fahrzeugboden fixierbar.



VG0

339,15
285,00

●

●

●

Mit AMG Trail Package (TP1)

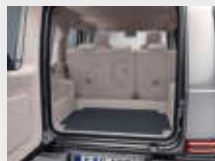

130,90
110,00

-

-

●

Klimatisierung

ENERGIZING Komfortsteuerung

Die ENERGIZING Komfortsteuerung verwandelt Ihr Fahrzeug durch die intelligente Kombination von Komfortfunktionen wie Klimatisierung und Beleuchtung in eine Wellness-Oase. Sechs perfekt zusammengestellte Programme lassen sich einfach aktivieren und können Ihre Entspannung unterstützen oder auf einer langen Fahrt zur Aktivierung beitragen.

Nur mit Aktiv-Multikontursitz-Paket Plus (PK2)



P72

0,00
0,00

○

○

○

Ionisierung der Innenraumluft

inklusive Feinstaub-Aktivkohlefiltersystem. Die Luftqualität im Fahrzeuginnenraum kann durch Ionisierung sowie durch eine optimierte Filterung der Außen- und Innenluft verbessert werden.

Enthalten in Exklusive Line Interieur (P76) oder SUPERIOR Line Interieur (P77)



HA1

0,00
0,00

○

○

S

● lieferbar gegen Mehrpreis

○ als Sonderausstattung ohne Mehrpreis lieferbar



S Serienausstattung

- nicht lieferbar

Abbildungen können Sonderausstattungen beinhalten.

Sonderausstattung.

Interieur Klimatisierung

	Code	Preis Euro inkl. MwSt. exkl. MwSt.	G 400 d	G 500	Mercedes-AMG G 63
Standheizung inklusive Standlüftung im Sommer. Für eisfreie Sicht und ganzjährig angenehmere Temperaturen im Innenraum ab Fahrtantritt sorgt die Standheizung inklusive Standlüftung, die sich per Knopfdruck, Fernbedienung oder Smartphone steuern lässt und so einen spürbaren Komfort- und Sicherheitsgewinn erzielt. Nicht mit Serienausstattung Exterieur (P02)	 H12	1.630,30 1.370,00	●	●	●
Fernbedienung für Standheizung Die Standheizung für den Innenraum des Fahrzeugs lässt sich mit der Funkfernbedienung bequem aus einer Entfernung von bis zu 300 Metern aktivieren. Sie gibt dabei Rückmeldung über den erfolgreichen Aufbau der Funkstrecke und zeigt die verbleibende Restheiz- oder Restbelüftungsdauer an. Nur mit Standheizung (H12) Nicht mit Serienausstattung Exterieur (P02)	 B24	238,00 200,00	●	●	●
Aschenbechereinsatz für Cupholder Mehr Komfort für Raucher. Der Aschenbecher mit Abdeckklappe hilft, den Innenraum sauber zu halten, da hier Asche und kleinere Abfälle entsorgt werden können. Nicht mit Serienausstattung Exterieur (P02)	 F90	53,55 45,00	●	●	●

Sonderausstattung.

Sicherheit

Feuerlöscher

montiert vorn am Fahrersitz. Der Feuerlöscher befindet sich unterhalb der Vorderseite des Fahrersitzes.



Code	Preis Euro inkl. MwSt. exkl. MwSt.
Y16	148,75 125,00

G 400 d

G 500

Mercedes-AMG G 63

Infotainment, Navigation und Kommunikation

TV-Tuner

für digitalen Fernsehempfang mit Unterstützung u. a. von Mehrkanalton, EPG (Elektronische Programmzeitschrift) und Videotext. Fernsehen mit großer Programmauswahl in exzellenter Qualität – der TV-Tuner macht das auch im Fahrzeug möglich. Er unterstützt den Empfang digitaler Sender nach dem DVB-T- und DVB-T2-Standard sowie den Empfang verschlüsselter Sender dank CA-Schacht zur Aufnahme entsprechender CI+-Module.

Nicht mit Serienausstattung Exterieur (P02)

EM8	1.190,00 1.000,00
-----	----------------------

Burmester® Surround-Soundsystem

15 Hochleistungslautsprecher und präzise auf den Innenraum abgestimmte Elektronik- und Akustik-elemente sorgen für den erstklassigen Burmester-Klang. Die Surround-Funktion oder die Sound-Optimierung für die vorderen und hinteren Plätze machen das Hörerlebnis noch intensiver.

Enthalten in EXCLUSIVE Line Interieur (P76) oder SUPERIOR Line Interieur (P77)

Nur mit Schiebedach (F15)

Nicht mit Serienausstattung Exterieur (P02)



EU8	1.547,00 1.300,00 0,00 0,00
-----	--------------------------------------

Fond-Entertainment

Filme, Internet, Videospiele oder Musik – das Fond-Entertainment mit diversen Schnittstellen für externe Medien sorgt für Kurzweiligkeit. Die zwei 25,65-cm (10") großen, an den Lehnen ange-brachten Touchscreens und sorgen für brillante Bildqualität.

Nicht mit Serienausstattung Exterieur (P02)



EM7	2.499,00 2.100,00
-----	----------------------

Sonderausstattung.

Technik

AMG Bremsättel

vorne und hinten silberfarben anstatt rot lackiert. Die silberfarben lackierten Bremsättel mit weißem AMG Schriftzug an Vorder- und Hinterachse bieten eine weitere Individualisierungsmöglichkeit des G 63.

Nicht mit AMG Bremsättel vorne und hinten rot lackiert (BS2)



Code

Preis Euro
inkl. MwSt.
exkl. MwSt.

G 400 d

G 500

Mercedes-AMG G 63

BS1

0,00
0,00

-

-

○

Sportabgasanlage

Mit der Sport-Abgasanlage genießen Sie einen emotionalen Sound. Das Klangbild passt sich an den per DYNAMIC SELECT gewählten Fahrmodus an.

Nicht mit Serienausstattung Exterieur (P02)

K69

535,50
450,00

-

●

-

Fahrwerk

AMG RIDE CONTROL Fahrwerk



A20

0,00
0,00

-

-

S

Fahrwerk mit adaptiver Verstelldämpfung

Das Fahrwerk mit adaptiver Verstelldämpfung steigert den Fahrkomfort und das erlebbare Fahrgefühl. Das System variiert je nach Untergrund kontinuierlich die Dämpferkennung und verbessert das bereits hohe Niveau des Serien-Fahrwerks mit frequenzselektiver Passivdämpfung.

Nicht mit Serienausstattung Exterieur (P02)



A20

1.547,00
1.300,00

●

●

-

Weitere technische Daten.

Typ	Leergewicht/ Zuladung ³ / Zulässiges Gesamtgewicht (kg)	Gepäckraum- volumen (VDA) (l)	Anhängelast ungebremst/ gebremst (kg)	Tankinhalt/ davon Reserve (l)
Geländewagen 5 Sitzer, 5 Türen Diesel				
G 400 d	2.489/661/3.150	667 - 1.941	750/3.500 ⁴	100/12

Typ	Leergewicht/ Zuladung ³ / Zulässiges Gesamtgewicht (kg)	Gepäckraum- volumen (VDA) (l)	Anhängelast ungebremst/ gebremst (kg)	Tankinhalt/ davon Reserve (l)
Geländewagen 5 Sitzer, 5 Türen Benziner				
G 500	2.429/721/3.150	667 - 1.941	750/3.500 ⁴	100/12

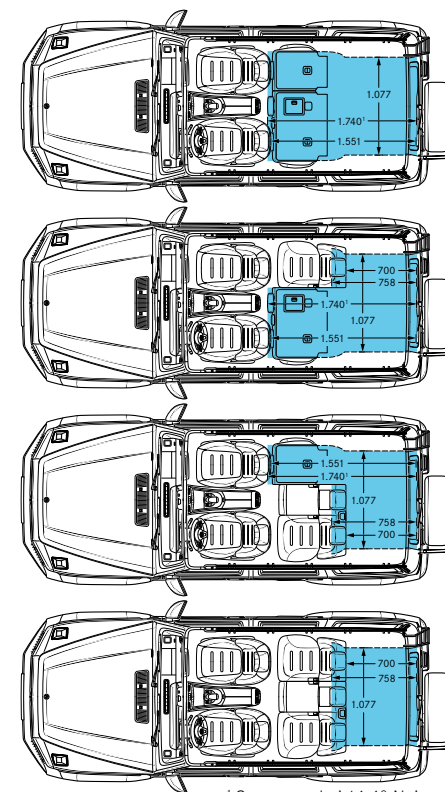
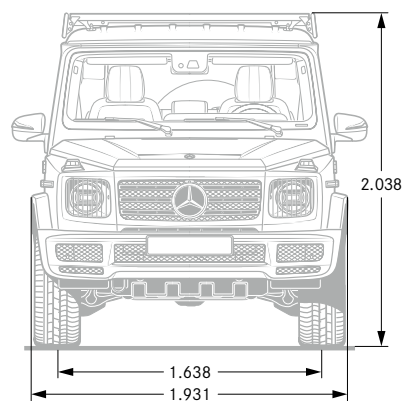
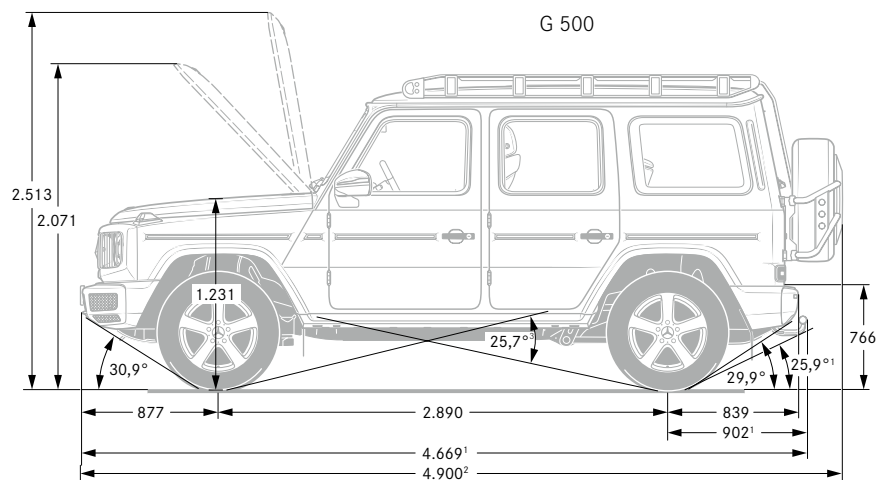

¹ Mit Anhängerkupplung Sonderausstattung ² Inkl. Kennzeichen-Adapter (8mm)

³ Masse des Kraftfahrzeugs in fahrbereitem Zustand mit dem zu mindestens 90 % seines Fassungsvermögens gefüllten Kraftstofftank, zuzüglich der Masse des Fahrers (per Gesetz pauschal mit 75 kg veranschlagt), des Kraftstoffs und der Flüssigkeiten, ausgestattet mit der Standardausrüstung gemäß den Herstellerangaben sowie, sofern vorhanden, der Masse des Aufbaus, des Führerhauses, der Anhängervorrichtung und des Ersatzrads/der Ersatzräder sowie des Werkzeugs. Sonderausstattungen, Zusatzausrüstungen und Zubehör können einen Einfluss auf Gewicht, verbleibende Nutzlast, Rollwiderstand, Aerodynamik usw. haben und damit auch die Verbrauchs- und CO₂-Werte beeinflussen.

⁴ Gesetzliche Anforderungen mit 12% bei 3.500 kg erfüllt.

¹ Gemessen bei 14,4° Neigung

Weitere technische Daten.

Typ	Leergewicht/ Zuladung ⁴ / Zulässiges Gesamtgewicht (kg)	Gepäckraum- volumen (VDA) (l)	Anhängelast ungebremst/ gebremst (kg)	Tankinhalt/ davon Reserve (l)
Geländewagen 5 Sitzer, 5 Türen Benziner	2.560/640/3.200	667 - 1.941	750/3.500 ⁴	100/12

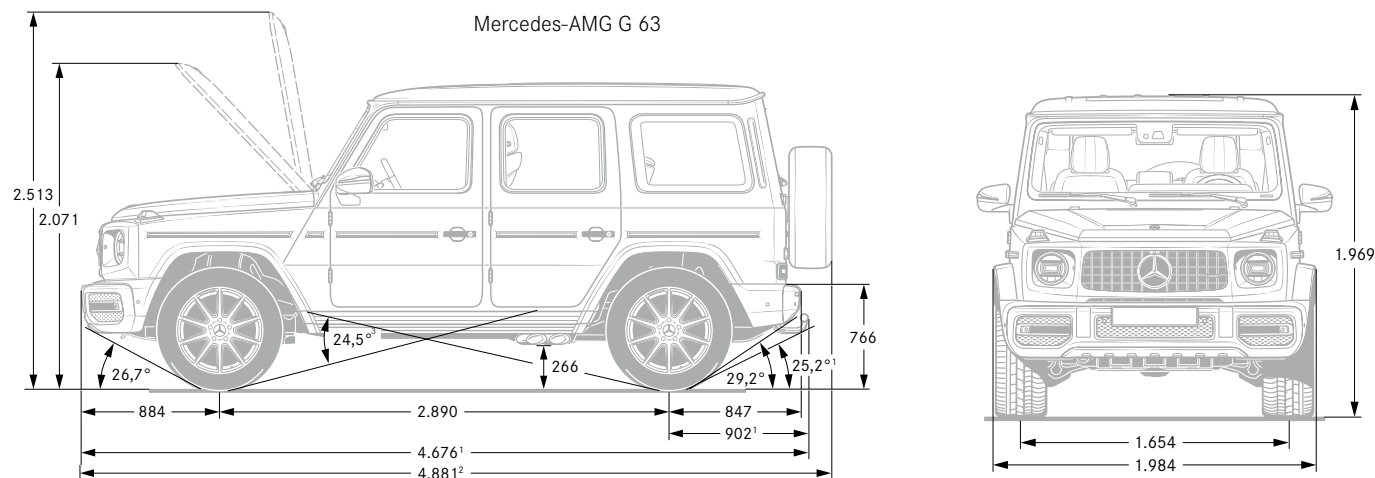

¹ Mit Anhängerkupplung Sonderausstattung ² Inkl. Kennzeichen-Adapter (8mm)

³ Masse des Kraftfahrzeugs in fahrbereitem Zustand mit dem zu mindestens 90 % seines Fassungsvermögens gefüllten Kraftstofftank, zuzüglich der Masse des Fahrers (per Gesetz pauschal mit 75 kg veranschlagt), des Kraftstoffs und der Flüssigkeiten, ausgestattet mit der Standardausrüstung gemäß den Herstellerangaben sowie, sofern vorhanden, der Masse des Aufbaus, des Führerhauses, der Anhängervorrichtung und des Ersatzrads/der Ersatzräder sowie des Werkzeugs. Sonderausstattungen, Zusatzausrüstungen und Zubehör können einen Einfluss auf Gewicht, verbleibende Nutzlast, Rollwiderstand, Aerodynamik usw. haben und damit auch die Verbrauchs- und CO₂-Werte beeinflussen.

⁴ Gesetzliche Anforderungen mit 12% bei 3.500 kg erfüllt.

Service.

Mercedes-Benz KomplettService-Paket

Ihr Mercedes-Benz Service sorgt dafür, dass vom ersten Kilometer an die Sicherheit, Zuverlässigkeit und der Wert Ihres Mercedes bestmöglich bewahrt werden. So genießen Sie mit unserem KomplettService-Paket vielfältige Leistungen - und sind damit jederzeit einfach entspannt unterwegs. Das KomplettService-Paket umfasst bis zu fünf Jahre lang sämtliche Service-Arbeiten.¹

¹ Gemäß den jeweiligen Bedingungen des KomplettService-Pakets.



Mercedes-Benz Garantie-Paket

Verlängern Sie ganz einfach Ihren Schutz vor unvorhersehbaren Reparaturkosten. Das Mercedes-Benz Garantie-Paket gibt Ihnen im Anschluss an die Neufahrzeug-Garantie finanzielle Sicherheit. Sie können es günstig bereits beim Neufahrzeugkauf oder während der Neufahrzeug-Garantie abschließen und anschließend optional jährlich bis ins 12. Laufjahr Ihres Fahrzeugs immer wieder verlängern. Sie sichern sich damit umfangreiche Garantie- und Reparaturleistungen² von Ihrem Mercedes-Benz Service.

² Gemäß den jeweiligen Bedingungen des Garantie-Pakets.

³ Unverbindlich empfohlene Verkaufspreise.



Garantie-Paket: 12 Monate im Anschluss an die Neufahrzeug-Garantie

565,00

●

●

-

759,00

-

-

●

Garantie-Paket: 24 Monate im Anschluss an die Neufahrzeug-Garantie

1.189,00

●

●

-

1.709,00

-

-

●

Garantie-Paket: 36 Monate im Anschluss an die Neufahrzeug-Garantie

2.029,00

●

●

-

3.029,00

-

-

●

Preis/Monat
inkl. MwSt.

G 400 d

G 500

Mercedes-AMG G 63

auf Anfrage

●

●

●

Kaufpreis³
inkl. MwSt.

● lieferbar gegen Mehrpreis

○ als Sonderausstattung ohne Mehrpreis lieferbar

S Serienausstattung

- nicht lieferbar

Finanzdienstleistungen und Versicherungen.

Mercedes-Benz Bank

Profitieren Sie von der Mercedes-Benz Qualität, Zuverlässigkeit und Sicherheit auch in Ihren finanziellen Angelegenheiten. Mit unseren Finanzierungs- und Leasingprodukten haben Sie flexible Möglichkeiten, sich Ihren Wunsch eines neuen Mercedes zu erfüllen. Und unsere Versicherungen bieten zuverlässigen Schutz für Ihr Auto und Ihr Budget. Darüber hinaus runden Produkte zum Anlegen das Angebot ab.

Erfahren Sie mehr unter www.mercedes-benz-bank.de



Mobilität aus einer Hand

Wählen Sie die individuelle Kombination, die zu Ihrem Leben passt.

Mit Leasing und Service-Leasing bietet Ihnen die Mercedes-Benz Bank Gruppe zwei attraktive Produkte, wenn Sie sich Ihre Flexibilität bewahren und regelmäßig auf ein neues Modell umsteigen wollen. Bei der Plus3-Finanzierung entscheiden Sie am Vertragsende, ob Sie Ihr Fahrzeug behalten, verkaufen oder zum vertraglich garantierten Restwert* zurückgeben möchten. Und für Ihren flexiblen Mobilitätsbedarf ermöglicht Ihnen Mercedes-Benz Rent den Mercedes Ihrer Wahl zur Miete.

*Diese Option beruht auf einer Zusatzvereinbarung zwischen Ihnen und Ihrem Händler.



Mercedes Credit Card

Die neue Mercedes Credit Card* ist auf höchste Ansprüche zugeschnitten. Mit der Mercedes Credit Card bezahlen Sie weltweit komfortabel und profitieren von Reise- und Versicherungsleistungen, automobilen Leistungen, einem attraktiven Bonusprogramm und finanziellen Freiheiten. Und Sie können ganz individuell auch optionale Versicherungen wie ein Reise- oder Shopping-Paket auswählen.

Informieren Sie sich und beantragen Sie die neue Mercedes Credit Card unter: <https://www.mercedes-creditcard.de/>

*Kartenherausgebendes Institut und Vertragspartner ist die Landesbank Baden-Württemberg/BW-Bank.



Mercedes-Benz Autoversicherung

Ein Mercedes sollte auch wie ein Mercedes versichert sein. Aus diesem Grund sichert die Mercedes-Benz Autoversicherung* Ihren Wagen nicht nur umfassend ab.

Im Schadenfall wird Ihr Mercedes außerdem stets nach Herstellervorgaben in einer Mercedes-Benz Werkstatt repariert.

*Versicherer: HDI Versicherung AG, vermittelt durch die Mercedes-Benz Bank AG. Es gelten die allgemeinen Versicherungsbedingungen.



Kaufpreisschutz

Erweitern Sie die Leistungen Ihrer Vollkaskoversicherung. Der Kaufpreisschutz* schließt bei Totalschaden, Diebstahl oder Zerstörung bis zu 48 Monate lang die Lücke zwischen Kaufpreis und Wiederbeschaffungswert. So steht Ihnen für den Kauf eines neuen Fahrzeugs der ursprüngliche Kaufpreis erneut zur Verfügung.

*Versicherer: Zurich Insurance plc NDL für Deutschland, vermittelt durch die Mercedes-Benz Bank AG. Es gelten die allgemeinen Versicherungsbedingungen.



Fahrzeugabholung.

Mehr Informationen zur Fahrzeugabholung im Kundencenter finden Sie in unserer praktischen Web-App.



Bequem den QR-Code scannen oder www.mbkundencenter.com besuchen.

Besuchen Sie die Erfinder des Automobils und erleben Sie Ihre ganz persönlichen Sternstunden in einem der Mercedes-Benz Kundencenter. Erfahren Sie hautnah, wie wir mit modernster Technik Fahrzeuge nach den individuellen Wünschen unserer Kunden entstehen lassen, und nehmen Sie an einer Werksbesichtigung durch unsere Automobilfertigung teil!

Mercedes-Benz G-Class Experience Center Graz

Für alle G-Klasse Begeisterten haben wir ab dem 16.08.2022 ein ganz besonderes Angebot mit limitierter Kapazität in der aktuellen Pilotierungsphase, das es in der über 40-jährigen G-Klasse Geschichte so noch nicht gab: Die Werksauslieferung am G-Class Experience Center (GEC) in Graz. Die Kunden erleben hautnah die Entstehungsgeschichte der G-Klasse und das direkt an deren Geburtsstätte in Graz (Österreich). Zusätzlich wartet auf Sie ein Programm so kompromisslos, wie die G-Klasse selbst. Die Werksauslieferung der G-Klasse in Graz beinhaltet als Paket folgende Leistungen:

1 ½ tägiges Event am G-Class Experience Center (GEC) in Graz (2 Personen/Fahrzeug): Ein kulinarisches Highlight in der Grazer Innenstadt, eine Übernachtung im Doppelzimmer Hotel Aiola Living, der Shuttle-service vom Partnerhotel Aiola Living zum GEC, ein On- und Offroad-Fahrerlebnis mit persönlichem Driving-Instructor: Fahrmodul Offroad „Wald“, Fahrmodul Offroad „G Rock“, und Fahrmodul "Onroad", die Mitfahrt Fahrmodul „Iron Schöckl“, ein Mittagslunch in der G Base am GEC, die Werksbesichtigung speziell für die G-Klasse bei Magna Steyr mit persönlicher Betreuung und einer inszenierten Fahrzeugübergabe am GEC sowie zwei hochwertige Kennzeichenhalterungen.

Die Abholung Ihrer neuen G-Klasse ist am Entstehungsort in Graz (Österreich) inklusive einem umfangreichen und exklusiven Begleitprogramm gegen einen Aufpreis von 3.000,00 € (inkl. Mehrwertsteuer) möglich.

Mercedes-Benz Kundencenter Bremen

Erleben Sie das Werk in Bremen als Kompetenzzentrum der C-Klasse: Limousine, T-Modell, Coupé, Cabriolet und GLC oder als Sportwagenschmiede für SL, SLC, E-Klasse Coupé und E-Klasse Cabriolet und unsere vollelektrischen EQ-Modelle EQC und EQE. Lernen Sie unseren Geländewagen-Parcours „The Rock“ kennen und stellen Sie den GLC auf die Probe. Das Kundencenter freut sich darauf, seinen Gästen einen unvergesslichen Tag zu bereiten.

Die Abholung Ihrer neuen G-Klasse ist im Mercedes-Benz Kundencenter Bremen gegen einen Aufpreis von 595,00 € (inklusive Mehrwertsteuer) möglich.

Mercedes-Benz Kundencenter Rastatt

Gehen Sie mit auf Entdeckungstour und werden Sie Zeuge, wie die A- und B-Klasse sowie der GLA und der vollelektrische EQA im Mercedes-Benz Werk Rastatt, dem Kompetenzzentrum der Kompaktfahrzeuge, entstehen. Auf dem neuen Erlebnis-Parcours „A-Rock“ wird das Fahren zum Abenteuer. Offroad Begeisterte können sich hier von der Qualität des im Werk Rastatt produzierten GLA selbst überzeugen. Erleben Sie bei uns einen Tag wie keinen anderen! Wir freuen uns auf Sie.

Die Abholung Ihrer neuen G-Klasse ist im Mercedes-Benz Kundencenter Rastatt gegen einen Aufpreis von 595,00 € (inklusive Mehrwertsteuer) möglich.

G-Class Experience Center (GEC)
Airbase One 71
8073 Feldkirchen bei Graz, Österreich

Buchungsanfrage bitte über Ihren jeweiligen Vertriebspartner einsteuern.



Im Holter Feld 10
28309 Bremen
Telefon: +49 (0) 30 2694 1010
E-Mail:
kundencenter.bremen@mercedes-benz.com



Gottlieb-Daimler-Straße
76437 Rastatt
Telefon: +49 (0) 30 2694 1010
E-Mail:
kundencenter.rastatt@mercedes-benz.com



Fragen Sie Ihren Mercedes-Benz Vertragspartner zu näheren Details.

Fahrzeugabholung.

Mehr Informationen zur Fahrzeugabholung im Kundencenter finden Sie in unserer praktischen Web-App.



Bequem den QR-Code scannen oder www.mbkundencenter.com besuchen.

Besuchen Sie die Erfinder des Automobils und erleben Sie Ihre ganz persönlichen Sternstunden in einem der Mercedes-Benz Kundencenter. Erfahren Sie hautnah, wie wir mit modernster Technik Fahrzeuge nach den individuellen Wünschen unserer Kunden entstehen lassen, und nehmen Sie an einer Werkbesichtigung durch unsere Automobilfertigung teil!

Mercedes-Benz Kundencenter Sindelfingen

Das Mercedes-Benz Werk Sindelfingen ist Kompetenzzentrum für Fahrzeuge der Ober- und Luxusklasse. Hier entstehen EQS, S- und E-Klasse sowie CLS und Mercedes-AMG GT. Im Kundencenter in Sindelfingen trifft Tradition auf Moderne. Seit 1953 können Kunden auf Wunsch ihren neuen Mercedes direkt im Werk in Empfang nehmen. Die neu gestalteten Räumlichkeiten des Kundencenters bieten Ihnen mehr Anlass denn je für einen Besuch. Überzeugen Sie sich selbst!

Die Abholung Ihrer neuen G-Klasse ist im Mercedes-Benz Kundencenter Sindelfingen gegen einen Aufpreis von 595,00 € (inklusive Mehrwertsteuer) möglich.

Käsbrunnlestraße 25/1
71063 Sindelfingen
Telefon: +49 (0) 30 2694 1010
E-Mail:
kundencenter.sindelfingen@mercedes-benz.com



AMG Kundencenter in Affalterbach

Eine Begegnung der unvergesslichen Art erwartet Sie in Affalterbach: Das Headquarter von Mercedes-AMG ist der ideale Ort, um Ihren neuen Traumwagen entgegenzunehmen. In der Heimat der Driving Performance spüren Sie den AMG-Spirit hautnah. Bei einer Werksführung lernen Sie die berühmte Motorenmanufaktur kennen und erleben die Philosophie „One Man - One Engine“ in Aktion. Nach einer Stärkung in der AMG Private Lounge ist es soweit: Ihr Mercedes-AMG erwartet Sie. Genießen Sie den Augenblick! Sobald Sie bereit sind, macht Sie Ihr AMG-Experte mit der Technik vertraut. Und dann starten Sie mit einem vollgetankten Fahrzeug und einer kleinen Überraschung zu Ihrer ersten Fahrt.

Die Abholung Ihres neuen AMG-Fahrzeugs ist im Kundencenter Affalterbach gegen einen Aufpreis von 1.050,00 € (inklusive Mehrwertsteuer) möglich.

Mercedes-AMG GmbH
Daimlerstraße 1
71563 Affalterbach
Telefon: +49 7144 -302 0
E-Mail:
fahrzeugabholung-amg@mercedes-benz.com



Fragen Sie Ihren Mercedes-Benz Vertragspartner zu näheren Details.

Mercedes me connect.

Voraussetzung:

Für die Nutzung der nachfolgend aufgeführten Dienste ist eine Registrierung im Mercedes me Portal sowie die Zustimmung zu den Nutzungsbedingungen für die Mercedes me connect Dienste notwendig. Zusätzlich muss das jeweilige Fahrzeug mit dem Benutzerkonto verknüpft sein. Nach Ablauf der initialen Laufzeit können die Dienste kostenpflichtig verlängert werden. Die erstmalige Aktivierung der Dienste ist innerhalb von 1 Jahr ab Erstzulassung oder Inbetriebnahme durch den Kunden möglich, je nachdem was zuerst erfolgt.

	Vertragsrechtliche Einschränkungen	COMAND Online (EU4)
Basisdienste Wartungsmanagement, Unfallmanagement, Pannenmanagement, Telediagnose, Fahrzeugdiagnose, Digitales Fahrtenbuch.	Unbegrenzte Laufzeit Digitales Fahrtenbuch ab Aktivierung 1 Jahr kostenfrei nutzbar	S
Mercedes-Benz Notrufsystem (EK0) Bei einem Unfall kann das Mercedes-Benz Notrufsystem dazu beitragen, die Zeitspanne bis zum Eintreffen der Rettungskräfte an der Unfallstelle entscheidend zu verkürzen. Die Datenübertragung erfolgt über ein Kommunikationsmodul mit eigener SIM-Karte. Dafür ist kein Mobiltelefon notwendig.	Unbegrenzte Laufzeit	S
Vorrüstung für Büروفunktion im Fahrzeug (02U) Nutzen Sie Ihre Zeit im Auto so sinnvoll und effektiv wie möglich. Dieser Dienst bringt eine Vielzahl der Microsoft Office 365-Funktionalitäten und direkten Zugriff auf benötigte Daten in Ihr Fahrzeug – sogar ohne eine zusätzliche App. Alle Büروفunktionen werden ablenkungsarm über die vertrauten Bedien- und Anzeigeelemente des Fahrzeugs gesteuert.	1 Jahr ab Aktivierung kostenfrei nutzbar	S
Vorrüstung für Fahrzeug Monitoring (09U) Die Ausstattung Fahrzeug Monitoring schafft die technische Grundlage für die Nutzung von Ortungsdiensten. Auf Basis dieser Vorbereitung können unter anderem Dienste wie Geografische Fahrzeugüberwachung, Fahrzeugortung und Anzeige des Fahrzeugstandorts genutzt werden.	3 Jahre ab Aktivierung kostenfrei nutzbar	S
Vorrüstung für Fahrzeug Setup (08U) Mit dem Fahrzeug Setup lassen sich über das Smartphone Fahrzeugeinstellungen ändern oder Fahrzeuginformationen abrufen, ganz bequem von zu Hause aus oder von unterwegs.	3 Jahre ab Aktivierung kostenfrei nutzbar	S
Vorrüstung für Live Traffic Information (EM0) Die Nutzung dieses Dienstes ermöglicht den Empfang aktueller und präziser Verkehrsinformationen für eine optimierte dynamische Zielführung und genauer berechnete Ankunftszeiten. Die Datenübertragung erfolgt mit Hilfe eines Kommunikationsmoduls über eine mobile Internetverbindung.	3 Jahre ab Aktivierung kostenfrei nutzbar	S
Vorrüstung für Live Traffic Information (01U) Wo auch immer Sie hinfahren, Sie sind immer bestens informiert. Ihr Fahrzeug beantwortet Ihnen Fragen zu Ihrer Reise und Sie erfahren aktuelle Tankstellenpreise am Reiseziel, die Anzahl verfügbarer Parkplätze oder das aktuelle Wetter. Damit gelingt Ihnen die Reiseplanung noch leichter.	3 Jahre ab Aktivierung kostenfrei nutzbar	S

Ihr Weg, um diese Dienste nutzen zu können:

Rufen Sie die Seite Mercedes me connect (<https://me.mercedes-benz.com>) auf und klicken Sie dann auf „Registrieren“. Geben Sie jetzt die geforderten Daten ein und klicken Sie anschließend auf „Registrieren“.

Im Anschluss erhalten Sie eine E-Mail. Klicken Sie in dieser auf den Link „Registrierung abschließen“ und legen Sie Ihr individuelles Passwort fest. Klicken Sie nun auf „Nutzungsbedingungen akzeptieren“. Lesen Sie die Nutzungsbedingungen durch und akzeptieren Sie diese. Ihr Fahrzeug können Sie nun mit Ihrem Profil bei Ihrem Mercedes-Benz Partner verknüpfen lassen. Hierfür ist Ihre E-Mail-Adresse, der Fahrzeugschein und der Ausweis notwendig. Richten Sie sich anschließend auf Ihrem Smartphone/Tablet die Seite <http://connect.mercedes.me> ein oder laden Sie die Mercedes App me auf Ihr Smartphone, um die Dienste bequem von überall zu nutzen.



Mercedes-Benz ist einer der Gründungspartner der Stiftung „Laureus Sport for Good Foundation“.

Seit der Stiftungsgründung im Jahr 2000 unterstützt und fördert Mercedes-Benz die Ziele und Werte dieses weltweiten, gemeinnützigen Programms: mit sozialen Sportprojekten das Leben von benachteiligten oder kranken Kindern und Jugendlichen zu verbessern. Laureus wurde zu einem grundlegenden Bestandteil der gesellschaftlichen Verantwortung von Mercedes-Benz. Jeder neue Mercedes ist daher ein Botschafter dieser Werte. Mit dem Kauf eines Mercedes unterstützen Sie die Stiftung „Laureus Sport for Good Foundation“.

Speicherung technischer Daten im Fahrzeug: Elektronische Fahrzeugkomponenten (z.B. Airbag-Steuergerät, Motorsteuergerät, etc.) enthalten Datenspeicher für technische Fahrzeugdaten, wie z. B. Meldungen im Falle von Funktionsstörungen, Geschwindigkeit des Fahrzeuges, Bremsstärke oder Funktionsweise von Rückhalte- und Fahrerassistenz-Systemen im Falle eines Unfallereignisses (Audio- und Videodaten werden nicht gespeichert). Die Daten werden flüchtig, punktuell als Momentaufnahme z. B. im Falle einer Störungsmeldung, über einen sehr kurzen Aufzeichnungszeitraum (maximal wenige Sekunden) z. B. im Falle eines Unfalls oder in zusammengefasster Form z.B. zur Bewertung der Bauteilbeanspruchung gespeichert. Die gespeicherten Daten können über Schnittstellen im Fahrzeug ausgelesen, von geschulten Technikern zur Diagnose und Behebung etwaiger Funktionsstörungen oder vom Hersteller zur Analyse und zur weiteren Verbesserung von Fahrzeugfunktionen verarbeitet und genutzt werden. Auf Wunsch des Kunden können Daten auch als Basis für weitere optionale Dienstleistungen dienen. Eine Übertragung der Daten aus dem Fahrzeug heraus an den Hersteller bzw. Dritte erfolgt grundsätzlich nur aufgrund gesetzlicher Erlaubnis (z.B. Fahrzeugnotruf e-Call), oder aufgrund vertraglichen Einverständnisses mit dem Kunden unter Berücksichtigung des Datenschutzes. Weitere Informationen zu gespeicherten Daten im Fahrzeug befinden sich in der Betriebsanleitung des Fahrzeugs. Diese finden Sie gedruckt und interaktiv im Fahrzeug oder online unter www.mercedes-benz.de/betriebsanleitung.

Nach Redaktionsschluss können sich am Produkt Änderungen ergeben haben.

Mercedes-Benz AG, Mercedes-Benz Cars Vertrieb Deutschland, Mühlenstraße 30, 10243 Berlin, MBD/VPP (aktualisiert: 26. Oktober 2022)

www.mercedes-benz.de